

SIEMENS

**Ασύρματος & Ενσύρματος
Πίνακας Ασφαλείας**

IC60 - Sintony 60

Εγχειρίδιο Εγκατάστασης

Δεδομένα και σχεδίαση μπορούν να αλλάξουν χωρίς πρωθύστερη ενημέρωση. Προσφορά βάση διαθεσιμότητας.
© 2006 Σήμα Κατατεθέν: **Siemens Building Technologies AG**

Διατηρούμε όλα τα δικαιώματα αυτού του έντυπου και των θεμάτων που περιέχονται σε αυτό. Με την αποδοχή παραλαβής αυτού του εντύπου ο αποδέκτης αναγνωρίζει τα παραπάνω δικαιώματα και αποδέχεται να μην αναπαράγει αυτό το έντυπο ή τα συμπεριλαμβανόμενα θέματα μερικώς ή ολικώς ή να τα διαθέσει σε οποιοδήποτε τρίτο πρόσωπο χωρίς την πρωθύστερη έγγραφη εξουσιοδότηση του κατασκευαστή, καθώς επίσης να μην το χρησιμοποιήσει για οποιοδήποτε άλλο σκοπό εκτός αυτού για τον οποίο του παρεδόθη.

- **Κωδικός Πρόσβασης σε επίπεδο προγραμματισμού Χρήστη – προκαθορισμένος κωδικός Χρήσης: P147258E**
- **Κωδικός Πρόσβασης σε επίπεδο προγραμματισμού Εγκαταστάτη – προκαθορισμένος κωδικός Εγκαταστάτη: P258369E**

Δικαιώματα Δημιουργού

Πνευματικά Δικαιώματα: Fire & Security Products GmbH & Co. oHG. Όλα τα δικαιώματα παρακρατούνται.

Η Siemens Fire & Security Products GmbH & Co. oHG παραχωρεί στον αγοραστή το δικαίωμα χρήσης του λογισμικού.

Δεν επιτρέπεται η αναπαραγωγή αυτού του εγγράφου ολικώς ή μερικώς ή η μετάφραση του σε άλλη γλώσσα χωρίς την έγγραφη συγκατάθεση μας.

Σήμα Κατατεθέν

«IC» είναι σήμα κατατεθέν της: Fire & Security Products GmbH & Co. oHG.

Όλα τα άλλα προϊόντα ή ονόματα εταιριών στα οποία γίνεται σαφή αναφορά σε αυτό το έντυπο αναφέρονται για λόγους αναγνώρισης ή περιγραφής και ίσως να αποτελούν σήματα κατατεθέντα ή καταχωρημένα σήματα κατατεθέντα των σχετικών ιδιοκτητών τους.

Επικοινωνία μαζί μας

Εάν έχετε ερωτήσεις ή προτάσεις αναφορικά με το προϊόν ή το συγκεκριμένο εγχειρίδιο, παρακαλούμε επικοινωνήστε με τον τοπικό αντιπρόσωπο SIEMENS.

Siemens Building Technologies
Fire & Security Products GmbH & Co. oHG

D-76181 Karlsruhe

Τα εγχειρίδια βρίσκονται σε ηλεκτρονική μορφή στην διεύθυνση:

www.siemens.com/homesecurity

Επίσης μπορείτε να επισκεφθείτε την ιστοσελίδα μας: www.sbt.siemens.com.

Σεμινάρια Εκπαίδευσης

Η Siemens Fire Safety & Security παρέχει εκπαιδευτικά σεμινάρια για όλα τα προϊόντα.

Αναφορικά με αυτό το έντυπο

Αυτό το **εγχειρίδιο Εγκατάστασης** περιέχει οδηγίες για εγκατάσταση, προγραμματισμό και παραμετροποίηση συσκευών τύπου **IC60 I-C**.

Για πληροφορίες αναφορικά με την χρήση παρακαλούμε ανατρέξτε στο **Εγχειρίδιο Χρήσης**.

Ένδειξη Ασφαλείας

Ομάδες Αναγνωστών

Οι οδηγίες αυτού του εντύπου έχουν σχεδιαστεί αποκλειστικά **μόνο** για τις ακόλουθες ομάδες αναγνωστών:

Ομάδες Αναγνωστών	Προσόντα	Δραστηριότητα	Κατάσταση Συστήματος
Εγκαταστάτες συστημάτων Ασφαλείας	Έχουν την κατάλληλη τεχνική εκπαίδευση αναφορικά με εγκατάσταση εκπαίδευση και προγραμματισμό	Εγκατάσταση και θέση σε λειτουργία έτοιμων συναρμολογημένων συσκευών	Καινούργιες συσκευές, συναρμολογημένες ή τροποποιημένες

Οδηγίες Ασφαλούς Εργασίας

- Διαβάστε όλες τις γενικές οδηγίες ασφαλείας πριν χρησιμοποιήσετε την συσκευή.
- Ακολουθήστε όλες τις οδηγίες και προειδοποιήσεις που αναφέρονται πάνω στην συσκευή.
- Διατηρήστε αυτό το έντυπο για μελλοντική παραπομπή.
- Διαθέστε πάντοτε αυτό το έντυπο μαζί με την συσκευή.

1	Συνοπτική Εικόνα Συστήματος.....	9
1.1	Sintony 60M - Διαιρούμενος	9
1.2	Sintony 60 compact	11
1.3	Σύνδεση Ζωνών	16
1.3.1	Διαμόρφωση Ενσύρματων Εισόδων Ζωνών	16
1.3.2	Παραδείγματα διασύνδεσης ενσύρματων Ζωνών.....	17
1.4	Ενσύρματες Συνδέσεις	18
1.5	Σύνδεση Βρόγχου (Bus) συστήματος – θύρα Πληκτρολογίου	19
1.6	Θύρα Προγραμματισμού.....	20
1.7	Μονάδες Επέκτασης για σύστημα Sintony 60	20
1.7.1	Μονάδα Εξόδου 12V/1A IRO6-04 (Εξοδοί 5-8).....	20
1.7.2	Μονάδα Επέκτασης Ζώνης IZE6-04.....	20
1.7.3	Ασύρματος Δέκτης IRFW6.....	20
2	Επαγωγικός Καρταναγνώστης IAR6-30 για σύνδεση ως πληκτρολόγιο ελέγχου	21
2.1	Επιπλέον λειτουργίες Ενεργοποίησης	21
2.2	Λειτουργίες Πανικού	21
2.3	Είσοδος Ζώνης για επιτήρηση Θύρας	21
2.4	Έξοδος σύνδεσης ηλεκτρικού μηχανισμού συγκράτησης θύρας	22
2.5	Εμφάνιση κατάστασης/διεύθυνσης μέσω ενδείξεων LED's	22
2.6	Συνδέσεις Επαγωγικού Καρταναγνώστη	22
3	Πληκτρολόγιο LCD	23
3.1	Τεχνικά Στοιχεία.....	23
3.2	Εγκατάσταση & διευθυνσιοδότηση πληκτρολογίου LCD	23
3.2.1	Εγκατάσταση πληκτρολογίου LCD	24
3.3	Προγραμματισμός πληκτρολογίου LCD – Τοπικό επίπεδο προγραμματισμού... 24	24
3.3.1	Πρόσβαση σε Τοπικό επίπεδο Προγραμματισμού	25
3.3.2	Διαβάθμιση Επιπέδων Τοπικού Προγραμματισμού.....	25
3.3.3	Επίπεδο Τοπικού Προγραμματισμού – Άμεση πρόσβαση στις διευθύνσεις προγραμματισμού	26
3.3.4	Έξοδος από Τοπικό Επίπεδο Προγραμματισμού	27
3.4	Ορισμός ενός πληκτρολογίου στο σύστημα – δίνοντας Διεύθυνση	27
3.4.1	Αλλαγή Γλώσσας στην Οθόνη LCD	27
3.4.2	Ορισμός Διεύθυνσης Πληκτρολογίου LCD	28
3.4.3	Αντιγραφή Πληροφοριών Κειμένου σε ένα άλλο πληκτρολόγιο LCD	28
3.5	Αλλαγή Ονομάτων – Εξατομίκευση του Συστήματος.....	29
3.5.1	Πώς να χρησιμοποιείτε τα πλήκτρα του Αλφαριθμητικού πληκτρολογίου.....	29
3.5.2	Αλλάζοντας το όνομα του Πληκτρολογίου	30
3.5.3	Αλλάζοντας τα Ονόματα Χρήσης.....	30
3.5.4	Αλλάζοντας τα ονόματα Ζωνών.....	30
3.5.5	Αλλάζοντας το όνομα Περιοχής στο πληκτρολόγιο.....	31
3.5.6	Αλλάζοντας τα ονόματα Εξόδων	31
3.5.7	Αλλάζοντας τον μοναδικό χαρακτήρα Αναγνώρισης Περιοχής	31
3.5.8	Επαναφέροντας χαρακτήρες κειμένου στους προκαθορισμένους ή στους ποιο πρόσφατα αποθηκευμένους.....	32
3.5.9	Επαναφέροντας όλους του Χαρακτήρες Κειμένου στους Προκαθορισμένους....	32
3.6	Λειτουργώντας μέσω πληκτρολογίου LCD	33
3.6.1	Εμφάνιση Επιπέδου Μνήμης μέσω Πληκτρολογίου LCD	33
3.6.2	Τρέχοντες συναγερμοί Συστήματος.....	33
3.6.3	Διαχρονικά γεγονότα μνήμης.....	33
3.6.4	Επίπεδο “γρήγορης ανάγνωσης” μέσω οθόνης LCD.....	34
3.6.5	Ενεργοποίηση ή απενεργοποίηση δύο περιοχών στο πληκτρολόγιο	34
3.6.6	Εναλλαγή κατάστασης (on-off) ηχητικής ένδειξης Ζώνης (Chime).....	34
3.6.7	Χειροκίνητη Αποστολή δοκιμαστικής Τηλεφωνικής Αναφοράς	34

3.6.8	Χειροκίνητη απάντηση σε εισερχόμενη κλήση.....	35
3.7	Ρυθμίσεις Συστήματος μέσω πληκτρολογίου LCD	35
3.7.1	Ρύθμιση Οπίσθιου Φωτισμού οθόνης LCD	35
3.7.2	Ρύθμιση Οπίσθιου Φωτισμού πλήκτρων Πληκτρολογίου.....	35
3.7.3	Ρύθμιση Έντασης Βομβητή Πληκτρολογίου	35
4	Πώς να προγραμματίσετε το σύστημα Ασφαλείας	36
4.1	Προγραμματισμός συστήματος μέσω PC.....	36
4.2	Προγραμματισμός συστήματος εξ' αποστάσεως.....	36
4.3	Προγραμματισμός συστήματος μέσω κάρτας Μνήμης (Memory stick).....	36
4.4	Προγραμματισμός συστήματος μέσω πληκτρολογίου.....	36
4.4.1	Εισαγωγή σε επίπεδο προγραμματισμού Εγκαταστάτη	37
4.4.2	Έξοδος από επίπεδο Προγραμματισμού Εγκαταστάτη	37
4.4.3	Προγραμματισμός μέσω απευθείας κωδικών στο Πληκτρολόγιο	37
4.4.4	Προγραμματισμός μέσω Καταλόγου Λειτουργιών στο Πληκτρολόγιο	38
4.4.5	Επιλέγοντας Επικεφαλίδες Κύριου Καταλόγου (Main-Menu)	38
4.4.6	Επιλέγοντας Επικεφαλίδες Υποκαταλόγων (Sub-Menu).....	38
4.4.7	Επιλέγοντας Επικεφαλίδες Καταλόγου Εισαγωγής Δεδομένων	38
4.4.8	Εμφάνιση αριθμητικών επιλογών προγραμματισμού με κείμενο.....	38
4.4.9	Οπίσθιος Βηματισμών εντός Καταλόγων (Menus) Προγραμματισμού	39
4.4.10	Διάγραμμα Ροής λειτουργίας πλήκτρων Πληκτρολογίου	39
5	Κωδικός Προγραμματισμού	40
6	ΠΡΟΚΑΘΟΡΙΣΜΕΝΟΙ ΚΩΔΙΚΟΙ ΠΡΟΣΒΑΣΗΣ	40
6.1	Κωδικός Πρόσβασης σε επίπεδο χρήσης–προκαθορισμένος κωδικός χρήσης .	40
6.2	Κωδικός Πρόσβασης σε επίπεδο Εγκατάστασης – προκαθορισμένος κωδικός Εγκαταστάτη.....	40
7	Προγραμματίζοντας Χρήστες	41
7.1	Κωδικός Χρήσης	41
7.1.1	Εισάγοντας ή αλλάζοντας ένα Κωδικό Χρήσης	41
7.1.2	Διαγράφοντας ένα Κωδικό Χρήσης	41
7.2	Κατηγορίες Κωδικών Χρήσης.....	42
7.3	Επιλογές Πρόσβασης Χρήστη.....	43
7.4	Δικαιώματα Κωδικού Χρήσης.....	44
7.5	Είδος Ασύρματου Κωδικού Χρήσης	44
7.6	Δικαιώματα Ασύρματου Κωδικού Χρήσης.....	45
7.7	Εκχώρηση Χρονικής Ζώνης σε Χρήστη	45
7.8	Εκχώρηση Πληκτρολογίου σε Χρήστη	46
7.9	Ενεργοποίηση ηχητικής ένδειξης πληκτρολογίου από λειτουργία Πανικού Τηλεχειριστηρίου	46
7.10	Απενεργοποίηση μιας εξόδου για συγκεκριμένο Χρήστη	47
7.11	Ενεργοποίηση μιας εξόδου από Χρήστη.....	47
7.12	Απενεργοποίηση μιας εξόδου από Χρήστη.....	48
7.13	Ενεργοποίηση εξόδου από Συναγερμό Πανικού Τηλεχειριστηρίου	48
8	Εκπαίδευση, εύρεση και διαγραφή Τηλεχειριστηρίων και Επαγωγικών κλειδιών	49
8.1	Εκπαίδευση ενός Ασύρματου Τηλεχειριστηρίου - P18E 21-100E	49
8.2	Διαγραφή ενός Ασύρματου Τηλεχειριστηρίου - P19E 21-100E	49
8.3	Εύρεση διεύθυνσης ενός Ασύρματου Τηλεχειριστηρίου - P20E E.....	49
8.4	Εκπαίδευση ενός επαγωγικού κλειδιού/κωδικό κάρτας στο σύστημα - P21E 1-100E.....	50
8.5	Διαγραφή ενός Επαγωγικού κλειδιού /Κωδικό κάρτας - P22E 1-100E.....	50
8.6	Εύρεση διεύθυνσης ενός Επαγωγικού κλειδιού / Κάρτας - P23E 0E	50
9	Διάφορες ρυθμίσεις συστήματος και χρόνων	51

9.1	Κωδικός Εγκαταστάτη	51
9.2	Ψηφίο Κωδικού Απειλής	51
9.3	Καθυστέρηση αποστολής Τηλεφωνικής Αναφοράς	51
9.4	Χρονοδιακόπτης επιτήρησης Ασύρματης Ζώνης.....	51
9.5	Χρονοδιακόπτης μεταξύ δύο ενεργοποιήσεων	52
9.6	Καθυστέρηση αποστολής Τηλεφωνικής αναφοράς πτώσης Τάσεως δικτύου	52
9.7	Χρονοδιακόπτης καθυστέρησης ένδειξης σφάλματος Ασύρματου Δέκτη	52
9.8	Αριθμός Κωδικού Περιοχής για λειτουργία Upload-Download	52
9.9	Προσωρινή απενεργοποίηση Εξόδου.....	53
10	Διάφορες επιλογές εγκαταστάτη και συστήματος	54
10.1	Διάφορες επιλογές συστήματος.....	54
10.2	Διάφορες Επιλογές Εγκαταστάτη	55
10.3	Διάφορες Επιλογές Χρήστη	55
10.4	Απόκρυψη κωδικών χρήσης – Επιλογών Χρήστη	55
11	Ρυθμίσεις Ώρας και Ημερομηνίας	56
11.1	Πώς να ρυθμίσετε ώρα και ημερομηνία	56
11.2	Θερινή Ώρα (χειμερινή/ θερινή ώρα), Ρυθμίσεις Θερινής ώρας.....	57
12	Έξοδοι	58
12.1	Επιλογές Εξόδου	58
12.2	Έξοδος σε καθυστέρηση, παλμική λειτουργία, χρόνος επαναφοράς και ηχητικής λειτουργίας.....	60
12.3	Απομακρυσμένη ενεργοποίηση μονάδας Φωνής για την ενεργοποίηση μηνυμάτων υποβοήθησης	61
12.4	Αποδέσμευση μιας Εξόδου	61
12.5	Εκχώρηση μιας Χρονικής Ζώνης σε μια Έξοδο.....	61
13	Περιοχές Λειτουργίας	62
13.1	Ενεργοποίηση Περιοχής και επιλογές ειδικών λειτουργιών	62
13.2	Παλμοί και τόνοι Ενεργοποίησης Περιοχής σε Έξοδο	64
13.3	Υποδήλωση Ενεργοποίησης Περιοχής με τόνους στο Πληκτρολόγιο.....	66
13.4	Ρυθμίσεις Χρόνου Εξόδου / Περιοχής	66
13.5	Κωδικός Αριθμός Συνδρομής Κεντρικού Σταθμού	67
13.6	Κωδικός DTMF για εξ' αποστάσεως ενεργοποίηση/ απενεργοποίηση και εκκίνηση ηχητικού μηνύματος.....	67
13.7	Ένδειξη Εκκίνησης Χρόνου Καθυστέρησης λειτουργίας Παράβλεψης Ενεργοποίησης Περιοχής	68
13.8	Αυτόματη Ενεργοποίηση/Απενεργοποίηση Χρονικής Ζώνης	68
14	Πληκτρολόγιο	69
14.1	Εκχώρηση Πληκτρολογίου σε συγκεκριμένη Περιοχή.....	69
14.2	Ανεξάρτητες λειτουργίες πλήκτρων Πληκτρολογίου, (ήχοι και έλεγχος LED).....	69
14.3	Επιλογές Πλήκτρου <Arm>.....	70
14.4	Επιλογές Πλήκτρου <Stay>	71
14.5	Επιλογές Πλήκτρου <A>	72
14.6	Επιλογές Πλήκτρου 	73
14.7	Περιορισμός Εξόδου από Πληκτρολόγιο	74
14.8	Περιορισμός Εξόδου από το Πλήκτρο <Control>.....	74
14.9	Ορισμός Εξόδων και Βομβητή σε λειτουργίες Πανικού, Πυρκαγιάς και Ιατρικής Βοήθειας από Πληκτρολόγιο.....	74
14.10	Λανθασμένη εισαγωγή κωδικού και δρομολόγηση συναγερμών σε Εξόδους.....	75
14.11	Χρόνος διάρκειας ηχητικής ένδειξης (chime) Πληκτρολογίου	76
14.12	Εκμάθηση ενός Καρταναγνώστη στο σύστημα,.....	76
15	Κλειδοδιακόπτες.....	77

15.1	Διασύνδεση Κλειδοδιακόπτη	77
15.2	Εκχώρηση Κλειδοδιακόπτη σε Περιοχή Λειτουργίας	77
15.3	Επιλογές ενεργοποίησης-απενεργοποίησης Κλειδοδιακόπτη	78
16	Ζώνες.....	79
16.1	Εκχώρηση Ζώνης σε Περιοχή	79
16.2	Επιλογές τύπου Ζώνης – βασικές πληροφορίες	79
16.3	Επιλογές Ειδικού τύπου Ζωνών	82
16.4	Διαφορετικές επιλογές βάσει της τιμής Αντίστασης Φορτίου	83
16.5	Τύπος Δονητικού Ανιχνευτή – χρόνος ανταπόκρισης Ζώνης	84
16.6	Ρυθμίσεις Επιτήρησης Ασύρματου Ανιχνευτή	84
16.7	Χαρτογράφηση Συναγερμών Ζωνών σε Εξόδους	85
16.8	Χαρτογράφηση Συναγερμών Ζωνών σε Βομβητή Πληκτρολογίου	86
16.9	Χρόνος Εισόδου – Χρόνος Επαναφοράς – Χρονικές Ρυθμίσεις Ζώνης	87
16.10	Χαρτογράφηση Χρόνων Εισόδου Πλήρους ή Περιμετρικής Ενεργοποίησης σε Έξοδο.....	88
16.11	Χρόνος επιτήρησης - ανίχνευσης/ δραστηριότητας Ζώνης	88
16.12	Εκμάθηση ενός Ασύρματου Ανιχνευτή/κωδικού στο Σύστημα – P164E 1-16E ..	89
16.13	Διαγραφή ενός Ασύρματου Ανιχνευτή/κωδικού στο Σύστημα – P165E 1-16E E	89
16.14	Εύρεση ενός Ασύρματου Ανιχνευτή/κωδικού στο Σύστημα – P166E 1-16E E ...	89
17	Χρονικές Ζώνες	90
17.1	Διακοπές	90
17.2	Χρονική Ζώνη Ημερήσιων Λειτουργιών	90
17.3	Έναρξη και Λήξη Χρονικής Ζώνης	91
18	Τηλεφωνητής / Κωδικοποιητής.....	92
18.1	Επιλογές Τηλεφωνητή / Κωδικοποιητή	92
18.2	Αρίθμηση κωδωνισμών Αυτόματης απάντησης	93
18.3	Επιλογές Αναφοράς Ελέγχου (Test)	94
18.4	Λειτουργία Ακρόασης της κλήσης μέσω Πληκτρολογίου & Εξόδου.....	94
18.5	Καλώντας Αριθμούς με Πρόθεμα (pre-fix).....	95
18.6	Απομακρυσμένος έλεγχος μέσω Τηλεφώνου & χρήση τόνων DTMF.....	95
18.7	Επιλογές Κωδικού Υποχρεωτικής Κλήσης Ελέγχου (test)	96
19	Τηλεφωνικοί Αριθμοί	97
19.1	Προγραμματίζοντας Τηλεφωνικούς Αριθμούς	97
19.2	Μορφή Αναφορών (Reporting formats).....	97
19.3	Επιλογές Αναφορών Τηλεφωνικών Αριθμών	98
19.4	Μέγιστος Αριθμός Επαναλήψεων κλήσης ανά Τηλεφωνικό Αριθμό.....	99
19.5	Επιλογές Προόδου Επικοινωνίας.....	100
19.6	Κλήση Αριθμών Εκτροπής και Επιλογές (η λειτουργία δεν είναι ενεργοποιημένη σε όλες τις Χώρες).....	103
20	Επιλογές Προγραμματισμού Κωδικών 4 + 2	105
20.1	Χρησιμοποιώντας τους κωδικούς 4 συν 2.....	105
20.2	Κωδικοί 4 συν 2 για Τροφοδοσία- Μπαταρία-Tamper-Κωδικό Απειλής και Ενεργοποίηση	105
21	Κωδικοί Αναφοράς SIA σε μορφή SIA III.....	106
21.1	Κωδικοί Αναφοράς SIA – προκαθορισμένες ρυθμίσεις	106
21.2	Εξατομικευμένοι Κωδικοί Αναφοράς SIA.....	107
22	Σύνοψη Κωδικών Αναφοράς Contact ID	108

22.1	Κωδικοί Αναφοράς για αλλαγή Κωδικού Αναγνώρισης Ζώνης (CID)	108
22.2	Κωδικοί Αναφοράς για την αλλαγή του Κωδικού Αναγνώρισης Συναγερμών: Πανικού, Πυρκαγιάς και Ιατρικής Βοήθειας.....	108
22.3	Σύνοψη Κωδικών Αναφοράς Contact ID	109
23	Διαγνωστικά και Προκαθορισμένες Επιλογές	110
23.1	Εμφάνιση έκδοσης λογισμικού – αριθμού Πληκτρολογίων και Περιοχών Πληκτρολογίου.....	110
23.2	Εμφάνιση ενεργών Ζωνών και τάσης Μπαταρίας.....	110
23.3	Δοκιμή Walk – δοκιμή εκπομπής – βοηθός εγκατάστασης.....	110
23.4	Ανάγνωση ή Εγγραφή σε Φορητή Μνήμη (EEPROM).....	111
23.5	Επαναφορά Προκαθορισμένων Εργοστασιακών δεδομένων	111
23.6	Εκκαθάριση της Μνήμης.....	112
23.7	Εκκίνηση λειτουργίας Επανάκλησης (call-back call).....	112
24	Διάγραμμα Προνομίων/ Δικαιωμάτων Χρήστη	113
25	Τηλεπικοινωνιακή Διασύνδεση.....	114
26	Διάγραμμα Ροής μενού Προγραμματισμού	115
26.1	Μενού Εγκαταστάτη.....	115
26.2	Μενού Εγκαταστάτη: Χρήστες	116
26.3	Ρυθμίσεις Ρολογιού	117
26.4	Τηλεφωνικοί Αριθμοί.....	118
26.5	Τηλεφωνητής/ Κωδικοποιητής.....	119
26.6	Περιοχές	120
26.7	Ζώνες, Κυρίως μενού	121
26.8	Ζώνες σε Εξόδους.....	122
26.9	Πληκτρολόγια	123
26.10	Έξοδοι	124
26.11	Κλειδοδιακόπτης.....	125
26.12	Διάφορα	126
26.13	Κωδικοί Αναφοράς Γεγονότων 4+2	127
26.14	Κωδικοί Αναφοράς μέσω πρωτοκόλλου Sia.....	128
26.15	Διαγνωστικά.....	129

1 Συνοπτική Εικόνα Συστήματος

1.1 Sintony 60M - Διαιρούμενος

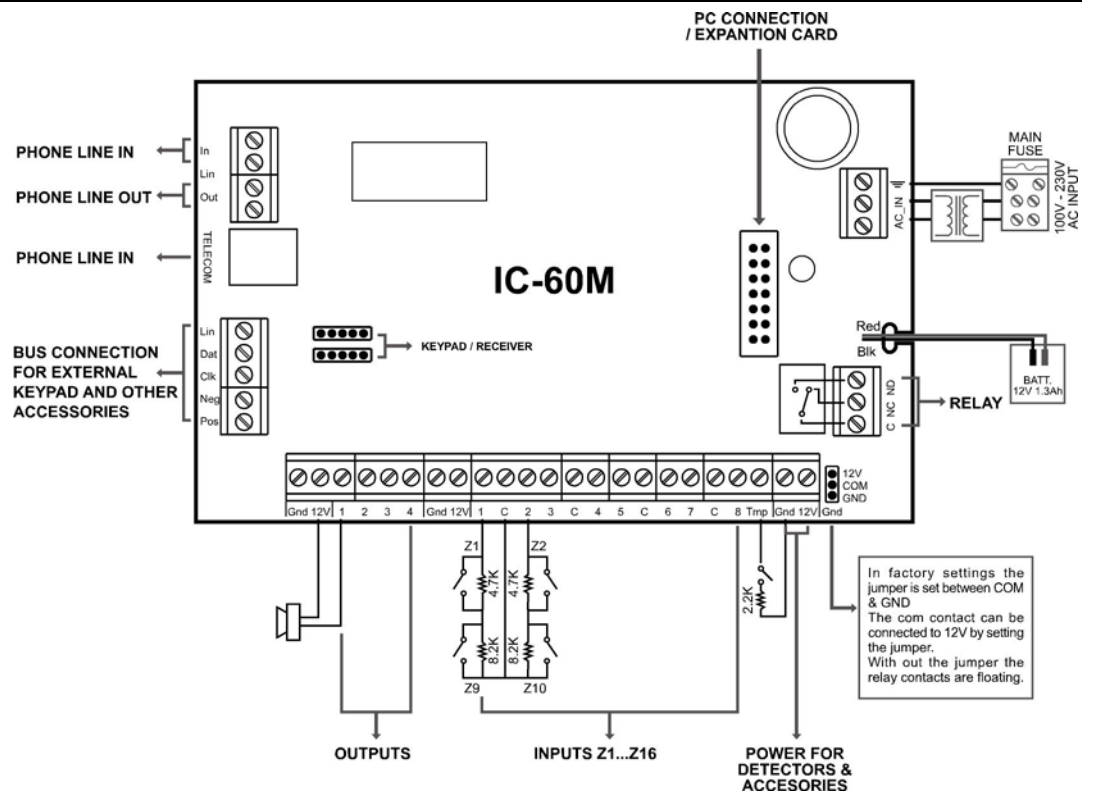

Fig. 1 Διάγραμμα Συνδέσεων

Το παράδειγμα σύνδεσης που εμφανίζεται εδώ και χρησιμοποιεί κοινή είσοδο αυτοπροστασίας (Tampreg) με γείωση (Tamp/Gnd) δεν επιτρέπεται σε όλες τις χώρες, εφόσον η εγκατάσταση πρέπει να πραγματοποιηθεί βάση τοπικών κανονισμών (π.χ. Βέλγιο/INCERT). Για να συνδέσετε μια επαφή Tampreg απευθείας σε είσοδο ζώνης, παρακαλούμε δείτε το κεφάλαιο με τα παραδείγματα σύνδεσης ενσύρματων ζωνών παρακάτω.

Προδιαγραφές Μπαταριών για το σύστημα IC-60 M

- Κλειστού τύπου, επαναφορτιζόμενες μπαταρίες 12V/1.3Ah έως 12V /7Ah
- Επίπεδο Διακοπής Λειτουργίας (όταν η τάση δικτύου παύσει): 10.3V \pm 0.1 V DC.
- Πλήρης Φόρτιση μετά από 48 ώρες.
- Το τρέχων όριο υπερφόρτωσης είναι τα 600mA.

Σύνδεση Μπαταριών

Συνδέστε μια κλειστού τύπου επαναφορτιζόμενη μπαταρία 12VDC, στους ακροδέκτες με χρωματισμό κόκκινο και μαύρο στον κεντρικό πίνακα ελέγχοντας προσεχτικά την σωστή πολικότητα. Η μέγιστη προτεινόμενη χωρητικότητα μπαταρίας είναι 7AH. Το μέγιστο όριο φόρτισης που προσφέρει το σύστημα μέσω αυτών των ακροδεκτών είναι 600mA. Η σύνδεση της μπαταρίας προστατεύεται έναντι βραχυκυκλώματος με θερμική ασφάλεια (F1). Το σύστημα εκτελεί δυναμική δοκιμή φορτίου στην μπαταρία κάθε 15 δευτερόλεπτα και εφόσον αποτύχει εμφανίζει το σφάλμα με φωτεινή ένδειξη (LED μπαταρίας).

Γενικές Προδιαγραφές:

- Το επίπεδο της "εξόδου 12V" που χρησιμοποιείται για τροφοδοσία ανιχνευτών είναι μεταξύ 10.2 έως 14V DC (εργασία με τάση δικτύου ή μπαταρία). Ο κυματισμός είναι έως 0.1V p.p.
- Κάθε έξοδος τροφοδοσίας 12V προστατεύεται από αυτόματη ασφάλεια 500mA.
- Το μέγιστο επιτρεπόμενο ρεύμα κατανάλωσης σε συναγερμό είναι 1A.
- Εσωτερική κατανάλωση συστήματος (IC60M+IKP6) από μπαταρία: 100mA.
- Θερμοκρασία Λειτουργίας: 0-50° C
- Μέγιστη κατανάλωση από το δίκτυο AC: μικρότερη των 150mA.
- Το σύστημα διαθέτει τροφοδοτικό **τύπου A** σύμφωνα με την οδηγία EN 50131-6



Σημείωση:

Για συμμόρφωση στο πρότυπο EN50131 & T014(Βελγίου) για αντοχή της μπαταρίας σε τουλάχιστον 12 ώρες λειτουργίας, παρακαλούμε σημειώστε ότι η μέγιστη κατανάλωση των διάφορων αξεσουάρ σε κατάσταση αναμονής πρέπει να είναι μικρότερη των 300mA

Συνδέσεις τάσης δικτύου (AC):

Συνδέστε τα καλώδια τροφοδοσίας τάσης δικτύου: Φάση (~) και Ουδέτερο(N) στους αντίστοιχους ακροδέκτες εντός του συστήματος IC60M και ασφαλίστε τα καλώδια με τον αντίστοιχο σφικτήρα.

Η είσοδος τάσης δικτύου (AC) προστατεύεται από ασφάλεια:
Ασφάλεια (TD-Time Delay) T100mA / 250V, 5x20mm Glass.
Επίπεδο τάσης δικτύου (AC) 100-240 V 50-60 Hz.

Κοινοποιήσεις:

- Ταξινόμηση εκπομπής Συναγερμού ATS 2
- Σύμφωνα με την κοινοποίηση EN 50131-1 εφαρμόζεται η επιλογή A. Αυτό σημαίνει ότι μια εξωτερική συσκευή προειδοποίησης πρέπει να συνδεθεί.
- Αυτό το σύστημα έχει σχεδιαστεί σύμφωνα με τα πρότυπα:
 - EN 50131-1
 - TS 50131-3
 - EN 50130-4
 - EN 50130-5
 - EN 50131-6
 - EN 50131-5-3
 - EN 50136-1-1
 - EN 50136-2-1

Το σύστημα έχει πιστοποιηθεί από: 

1.2 Sintony 60 compact

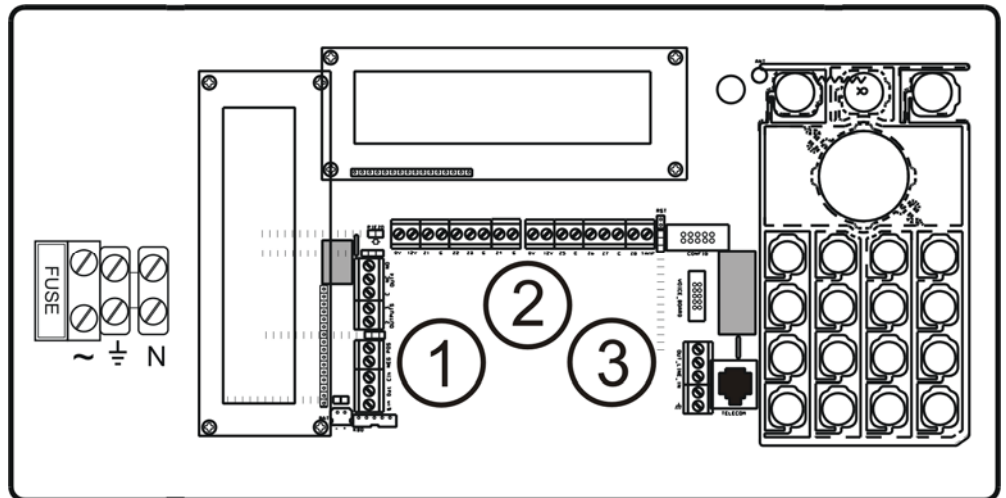

Fig. 2 Διάγραμμα Συνδέσεων IC60 compact

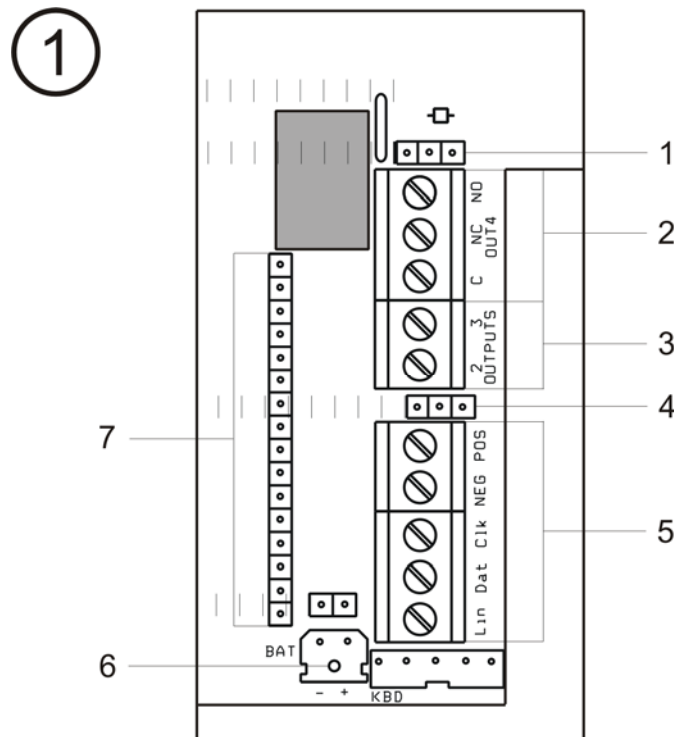

Fig. 3 Διάγραμμα Συνδέσεων IC60 compact 1

1	Στις εργοστασιακές ρυθμίσεις το jumper είναι μεταξύ των ακροδεκτών COM & GND. Η κοινή επαφή (com) μπορεί να συνδεθεί στα 12V αλλάζοντας την θέση στο jumper. Χωρίς την οριοθέτηση του jumper οι επαφές relay είναι ασύνδετες.
2	Out 4 Relay
3	Έξοδοι Ανοιχτού Συλλέκτη (Outputs Open Collector)
4	Επιλογέας Εξόδων Πληκτρολογίου: Οριζόντιος <input type="checkbox"/> <input checked="" type="checkbox"/> Κάθετος <input checked="" type="checkbox"/> <input type="checkbox"/>
5	Σύνδεση Ψηφιακού Βρόγχου (Bus) για εξωτερικά πληκτρολόγια και άλλα αξεσουάρ.
6	Είσοδος Μπαταρίας (Battery IN)
7	Οδηγός σύνδεσης LCD για κάθετη εγκατάσταση.

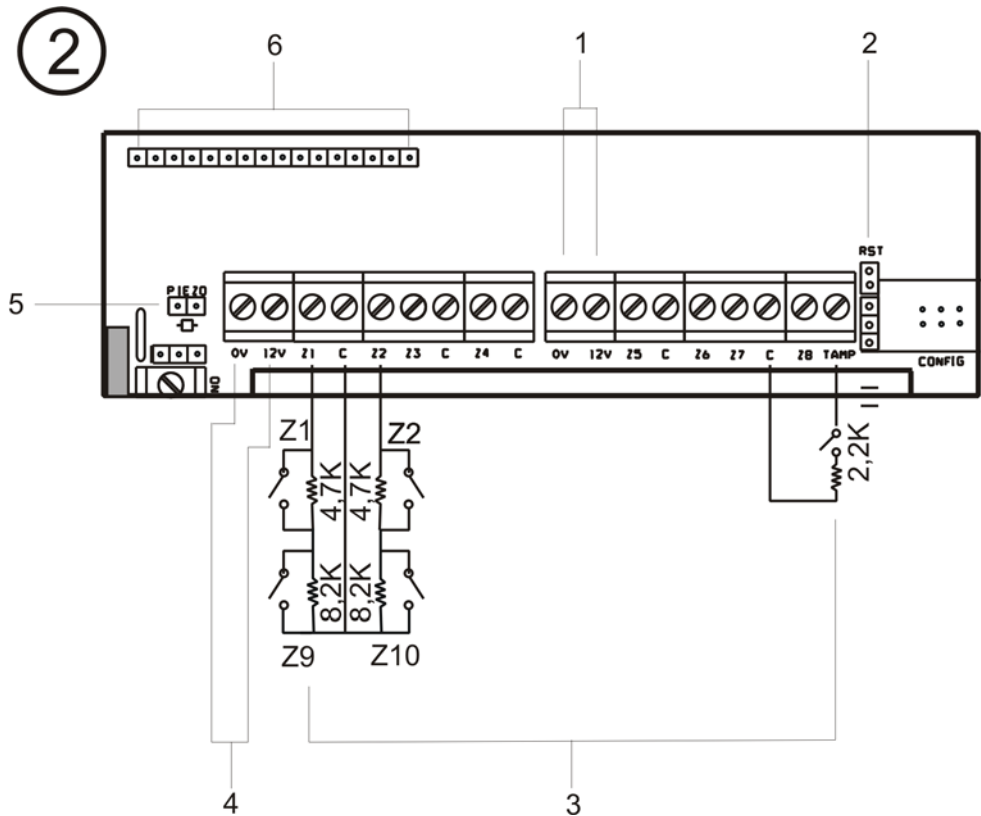

Fig. 4 Διάγραμμα Συνδέσεων IC60 compact 2

1	Τροφοδοσία για ανιχνευτές και αξεσουάρ
2	Jumper για παράκαμψη διακόπτη Tamper στην γραμμή <input type="checkbox"/> Με παράκαμψη <input checked="" type="checkbox"/> Χωρίς παράκαμψη- απαιτεί αντίσταση τερματισμού (EOL)
3	ΕΙΣΟΔΟΙ ΖΩΝΩΝ Z1...Z16
4	Τροφοδοσία για ανιχνευτές και αξεσουάρ
5	Συνδετήρας για εσωτερική σειρήνα (μπορεί να αποσυνδέεται κατά την εγκατάσταση)
6	Οδηγός σύνδεσης LCD για Οριζόντια εγκατάσταση

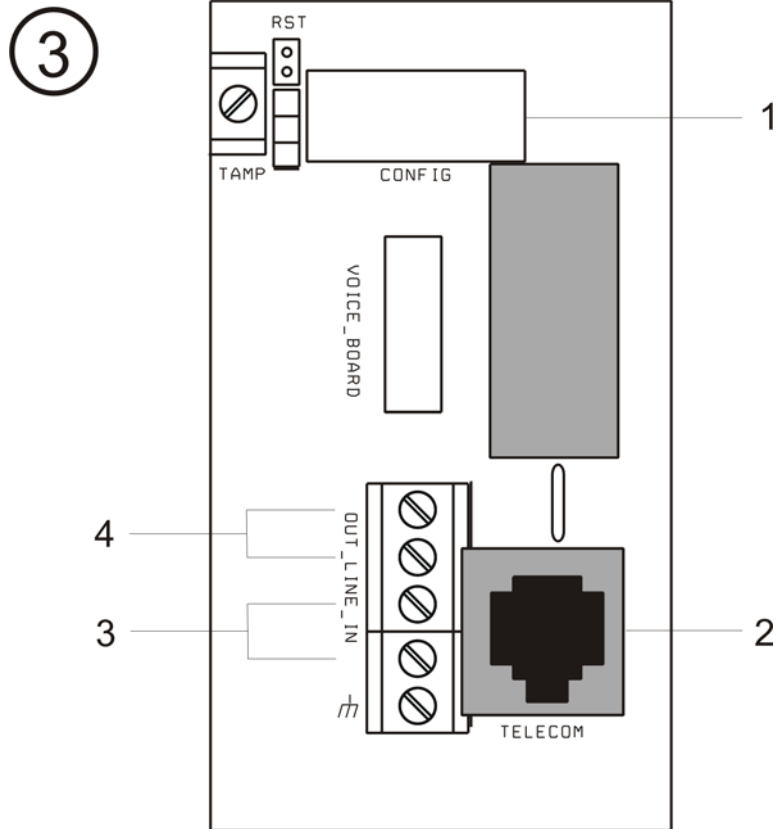

Fig. 5 Διάγραμμα Συνδέσεων IC60 compact 3

1	Θύρα Προγραμματισμού
2	RJ11 Line-IN
3	Είσοδος Τηλεφωνικής Γραμμής
4	Έξοδος Τηλεφωνικής Γραμμής

Προδιαγραφές Μπαταριών για το σύστημα IC-60 M

- Ni-MH, επαναφορτιζόμενες μπαταρίες 12V/1.8Ah.
- Επίπεδο Διακοπής Λειτουργίας (όταν η τάση δικτύου παύσει): 10.5V \pm 0.1 V DC.
- Πλήρης Φόρτιση μετά από 48 ώρες.
- Το τρέχων όριο υπερφόρτωσης είναι τα 260mA.

Σύνδεση Μπαταριών

Τοποθετείστε την μπαταρία στην υποδοχή της και σφραγίστε την με τον ελαστικό σύνδεσμο (δείτε το παρακάτω σχέδιο).

Συνδέστε το βύσμα της μπαταρίας στην υποδοχή του πίνακα (Παραπομπή στην Fig, 3, Διαγράμματα Συνδέσεων IC60 compact 1)

Γενικές Προδιαγραφές:

- Το επίπεδο της "εξόδου 12V" που χρησιμοποιείται για τροφοδοσία ανιχνευτών είναι μεταξύ 10.2 έως 14,3V DC (εργασία με τάση δικτύου ή μπαταρία). Ο κυματισμός είναι έως 0.1V p.p.
- Κάθε έξοδος τροφοδοσίας 12V προστατεύεται από αυτόματη ασφάλεια 500mA.
- Το μέγιστο επιτρεπόμενο ρεύμα κατανάλωσης σε συναγερμό είναι 0,8A.
- Εσωτερική κατανάλωση συστήματος από μπαταρία: 60mA.
- Θερμοκρασία Λειτουργίας: 0-50° C
- Μέγιστη κατανάλωση από το δίκτυο AC: μικρότερη των 150mA.
- Το σύστημα διαθέτει τροφοδοτικό **τύπου A** σύμφωνα με την οδηγία EN 50131-6
- Είσοδος Τάσης Δικτύου (AC) 230V, 50 Hz \pm 10%



Σημείωση:

Για συμμόρφωση στο πρότυπο EN50131 & T014(Βελγίου) για αντοχή της μπαταρίας σε τουλάχιστον 12 ώρες λειτουργίας, παρακαλούμε σημειώστε ότι η μέγιστη κατανάλωση των διάφορων αξεσουάρ σε κατάσταση αναμονής πρέπει να είναι μικρότερη των 65mA.

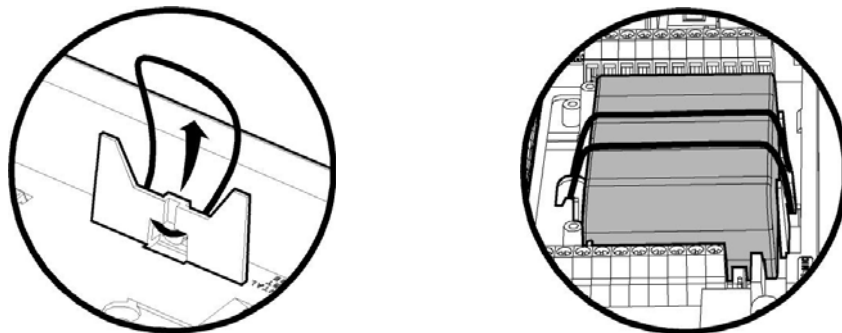

Fig. 6 Τοποθετείστε τον ελαστικό σφικτήρα συγκράτησης της Μπαταρίας

Συνδέσεις Τάσης Δικτύου (AC) Sintony 60-compact

Η ηλεκτρονική πλακέτα είναι εγκατεστημένη εντός του περιβλήματος και διαθέτει μετασχηματιστή AC/DC. Σε χώρες ή εγκαταστάσεις που η χρήση εσωτερικού μετασχηματιστή δεν είναι αποδεκτή/ εφικτή, τότε το σύστημα πρέπει να τροφοδοτείται από εξωτερικό τροφοδοτικό 100-240V AC /14.4V DC, 1A. (Ζητείται η χρήση ειδικών καλωδίων, ενημερωθείτε από τον τοπικό αντιπρόσωπο). Το καλώδιο παροχής τάσης δικτύου πρέπει να ασφαρίζεται με τον ειδικό σφικτήρα όπως φαίνεται στο ακόλουθο διάγραμμα:

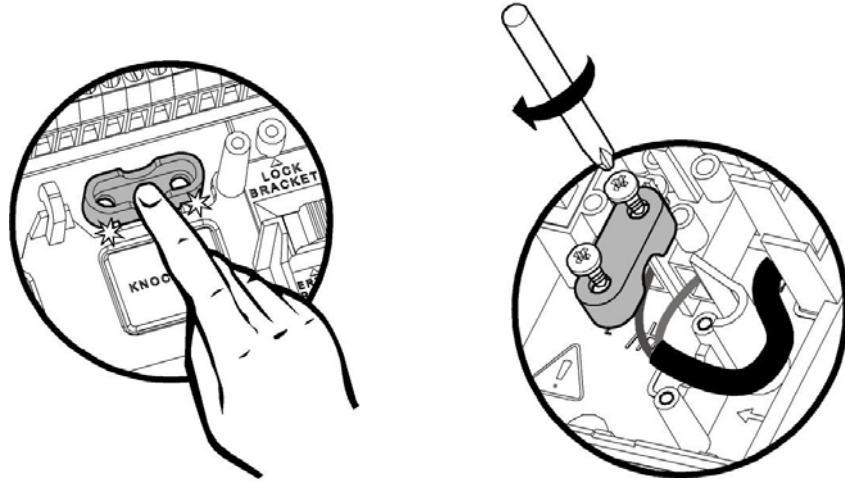

Fig. 7 Ασφάλιση καλωδίων παροχής τάσης AC, Sintony 60-compact

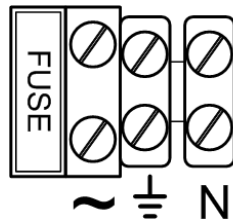

Fig. 8 Σημείο σύνδεσης καλωδίων τάσης AC, Sintony 60-compact

Κοινοποιήσεις:

- Αυτό το σύστημα έχει σχεδιαστεί σύμφωνα με τα πρότυπα:
 EN 50131-1
 TS 50131-3
 EN 50130-4
 EN 50130-5
 EN 50131-6
 EN 50131-5-3
 EN 50136-1-1
 EN 50136-2-1

Το σύστημα έχει πιστοποιηθεί από: 

1.3 Σύνδεση Ζωνών

Για να συνδέσετε ενσύρματους ανιχνευτές στο σύστημα ακολουθείστε τα παρακάτω παραδείγματα σύνδεσης. Εάν επιθυμείτε να συνδέσετε Ασύρματους ανιχνευτές στο σύστημα δεν χρειάζεται καλωδίωση (παραπομπή σε: εκπαίδευση – ανεύρεση και διαγραφή Ασύρματης ζώνης, επιλογή προγραμματισμού P164E).

1.3.1 Διαμόρφωση Ενσύρματων Εισόδων Ζωνών

Το σύστημα Sintony 60 έχει εννέα(9) προγραμματιζόμενες και επιτηρούμενες αναλογικές εισόδους:

8 x Προγραμματιζόμενες, πολλαπλών καταστάσεων εισόδους ανίχνευσης

1 x Προγραμματιζόμενη είσοδο tamper (με προαιρετική λειτουργία κλειδοδιακόπτη).

Για την διάκριση μεταξύ διαφορετικών τύπων συναγερμού (Συναγερμός, Tamper, Διεύθυνση ανιχνευτή) πάνω από το ίδιο καλώδιο, ο Sintony 60 είναι εφοδιασμένος με μετρητή αντίστασης για κάθε είσοδο. Για να επιτηρεί καλωδίωση και εγκατεστημένα περιφερειακά συνεχώς (όπως περιπτώσεις δολιοφθοράς κατά την διάρκεια που το σύστημα δεν είναι ενεργοποιημένο) κάθε είσοδος πρέπει να διαθέτει κατά ελάχιστο μια από τις περιγραφόμενες Αντιστάσεις, που ονομάζονται EOL – τερματικές αντιστάσεις.

Οι ακόλουθες διαφορετικές Αντιστάσεις, που παραδίδονται με το σύστημα, χρησιμοποιούνται τυποποιημένα.

Τερματικές Αντιστάσεις Διευθυνσιοδότησης Ζώνης

Η Τερματική αντίσταση με αυτή την τιμή πρέπει να τοποθετηθεί στον ανιχνευτή ώστε να επιτηρείται η ζώνη του συγκεκριμένου ανιχνευτή.

Ζώνες 1-8 (οι οποίες επίσης ονομάζονται χαμηλές ζώνες)

4k7Ω (Κίτρινο, Βιολετί, Κόκκινο) για Ανιχνευτές σε ζώνες 1-8

Ζώνες 9-16 (οι οποίες επίσης ονομάζονται υψηλές ζώνες)

οι οποίες επιτυγχάνονται με διπλασιασμό της ζώνης, τοποθετώντας στις εισόδους των Ζωνών 1-8 αντίσταση με διαφορετική τιμή.

8k2Ω (Γκρι, Κόκκινο, Κόκκινο) για Ανιχνευτές σε ζώνες 9-16 (υψηλές ζώνες)

Τερματικές Αντιστάσεις Διευθυνσιοδότησης διακόπτη Tamper

Η τερματική αντίσταση με αυτή την τιμή χρησιμοποιείται για την συνεχή επιτήρηση της εγκατάστασης ανεξάρτητα αν το σύστημα είναι ενεργοποιημένο ή όχι, (για ανοιχτά κυτία, κομμένα καλώδια κλπ). Πρέπει να εγκαθίσταται στον Ανιχνευτή.

2k2Ω (Κόκκινο, Κόκκινο, Κόκκινο) για διακόπτη αυτοπροστασίας (Tamper)



Για την πρόληψη υπαρχόντων εγκαταστάσεων που κάνουν χρήση διαφόρων τιμών τερματικές αντιστάσεις, το Sintony 60 δύναται να προγραμματιστεί στην υποδοχή αντιστάσεων διαφόρων τιμών (δείτε λειτουργία P125E, Επιλογές Τερματικών Αντιστάσεων)



ΣΗΜΕΙΩΣΗ: Εάν μια είσοδος προγραμματιστεί ως Ασύρματη είσοδος, το σύστημα θα αγνοεί κάθε ενσύρματη σύνδεση στην είσοδο αυτή και θα αναζητά μόνο ασύρματο σήμα. (Παράμετρος Προγραμματισμού “επιλογή zone A ” P122E-επιλογή 5

1.3.2 Παραδείγματα διασύνδεσης ενσύρματων Ζωνών

Η σύνδεση κάθε συσκευής εξαρτάται από τον τύπο του διακόπτη που χρησιμοποιεί ο κάθε ανιχνευτής. Διακρίνουμε μεταξύ:

N/C normally closed (Κανονικά Κλειστή), απαιτεί σειριακή σύνδεση

N/O normally open, (Κανονικά Ανοιχτή), απαιτεί παράλληλη σύνδεση

Επιλογή 1: Μόνο μια Τερματική Αντίσταση (EOL)

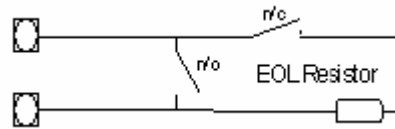

Fig. 9 Τύπος 1-11 – Μια τερματική αντίσταση (EOL) χωρίς Tamper
Η είσοδος ζώνης πρέπει να προγραμματιστεί ως “μονή τιμή αντίστασης” (Παραπομπή σε κεφάλαιο Τερματική Ζώνη EOL, P125E επιλογή 1-11). Η επαφή tamper πρέπει να επιτηρείται ξεχωριστά με παρόμοια διασύνδεση στην είσοδο (tamper)

Επιλογή 2: Εγκατάσταση Ζωνών 1-8 Zones με επιτήρηση Tamper

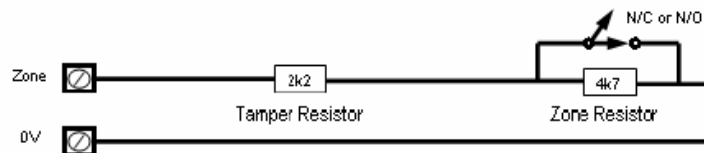

Fig. 10 Τύπος 12 Μονή Ζώνη με Tamper
Η είσοδος Ζώνης πρέπει να προγραμματιστεί ως Ζώνη με tamper.

Επιλογή 3: Εγκατάσταση Ζωνών 1-16 Zones (διπλασιασμός) με επιτήρηση Tamper

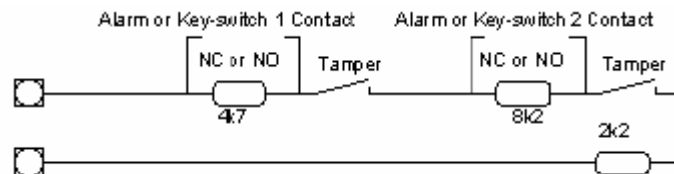

Fig. 11 Τύπος 14 Διπλασιασμός Ζώνης με tamper
Η είσοδος Ζώνης πρέπει να προγραμματιστεί με διπλασιασμό και tamper. Όταν ο διπλασιασμός Ζώνης χρησιμοποιείται (Ζώνες 1-16) το σύστημα προσμετρά αυτόματα τους αριθμούς ζωνών από 9-16. Αυτό σημαίνει ότι στους ακροδέκτες σύνδεσης Z1 & C στον πίνακα έχουμε συνδέσεις για Ζώνες 1 και 9. Z2=Z10, Z3= Z11 κλπ.

Επιλογή 4: Εγκατάσταση Ζωνών 1-16 (διπλασιασμός) χωρίς επιτήρηση Tamper

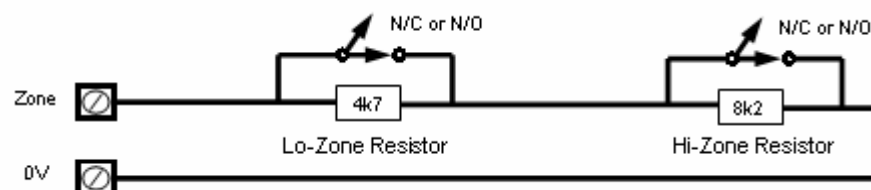

Fig. 12 Τύπος 15 διπλασιασμός Ζώνης χωρίς tamper

Η είσοδος Ζώνης πρέπει να προγραμματιστεί με διπλασιασμό χωρίς tamper. Όταν ο διπλασιασμός Ζώνης χρησιμοποιείται (Ζώνες 1-16) το σύστημα προσμετρά αυτόματα των αριθμών ζωνών από 9-16. Αυτό σημαίνει ότι στους ακροδέκτες σύνδεσης Z1 & C στον πίνακα έχουμε συνδέσεις για Ζώνες 1 και 9. Z2=Z10, Z3= Z11 κλπ.

Παράδειγμα σύνδεσης Υπέρυθρου Ανιχνευτή (N/C) για Συναγερμό με επιτήρηση Tamper

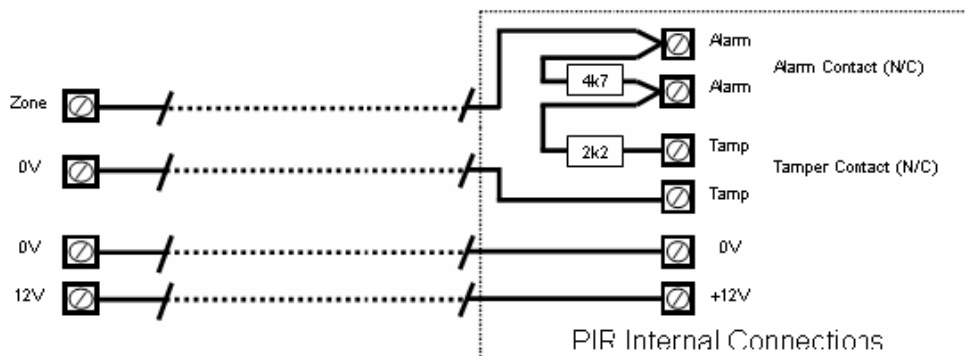

Fig. 13 Σύνδεση Υπέρυθρου Ανιχνευτή για συναγερμό & επιτήρηση Tamper

1.4 Ενσύρματες Συνδέσεις

Σύνδεση Γείωσης Earth Connection

Στο Sintony 60-compact, ο ακροδέκτης γείωσης πρέπει να συνδεθεί. Στην περίπτωση του Διαιρούμενου IC60, εφόσον χρησιμοποιείται το μεταλλικό κούτιο, ο ακροδέκτης γείωσης πρέπει να συνδεθεί στον κατάλληλο ακροδέκτη του κούτιου. Επίσης τοποθετείστε μια καλωδιακή γέφυρα από αυτό το σημείο έως τον ακροδέκτη με το σύμβολο γείωσης που βρίσκεται πάνω στην ηλεκτρονική πλακέτα του συστήματος.

Είσοδος Τηλεφωνικής Γραμμής (Line In)

Αυτοί οι ακροδέκτες χρησιμοποιούνται για την σύνδεση της εισόδου Τηλεφωνικής Γραμμής. Το σύστημα χρησιμοποιεί την Τηλεφωνική γραμμή για την αναφορά γεγονότων συναγερμού.

Έξοδος Τηλεφωνικής Γραμμής (Line Out)

Αυτοί οι ακροδέκτες χρησιμοποιούνται για την σύνδεση τηλεφωνικών συσκευών ή άλλων τηλεπικοινωνιακών συσκευών. Η Τηλεφωνική γραμμή διέρχεται μέσω του συστήματος σε αυτές τις συσκευές για να διασφαλίσει την διαθεσιμότητα της σύνδεσης όταν αυτό θα είναι αναγκαίο.

Είσοδος διακόπτη Tamper για χρήση ως Κλειδοδιακόπτη

Η είσοδος tamper είναι διαθέσιμη 24ωρες για την επιτήρηση διακοπών αυτοπροστασίας του συστήματος. Αυτή η είσοδος είναι επίσης προγραμματιζόμενη ως κανονικά κλειστό βρόγχο (normally closed loop) ή ως επιτηρούμενη με τερματική αντίσταση 2k2 (προκαθορισμένα είναι κλειστού βρόγχο). Κάθε συναγερμός από διακόπτη Tamper διεγείρει τις εξόδους συναγερμού με τον ίδιο τρόπο που το πραγματοποιούν οι ζώνες 1-16. Χρησιμοποιώντας διπλασιασμό μέσω τερματικών αντιστάσεων (αναφορά στις επιλογές καλωδίωσης) η είσοδος Tamper μπορεί να εξασφαλίσει την παροχή δύο κλειδοδιακοπών. Ο σύνδεση με αντίσταση 4k7 αποτελεί τον κλειδοδιακόπτη-1 και η σύνδεση με την αντίσταση 8k2 αποτελεί τον κλειδοδιακόπτη-2.

Ενσύρματες Έξοδοι

Έξοδοι 12 Volt

Υπάρχουν τρεις έξοδοι 12VDC πάνω στην ηλεκτρονική πλακέτα. Αυτές οι έξοδοι 12 volt είναι σταθεροποιημένες και προστατεύονται από θερμικές ασφάλειες από τυχόν βραχυκυκλώματα. . Οι επιπρόσθετες έξοδοι υποδηλώνονται ως 12V και 0V, όταν στο πληκτρολόγιο η παροχή 12V υποδηλώνεται με τις ενδείξεις "POS" & "NEG". Οι έξοδοι 12V είναι εφοδιασμένες με θερμικές ασφάλειες. Το συνιστώμενο μέγιστο φορτίο που πρέπει να διαπερνά όλες τις εξόδους 12V σε κατάσταση συναγερμού πρέπει να μην ξεπερνά τα 800mA.

Έξοδοι 1 & 2

Πλήρως προγραμματιζόμενες, υψηλού φορτίου, ανοιχτού διαύλου (high-going-low) τύπου FET έξοδοι ικανές να μεταγούν φορτία έως 1A @ 12VDC. Αυτές οι 2 έξοδοι φυσιολογικά χρησιμοποιούνται ως μεταγωγής, παρέχοντας τροφοδοσία 12V στις σειρήνες. Εφόσον απαιτείται, αυτοί οι έξοδοι μπορούν να προγραμματιστούν ώστε να οδηγούν μεγάφωνα τύπου κόρνας 8 ohm 10 watt σε κάθε έξοδο (Παραπομπή σε παράμετρο P37E επιλογή 1). Επίσης, εάν ένα μεγάφωνο τύπου κόρνας συνδεθεί στην Έξοδο #1 μπορείτε να επιλέξετε (Παραπομπή σε παράμετρο P175E 7E) λειτουργία ακρόασης κλήσης, με την οποία μπορείτε να ακούτε την ακολουθία κλήσης μέσω του μεγαφώνου.

Στην συσκευή IC-60-compact η έξοδος 1 έχει εκχωρηθεί εργοστασιακά στο να ενεργοποιεί την ενσωματωμένη εσωτερική σειρήνα.

Έξοδος 3

Αποτελεί μια χαμηλού φορτίου, ανοιχτού διαύλου (high-going-low) τύπου FET έξοδο ικανή να μετάγει φορτία έως 500mA. Όπως οι έξοδοι 1 & 2, είναι πλήρως προγραμματιζόμενη.



Συνδέοντας συσκευές που η κατανάλωση τους ξεπερνά τα 500mA στη έξοδο 3, μπορεί να καταστρέψει την έξοδο αυτή.

Έξοδος 4 - Έξοδος Relay

Η Έξοδος 4 αποτελεί ένα Relay με επαφές απλής μεταγωγής. Εφόσον απαιτηθεί, η κεντρική επαφή (C) του relay συνδέεται προκαθορισμένα στην γείωση (GND) μέσω του JUMPER.

Επίσης το Jumper μπορεί να επιλεγθεί για λειτουργία στα 12V ή να αφαιρεθεί.

1.5 Σύνδεση Βρόγχου (Bus) συστήματος – θύρα Πληκτρολογίου

Οι ακροδέκτες με την σήμανση POS, NE.G., CLOCK, & DATA, δημιουργούν την επικοινωνιακή θύρα την οποία τα πληκτρολόγια και οι υπόλοιπες ψηφιακές συσκευές Βρόγχου χρησιμοποιούν για να επικοινωνούν με τον Sintony 60, σε σύνδεση σημείο προς σημείο. Ο ακροδέκτης με την ένδειξη "LIN" χρησιμοποιείται μόνο από το πληκτρολόγιο και μέσω πέμπτου άκρου καλωδίωσης παρέχει την λειτουργία "Ακρόασης Κλήσης" (έναν τηλεφωνικός τόνος δύναται να ακουστεί μέσω του βομβητή) . (Αυτή η λειτουργία είναι ιδιαίτερα χρήσιμη όταν π.χ. η επιτήρηση του κεντρικού σταθμού αποτύχει). Η τάση 12V τροφοδοσίας (POS,NEG) του Βρόγχου προστατεύεται από ανεξάρτητη θερμική ασφάλεια.

1.6 Θύρα Προγραμματισμού

Με την χρήση του καλωδίου προγραμματισμού IAQ6-1 και του λογισμικού προγραμματισμού "Sylcom 60" IAS6-1 ο Sintony 60 μπορεί να συνδεθεί μέσω αυτής της θύρας απευθείας σε PC. Όλες οι παράμετροι του συστήματος ή οι διάφορες ρυθμίσεις μπορούν εύκολα να αλλάξουν με αυτό το λογισμικό. Επιπλέον αυτή η θύρα μπορεί να χρησιμοποιηθεί για την σύνδεση της μονάδας Μνήμης "IMM6-10" για το «ανέβασμα» ή «κατέβασμα» των προκαθορισμένων επιλογών του συστήματος. Αυτό επιταχύνει την διαδικασία προγραμματισμού, ειδικά εάν παρόμοιες ρυθμίσεις χρησιμοποιούνται σε διαφορετικές εγκαταστάσεις.



Σημείωση: Εάν το σύστημα είναι συνδεδεμένο στην Τηλεφωνική Γραμμή, το ίδιο λογισμικό μπορεί να χρησιμοποιηθεί για προγραμματισμό/ επιτήρηση εξ' αποστάσεως με την προϋπόθεση ότι το απομακρυσμένο PC διαθέτει Τηλεφωνικό Modem και είναι συνδεδεμένο στην Τηλεφωνική γραμμή.

1.7 Μονάδες Επέκτασης για σύστημα Sintony 60

Ποικίλες Μονάδες Επέκτασης μπορούν να συνδεθούν στον Sintony 60 επεκτείνοντας την λειτουργικότητα του.

1.7.1 Μονάδα Εξόδου 12V/1A IRO6-04 (Έξοδοι 5-8)

Με αυτή την μονάδα επέκτασης ο Sintony 60 μπορεί να επεκταθεί κατά ακόμη 4 Relays για να φθάσει κατά μέγιστο τις 8 Εξόδους. Κάθε relay μπορεί να μεταγει 12V/1A. Η σύνδεση με τον Sintony 60 επιτυγχάνεται μέσω του ψηφιακού Βρόγχου (bus). Συνεπώς αποτελώντας ψηφιακό μέλος του Βρόγχου πρέπει να προγραμματιστεί από το σύστημα. Μπορεί να εγκατασταθεί είτε εσωτερικά στον κεντρικό πίνακα (μόνο για τον Διαιρούμενο Sintony 60M) είτε εξωτερικά. Οι ακροδέκτες πρέπει να συνδεθούν σημείο προς σημείο στις αντίστοιχες: POS, NEG, CLOCK, & DATA.

1.7.2 Μονάδα Επέκτασης Ζώνης IZE6-04

Αυτή η μονάδα κάνει εύκολη την δημιουργία διπλασιασμού ζώνης και την σύνδεση Τερματικής Αντίστασης. Περιλαμβάνει όλες τις απαραίτητες αντιστάσεις για την επέκταση του συστήματος και προσφέρει ακροδέκτες με καθαρή σήμανση για την είσοδο 2 γραμμών και την έξοδο 4 γραμμών. Αυτή η μονάδα μπορεί να χρησιμοποιηθεί αντί των αντιστάσεων του συστήματος διαθέτοντας ξεχωριστές αντιστάσεις και μειώνοντας το κόστος εγκατάστασης εάν τοποθετηθεί εξωτερικά της κεντρικής μονάδας. Έως 4 μονάδες επέκτασης μπορούν να χρησιμοποιηθούν ανά σύστημα.

1.7.3 Ασύρματος Δέκτης IRFW6

Ο πίνακας IC60 μπορεί να έχει ασύρματη δυνατότητα μέσω της Μονάδας δέκτη IRFW6 (προαιρετικά για διαιρούμενο Sintony 60, περιλαμβάνεται Sintony 60-compact). Ο δέκτης προσθέτει ασύρματες δυνατότητες στο σύστημα σας για την υποστήριξη Ασύρματων ανιχνευτών και Τηλεχειριστηρίων. Ο δέκτης IRFW6 συνδέεται στον ψηφιακό βρόγχο (bus) όπως τα πληκτρολόγια και άλλες ψηφιακές μονάδες. Ο δέκτης IRFW6 είναι διαθέσιμος σε 2 συχνότητες, 868MHz και 915MHz. Έως 2 δέκτες IRFW6 μπορούν να συνδεθούν στο σύστημα για να αυξήσουν την κάλυψη, εάν είναι επιθυμητό. Το κόκκινο LED που βρίσκεται στον δέκτη IRFW6 αναβοσβήνει με παύσεις 1 δευτ/του όταν βρίσκεται σε κατάσταση "εκπαίδευσης" (δείτε P18E & P164E). Το LED επίσης ανάβει μόνιμα όταν λαμβάνει μία πραγματική ασύρματη εκπομπή. Μπορεί να συνδεθεί είτε εσωτερικά στον πίνακα (μόνο σε Διαιρούμενο Sintony 60M) ή εξωτερικά. Οι ακροδέκτες πρέπει να συνδεθούν σημείο προς σημείο στις αντίστοιχες: POS, NEG, CLOCK, & DATA. Στον Sintony 60-compact ο Ασύρματος Δέκτης συνήθως βρίσκεται πάνω στην μονάδα (διαφέρει σε κάποιες χώρες), αλλά και δεύτερος δέκτης IRFW6 μπορεί να συνδεθεί μέσω του ψηφιακού Βρόγχου για να αυξηθεί η κάλυψη.

2 Επαγωγικός Καρταναγνώστης IAR6-30 για σύνδεση ως πληκτρολόγιο ελέγχου

Ο επαγωγικός Καρταναγνώστης IAR6-30 χρησιμοποιείται ως μονάδα καρταναγνώστη με πλήρες αριθμητικό πληκτρολόγιο για επιπλέον λειτουργίες εισαγωγής κωδικού και επαγωγικής κάρτας που λειτουργεί στο φάσμα των 125kHz. Η λειτουργικότητα του είναι παρόμοια με ενός πληκτρολογίου και επιπλέον προγραμματίζεται στο σύστημα ως ένα κανονικό πληκτρολόγιο.

Σε σύνολο έως 8 πληκτρολόγια/καρταναγνώστες μπορούν να συνδεθούν σε ένα πίνακα Sintony 60 (Ο Sintony 60-compact έχει ήδη 1 ενσωματωμένο άρα ακόμη 7, κλπ). Κάθε καρταναγνώστης πρέπει να διαθέτει έναν μοναδικό κωδικό διεύθυνσης από 1-8 έτσι ώστε ποικίλες επιλογές προγραμματισμού να εκχωρούνται στο καθένα από αυτά ξεχωριστά (παραπομπή σε επιλογή εκμάθησης καρταναγνώστη P99E).



Οι επαγωγικοί καρταναγνώστες εμφανίζουν την διεύθυνση τους μέσω ενδείξεων LED κάθε φορά που το σύστημα βρίσκεται σε επίπεδο προγραμματισμού "Εγκαταστάτη". Αυτό επιτρέπει την γρήγορη αναγνώριση της διεύθυνσης λειτουργίας του κάθε καρταναγνώστη.

2.1 Επιπλέον λειτουργίες Ενεργοποίησης

Ανάλογα με τις επιλογές προγραμματισμού του καρταναγνώστη IAR6-30 μπορεί επίσης να χρησιμοποιηθεί ως συσκευή ενεργοποίησης/ απενεργοποίησης. Εάν ένας κωδικός χρήσης ή ένα επαγωγικό κλειδί (tag) παρουσιαστεί στον καρταναγνώστη μπορεί απευθείας να ενεργοποιήσει/ απενεργοποιήσει το σύστημα συναγερμού. Ο καρταναγνώστης μπορεί να προγραμματιστεί για λειτουργία ως εξής:

- Ως επαγωγική κάρτα ή επαγωγικό κλειδί (tag) μόνο
- Ως δέκτης έγκυρου κωδικού χρήσης μόνο
- Ως συνδυασμός παρουσίας κάρτας ή tag ακολουθούμενη από έγκυρο κωδικό χρήσης

Αν η παρουσία επαγωγικού κλειδιού απαιτεί την επιπλέον είσοδο κωδικού χρήσης, το LED στον καρταναγνώστη αναβοσβήνει για 5 δευτερόλεπτα για να αναδείξει ότι το σύστημα αναμένει την εισαγωγή ενός έγκυρου κωδικού χρήσης.

2.2 Λειτουργίες Πανικού

Εάν τα πλήκτρα "ΠΑΝΙΚΟΣ", "ΠΥΡΚΑΓΙΑ" ή "ΙΑΤΡΙΚΗ ΒΟΗΘΕΙΑ" προγραμματιστούν στο πληκτρολόγιο/ καρταναγνώστη (δείτε P72E Επιλογές 5,6 & 7) αυτοί οι χειροκίνητοι συναγερμοί μπορούν να ενεργοποιούνται και στον καρταναγνώστη πατώντας τα πλήκτρα "1" & "2" για "ΠΑΝΙΚΟ", "3" & "4" για "ΠΥΡΚΑΓΙΑ" και "5" & "6" για "ΙΑΤΡΙΚΗ ΒΟΗΘΕΙΑ".

2.3 Είσοδος Ζώνης για επιτήρηση Θύρας

Αυτή αποτελεί μια επιπλέον είσοδο για να επιτηρεί το σύστημα αν μια εξωτερική θύρα είναι ανοιχτή ή κλειστή. Αυτή η είσοδος δεν δέχεται τερματική αντίσταση και δεν πρέπει να χρησιμοποιείται για επιτήρηση σημαντικών λειτουργιών. Μία ζώνη μπορεί να προγραμματιστεί να χρησιμοποιεί αυτή την είσοδο για τον σκανδαλισμό της (δείτε P122E Επιλογή 4) έτσι ώστε η κατάσταση αυτής της εισόδου να εμφανίζεται στο πληκτρολόγιο. Αυτή η επιλογή μειώνει την καλωδίωση, επειδή η ζώνη συνδέεται απευθείας στον βρόγχο του καρταναγνώστη και δεν απαιτεί ξεχωριστή καλωδίωση. Οι εισοδοί είναι άμεσα διασυνδεδεμένοι με την διεύθυνση του πληκτρολογίου στα οποία είναι συνδεδεμένα. Για παράδειγμα εάν ο καρταναγνώστης έχει οριστεί ως πληκτρολόγιο #1 τότε η είσοδος εκχωρείται στις ζώνες 1 ή 9 (στην παράμετρο P122E), εάν ο καρταναγνώστης έχει διεύθυνση # 2, τότε η είσοδος εκχωρείται στις ζώνες 2 ή 15, κλπ.

2.4 Έξοδος σύνδεσης ηλεκτρικού μηχανισμού συγκράτησης θύρας

Επίσης εντός του καρταναγνώστη υπάρχει διαθέσιμη έξοδος η οποία ακολουθεί τον ίδιο τρόπο διευθυνσιοδότησης με την είσοδο που περιγράφεται στην παρ. 2.3. Η έξοδος αυτή χρησιμοποιείται για την ενεργοποίηση ηλεκτρικού μηχανισμού συγκράτησης θύρας όπως περιγράφεται στο παρακάτω διάγραμμα σύνδεσης, βοηθώντας στην εξοικονόμηση καλωδίωσης.



Η έξοδος του καρταναγνώστη μπορεί μόνο να ελέγχει τον μηχανισμό συγκράτησης Θύρας. Το Sintony- 60 δεν είναι ικανό να τροφοδοτεί εξωτερικούς ηλεκτρικούς μηχανισμούς. Ένα επιπλέον εξωτερικό τροφοδοτικό πρέπει να χρησιμοποιείται ανάλογα με τον ηλεκτρικό μηχανισμό της θύρας που έχετε επιλέξει.

2.5 Εμφάνιση κατάστασης/διεύθυνσης μέσω ενδείξεων LED's

Εφόσον απαιτηθεί η ένδειξη LED πάνω στον καρταναγνώστη μπορεί να διασυνδεθεί σε μία έξοδο έτσι ώστε να απεικονίζονται όλες οι ειδικές λειτουργίες του συστήματος (π.χ. σύστημα ενεργοποιημένο, δείτε P98E).

2.6 Συνδέσεις Επαγωγικού Καρταναγνώστη

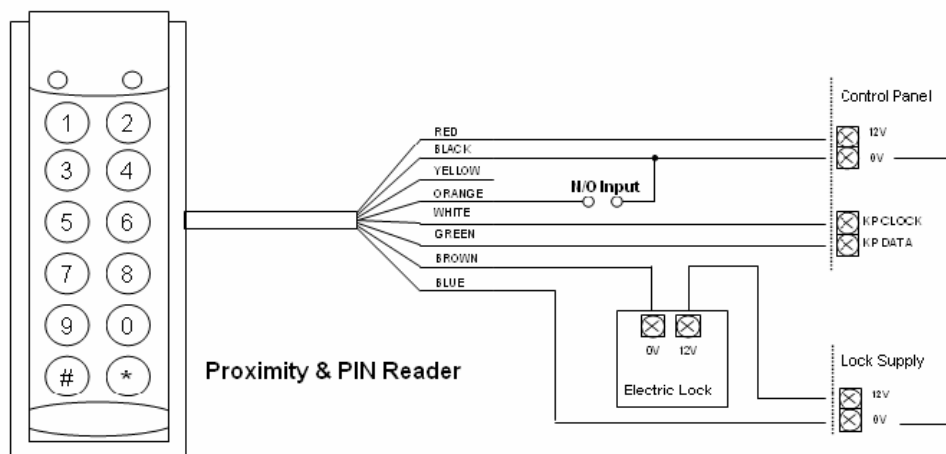

Fig. 14 Σύνδεση Επαγωγικού & Αριθμητικού Καρταναγνώστη

3 Πληκτρολόγιο LCD

Για την λειτουργία του συστήματος Sintony-60 χρειάζεστε ένα Πληκτρολόγιο που να σας επιτρέπει την χρήση και τον προγραμματισμό του συστήματος και να εμφανίζει όλες τις πληροφορίες σε μεγάλη οθόνη τύπου LCD με καθαρό κείμενο. Τέτοιο πληκτρολόγιο περιλαμβάνεται ήδη στις μονάδες τύπου Sintony-60 Compact. Στις μονάδες Διαιρούμενου Sintony-60 το πληκτρολόγιο είναι απομακρυσμένο και διασυνδέεται μέσω του Ψηφιακού Βρόγχου (Bus).

3.1 Τεχνικά Στοιχεία

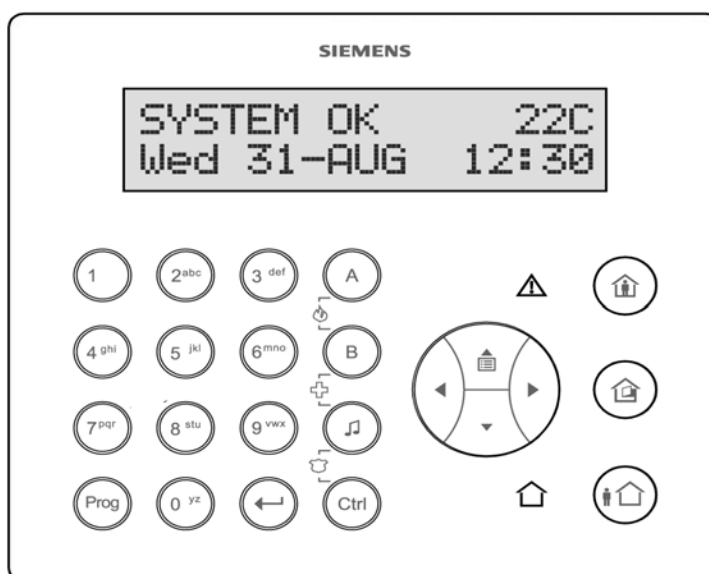

Fig. 15 Πληκτρολόγιο LCD

Τρέχουσα κατανάλωση πληκτρολογίου LCD τύπου IKP6

Φυσιολογική κατάσταση: εξαρτάται από την ένταση οπίσθιου φωτισμού Οθόνης : 35mA, Τυπική: 60mA, Μέγιστη:90mA

Κατάσταση Μπαταρίας: Όταν διακόψει η τάση δικτύου (AC) το λογισμικό σβήνει (προκαθορισμένη ρύθμιση) τον οπίσθιο φωτισμό σε LED & Οθόνη. Σε αυτή την κατάσταση η κατανάλωση είναι 35mA.

Κατά μέγιστο έως 8 Πληκτρολόγια/ καρταναγνώστες μπορούν να συνδεθούν σε ένα σύστημα Sintony 60.

3.2 Εγκατάσταση & διευθυνσιοδότηση πληκτρολογίου LCD

Για λεπτομερείς οδηγίες εγκατάστασης παρακαλούμε ανατρέξτε στο εγχειρίδιο εγκατάστασης που παραδίδεται με το πληκτρολόγιο οθόνης LCD.

3.2.1 Εγκατάσταση πληκτρολογίου LCD

Σύνδεση Βρόγχου (Bus)

Η διασύνδεση με το σύστημα Sintony 60 πραγματοποιείται μέσω του ψηφιακού βρόγχου (bus). Το πληκτρολόγιο αποτελεί ψηφιακό μέλος του Βρόγχου με μοναδική Ψηφιακή ταυτότητα/ διεύθυνση (ανατρέξτε στην ρύθμιση πληκτρολογίου). Μπορεί να εγκατασταθεί ως εξωτερική συσκευή στο σύστημα Sintony 60 (Διαιρούμενο ή Compact). Το πληκτρολόγιο διασυνδέεται μέσω καλωδίου 4-άκρων στους αντίστοιχους ακροδέκτες του συστήματος με ενδείξεις: POS, NEG, CLOCK, & DATA.

Το 5^ο καλώδιο Βρόγχου – λειτουργία “Ακρόασης Κλήσης” “Listen dialing”

Το 5^ο καλώδιο χρησιμοποιείται για την σύνδεση της προαιρετικής λειτουργίας “Ακρόασης Κλήσης”. Η διασύνδεση γίνεται από τον ακροδέκτη με την ένδειξη "LIN" του πληκτρολογίου στον ακροδέκτη με την ένδειξη "LIN" της θύρας πληκτρολογίου του κεντρικού πίνακα. Με την προσθήκη αυτής της σύνδεσης δίνεται στον χρήστη η δυνατότητα ακρόασης, μέσω του πληκτρολογίου, της προόδου τηλεφωνικής σύνδεσης (μόνο εφόσον έχει ενεργοποιηθεί η λειτουργία μέσω της παραμέτρου P175E 6E).

Μέγιστο μήκος καλωδίου

Η μέγιστη προτεινόμενη απόσταση χρησιμοποιώντας κοινό καλώδιο διατομής 0.2mm είναι 50 μέτρα. Καλωδιακές διαδρομές που ξεπερνούν αυτή την απόσταση απαιτούν διατομή καλωδίου 0.5mm. Χρησιμοποιείτε πάντοτε καλής ποιότητας καλώδια. Μερικές εγκαταστάσεις ίσως να απαιτούν την χρήση καλωδίων τύπου CAT5 ώστε να διασφαλιστεί η ποιότητα των δεδομένων σε θορυβώδεις περιοχές.

Διακόπτης Αυτοπροστασίας (Tamper) Πληκτρολογίου

Το πληκτρολόγιο LCD διαθέτει διακόπτη tamper στην πίσω πλευρά. Βεβαιωθείτε κατά την εγκατάσταση του πληκτρολογίου ότι ο διακόπτης κλείνει από την πίεση του τοίχου. Εάν διαπιστώσετε ότι ο διακόπτης χρειάζεται επιπλέον ρύθμιση, τότε μπορεί να εγκατασταθεί με επιπλέον βίδα αποστάτη που διασφαλίζει κατάλληλη επαφή στον τοίχο και συνεπώς ικανοποιητική ασφάλεια του περιβλήματος ενάντια σε βανδαλισμό.

Ενεργοποίηση – προγραμματισμός – διευθυνσιοδότηση

Ένα πληκτρολόγιο LCD πρέπει να οριστεί στο σύστημα. Για την έναρξη αρχικών λειτουργιών αμέσως μετά από την εγκατάσταση, ανατρέξτε στο κεφάλαιο “Προγραμματισμός πληκτρολογίου στο σύστημα - διευθυνσιοδότηση” που περιέχει:

- Αλλαγή Γλώσσας λειτουργίας
- Διευθυνσιοδότηση πληκτρολογίου στον Βρόγχο (bus) του συστήματος
- Αντιγραφή αρχείων κειμένου στο νέο πληκτρολόγιο

3.3 Προγραμματισμός πληκτρολογίου LCD – Τοπικό επίπεδο προγραμματισμού

Το πληκτρολόγιο μπορεί να προγραμματιστεί τοπικά μέσω των ενσωματωμένων πλήκτρων ή μέσω PC συνδέοντας το καλώδιο προγραμματισμού IAQ6-1 και του λογισμικού προγραμματισμού Sylcom 60” IAS6-1, μέσω της θύρας στην πίσω πλευρά του πληκτρολογίου όπως επίσης εξ’ αποστάσεως μέσω της θύρας προγραμματισμού του κεντρικού πίνακα εφόσον είναι συνδεδεμένη στον Βρόγχο. Στο επίπεδο τοπικού προγραμματισμού αντικείμενα σχετικά με ονόματα όπως Ζώνες, Χρήστες, Έξοδοι κλπ. μπορούν να προγραμματιστούν εδώ. Ρυθμίσεις του συστήματος πρέπει να προγραμματιστούν σε «επίπεδο Εγκαταστάτη» (ανατρέξτε στο κεφάλαιο Πρόσβαση σε επίπεδο προγραμματισμού Εγκαταστάτη).

3.3.1 Πρόσβαση σε Τοπικό επίπεδο Προγραμματισμού

- Για να εισέλθετε στο Τοπικό επίπεδο προγραμματισμού ενός πληκτρολογίου LCD πατήστε το πλήκτρο “CTRL” ακολουθούμενο από το πλήκτρο “ARM”
- Κρατήστε πατημένο για 2 δευτερόλεπτα.
Η οθόνη τώρα εμφανίζει: “Local Mode kb #” όπου # σημαίνει διεύθυνση πληκτρολογίου



Πρέπει να πατήσετε πρώτα το πλήκτρο “Control” και εντός χρόνου 2 δευτερολέπτων το πλήκτρο “Arm”. Εάν κάνετε λάθος πατήστε το πλήκτρο “Enter” και επαναλάβετε την διαδικασία.

Υπάρχουν 2 τρόποι για να προγραμματίσετε το πληκτρολόγιο σε “Επίπεδο Τοπικού Προγραμματισμού”.

- Μπορείτε να χρησιμοποιήσετε την λειτουργία καταλόγου (menu) ώστε να πλοηγηθείτε εντός όλων των επιλογών προγραμματισμού.
- Μπορείτε να εισέλθετε απευθείας στην παράμετρο προγραμματισμού χρησιμοποιώντας την παρακάτω λίστα.

Οι κατάλογοι (menus) περιγράφονται στις ακόλουθες σελίδες.

3.3.2 Διαβάθμιση Επιπέδων Τοπικού Προγραμματισμού

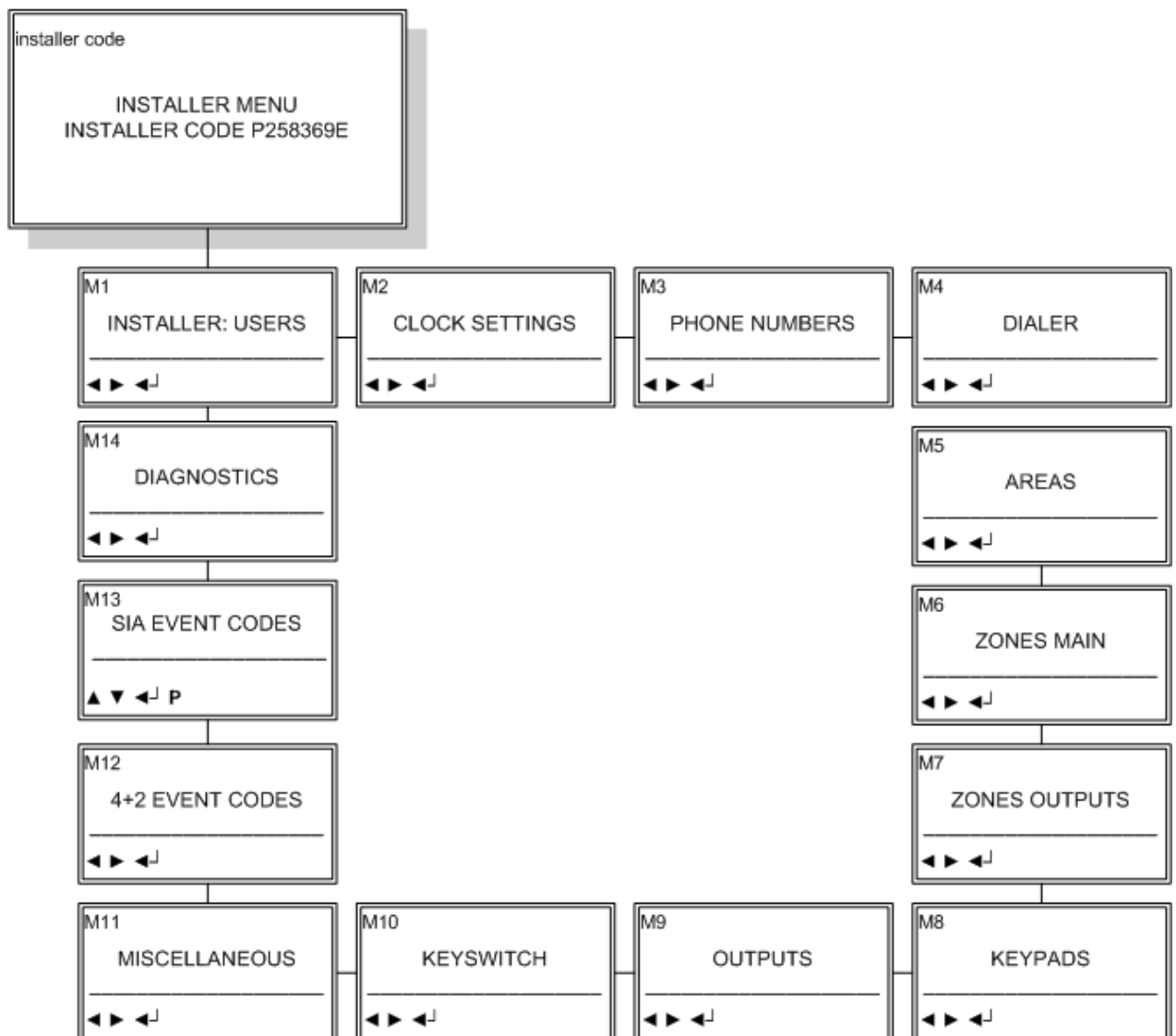

Fig. 16 LCD – Επικεφαλίδες καταλόγου Τοπικού επιπέδου

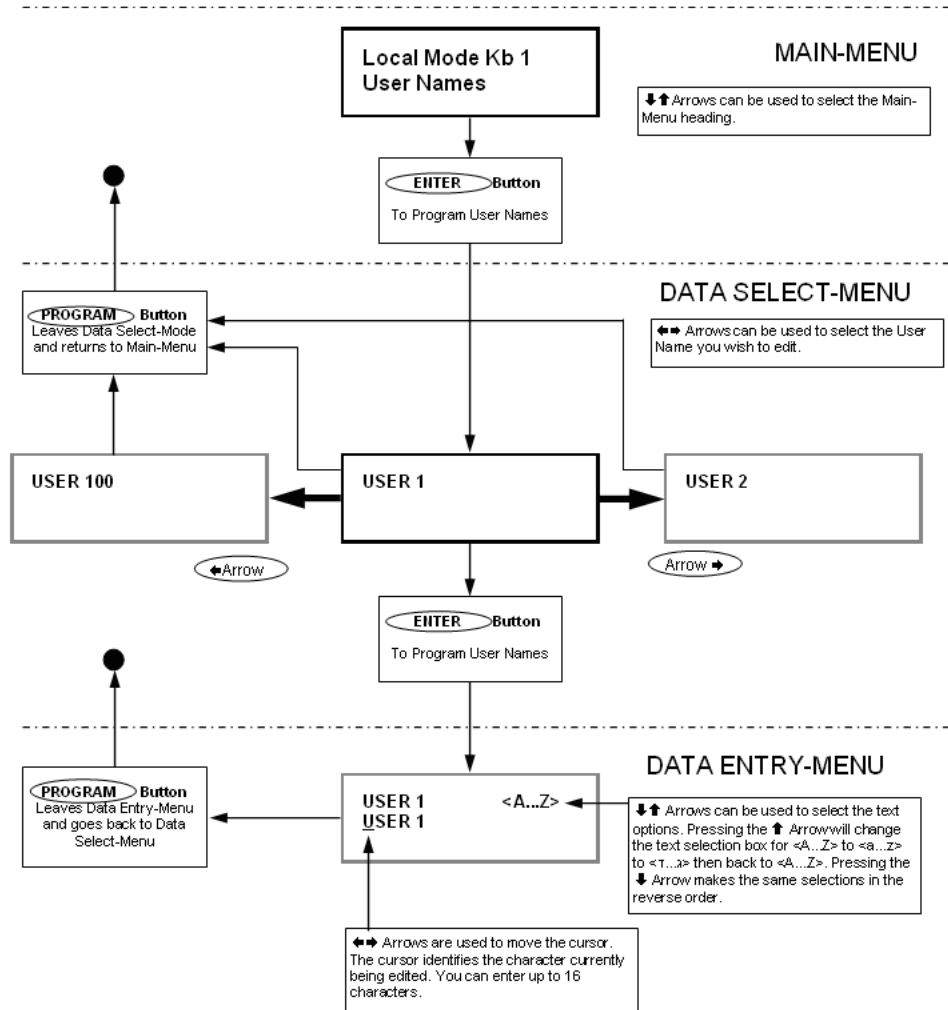

Fig. 17 Διαβάθμιση καταλόγου (Menu)

Όταν βρεθείτε στον επιθυμητό κύριο κατάλογο (main menu) πατήστε <ENTER> για να εισέλθετε απευθείας στη διεύθυνση (παράμετρο) προγραμματισμού.

3.3.3 Επίπεδο Τοπικού Προγραμματισμού – Άμεση πρόσβαση στις διευθύνσεις προγραμματισμού

Για να εισέλθετε απευθείας στην επιθυμητή διεύθυνση προγραμματισμού μέσω του πληκτρολογίου, χωρίς να πλοηγήσετε μέσω όλων των μενού προγραμματισμού, μπορείτε να πληκτρολογήσετε μια από τις παρακάτω διευθύνσεις απευθείας.

Ακολουθία	Ενέργεια
[PROG]-[1]-[ENTER] έως:	Κείμενο για ZONE#1 (μέγιστο έως 16 χαρακτήρες)
[PROG]-[16]-[ENTER]	Κείμενο για ZONE#16
[PROG]-[800]-[ENTER]	ΑΝΑΒΑΘΜΙΣΗ ΔΙΑΘΕΣΙΜΟΥ ΚΕΙΜΕΝΟΥ ΓΙΑ ΟΛΑ ΤΑ ΠΛΗΚΤΡΟΛΟΓΙΑ
[PROG]-[801]-[ENTER]	ΕΠΑΝΑΦΟΡΑ ΟΛΩΝ ΤΩΝ ΔΙΑΘΕΣΙΜΩΝ ΚΕΙΜΕΝΩΝ
[PROG]-[995]-[ENTER]	ΤΥΠΟΣ ΣΥΣΤΗΜΑΤΟΣ
[PROG]-[996]-[ENTER]	ΕΙΣΑΓΩΓΗ ΔΙΕΥΘΥΝΣΗΣ ΠΛΗΚΤΡΟΛΟΓΙΟΥ ΑΠΟ 1-8
[PROG]-[997]-[ENTER]	ΓΛΩΣΣΑ ΛΕΙΤΟΥΡΓΙΑΣ ΠΛΗΚΤΡΟΛΟΓΙΟΥ
[PROG]-[998]-[ENTER]	ΧΑΡΑΚΤΗΡΑΣ ΑΝΑΓΝΩΡΙΣΗΣ ΠΕΡΙΟΧΗΣ (εκχωρεί αριθμούς ή γράμματα σε Περιοχές)
[PROG]-[999]-[ENTER]	ΟΝΟΜΑ ΣΥΣΤΗΜΑΤΟΣ ΣΕ ΘΘΟΝΗ (μέγιστο ως 16 χαρακτήρες)
PROG]-[1001]-[ENTER] έως:	ΠΡΟΓΡΑΜΜΑΤΙΣΜΟΣ ΟΝΟΜΑΤΟΣ ΧΡΗΣΤΗ (USER) "1"
[PROG]-[1100]-[ENTER]	ΠΡΟΓΡΑΜΜΑΤΙΣΜΟΣ ΟΝΟΜΑΤΟΣ ΧΡΗΣΤΗ (USER) "100"
[PROG]-[2001]-[ENTER]	ΟΝΟΜΑ ΑΝΑΓΝΩΡΙΣΗΣ ΓΙΑ ΠΕΡΙΟΧΗ "Α" (μέγιστο έως 16 χαρακτήρες)
[PROG]-[2002]-[ENTER]	ΟΝΟΜΑ ΑΝΑΓΝΩΡΙΣΗΣ ΓΙΑ ΠΕΡΙΟΧΗ "Β" (μέγιστο έως 16 χαρακτήρες)
PROG]-[3001]-[ENTER] έως:	ΠΡΟΓΡΑΜΜΑΤΙΣΜΟΣ ΟΝΟΜΑΤΟΣ ΕΞΟΔΟΥ "1"
PROG]-[3008]-[ENTER]	ΠΡΟΓΡΑΜΜΑΤΙΣΜΟΣ ΟΝΟΜΑΤΟΣ ΕΞΟΔΟΥ "8"

Fig. 18 Σύνοψη κωδικών προγραμματισμού σε επίπεδο τοπικού προγραμματισμού

3.3.4 Έξοδος από Τοπικό Επίπεδο Προγραμματισμού

Πιέστε και κρατήστε το πλήκτρο <PROG> για 2 δευτερόλεπτα και το πληκτρολόγιο με οθόνη LCD θα εξέλθει του τοπικού προγραμματισμού σε κατάσταση αναμονής ή πιέστε επανειλημμένα το πλήκτρο <PROGRAM> έως το πληκτρολόγιο εμφανίσει την ένδειξη: “Exit Programming”, και πιέστε <ENTER> για να εξέλθετε.

3.4 Ορισμός ενός πληκτρολογίου στο σύστημα – δίνοντας Διεύθυνση

Όλα τα ακόλουθα βήματα προγραμματισμού που περιγράφονται σε αυτό το κεφάλαιο προϋποθέτουν την είσοδο σας σε επίπεδο “Τοπικού Προγραμματισμού” όπως περιγράφεται και παραπάνω.

3.4.1 Αλλαγή Γλώσσας στην Οθόνη LCD

Πριν αρχίσετε τον προγραμματισμό του συστήματος είναι πολύ χρήσιμο να αλλάξετε την γλώσσα της οθόνης στην γλώσσα που επιθυμείτε. Το σύστημα είναι διαθέσιμο να λειτουργεί σε 12 διαφορετικές γλώσσες και παραδίδεται συνήθως με ρύθμιση στην Αγγλική Γλώσσα.

Οι διαθέσιμες Γλώσσες λειτουργίας είναι:

Αγγλικά, Ισπανικά, Γαλλικά, Ιταλικά, Γερμανικά, Πορτογαλικά, Πολωνικά, Νορβηγικά, Ολλανδικά, Τουρκικά, Βελγικά, Τσέχικα.

Εφόσον βρίσκεστε στο “Τοπικό Επίπεδο Προγραμματισμού”, μπορείτε να μετακινηθείτε με τα πλήκτρα βέλους <πάνω>/ <κάτω> έως την θέση “Language” ή να οδηγηθείτε απευθείας εισάγοντας {PROG}-[997]-[ENTER], η οθόνη θα εμφανίσει την παρακάτω ένδειξη:

Language
<u>E</u> nglish (ENG)

Μετακινηθείτε με τα πλήκτρα βέλους <πάνω>/ <κάτω> στην γλώσσα που επιθυμείτε.

Όταν ορίσετε την γλώσσα που επιθυμείτε πιέστε το πλήκτρο “ENTER” για αποθήκευση.



ΣΗΜΕΙΩΣΗ: Εάν κατά λάθος αλλάξετε την γλώσσα που επιθυμείτε σε κάποια άγνωστη τότε θα είναι πολύ δύσκολο να βρείτε την σωστή διεύθυνση προγραμματισμού για να την επαναθέσετε σε κάποια γνωστή. Προτείνουμε να εξέλθετε του προγραμματισμού (πιέζοντας το πλήκτρο <Prog> για περισσότερο από 2 δευτερόλεπτα) και να επαναλάβετε την παραπάνω διαδικασία δηλαδή:

1. Εισαγωγή σε επίπεδο τοπικού προγραμματισμού πιέζοντας τα πλήκτρα <Ctrl>+<ARM> για 2 δευτερόλεπτα 2. Πιέζοντας <PROG>997<Enter>, 3. Μετακινηθείτε πάνω/κάτω έως ότου να βρείτε την επιθυμητή γλώσσα λειτουργίας

3.4.2 Ορισμός Διεύθυνσης Πληκτρολογίου LCD

Συνολικά έως 8 συσκευές (πληκτρολόγια ή επαγωγικοί καρταναγνώστες) μπορούν να συνδεθούν σε ένα σύστημα. Κάθε πληκτρολόγιο πρέπει να διαθέτει μοναδική διεύθυνση λειτουργίας ώστε να αποφεύγεται πιθανή “διαμάχη” όταν πολλαπλοί χρήστες λειτουργούν διαφορετικά πληκτρολόγια ταυτόχρονα. Όλα τα πληκτρολόγια παραδίδονται με προκαθορισμένη διεύθυνση KP # 1.

Εφόσον βρίσκεστε στο “Επίπεδο Τοπικού Προγραμματισμού”, μπορείτε να μετακινηθείτε με τα πλήκτρα βέλους <πάνω>/ <κάτω> έως την θέση “Keypad Number” ή οδηγηθείτε απευθείας εισάγοντας {PROG}-[996]-[ENTER], η οθόνη θα εμφανίσει την παρακάτω ένδειξη:

Keypad Number

1

- Επιλέξτε μια αχρησιμοποίητη διεύθυνση π.χ. “2” και πιέστε το πλήκτρο <ENTER> για αποθήκευση.
- Για να εξέλθετε από το “Επίπεδο Τοπικού Προγραμματισμού” πιέστε και κρατήστε το πλήκτρο <PRG> για δύο δευτερόλεπτα.



Εάν δεν εκχωρήσετε μια μοναδική διεύθυνση λειτουργίας σε κάθε πληκτρολόγιο ή καρταναγνώστη που συνδέεται στον Ψηφιακό Βρόγχο (bus) τότε σίγουρα κάποια “διαμάχη” θα προκαλέσει ακανόνιστη λειτουργία του συστήματος. Κάθε καρταναγνώστης ή πληκτρολόγιο ΠΡΕΠΕΙ να διαθέτει διαφορετική διεύθυνση λειτουργίας.

3.4.3 Αντιγραφή Πληροφοριών Κειμένου σε ένα άλλο πληκτρολόγιο LCD

Η προσωπική εργασία διατύπωσης, όπως περιγράφεται στο κεφάλαιο “Αλλάζοντας Ονόματα”, αποθηκεύεται τοπικά στο πληκτρολόγιο. Αυτό επιτρέπει την λειτουργία περισσότερων από ενός πληκτρολογίου σε ένα σύστημα, όπου το καθένα λειτουργεί με διαφορετικό τρόπο. Αυτό έχει νόημα εάν περισσότεροι του ενός χρήστες μοιράζονται ένα σύστημα. Επίσης κάθε πληκτρολόγιο μπορεί να λειτουργεί σε διαφορετική γλώσσα (12 διαφορετικές γλώσσες είναι διαθέσιμες- ανατρέξτε στο κεφάλαιο “Αλλαγή Γλώσσας”).

Εάν περισσότερα του ενός πληκτρολόγια LCD είναι συνδεδεμένα σε ένα σύστημα, και η διατύπωση χαρακτήρων του ενός πληκτρολογίου πρέπει να εμφανίζεται και σε όλα τα άλλα πληκτρολόγια LCD, τότε μπορείτε εύκολα να αντιγράψετε. Αυτή η λειτουργία είναι ιδιαίτερα χρήσιμη εάν π.χ. θέλετε να επεκτείνεται ένα ήδη εγκατεστημένο σύστημα.

- Εφόσον εισέλθετε στην διεύθυνση [PROG]-[800]-[ENTER], όλα τα προσαρμοσμένα κείμενα του συγκεκριμένου πληκτρολογίου θα μεταφερθούν σε όλα τα άλλα πληκτρολόγια LCD που είναι συνδεδεμένα στο σύστημα.
- Επίσης υπάρχει και εναλλακτική μέθοδος μεταφοράς των κειμένων. Πιέστε το πλήκτρο “CHIME” για 2 δευτερόλεπτα ενώ βρίσκεστε εντός του “Τοπικού Επιπέδου Προγραμματισμού” και θα επιτύχετε την μεταφορά/ αντιγραφή. Όλα τα προσαρμοσμένα κείμενα του συγκεκριμένου πληκτρολογίου θα μεταφερθούν σε όλα τα άλλα πληκτρολόγια LCD που είναι συνδεδεμένα στο σύστημα.

3.5 Αλλαγή Ονομάτων – Εξατομίκευση του Συστήματος

Για να εξατομικεύσετε το Sintony 60 ώστε να εναρμονίζεται απόλυτα με το περιβάλλον του χρήστη, προτείνουμε την αλλαγή των σχετικών με αντικείμενα γενικών ονομασιών, με διατυπώσεις εύκολα αναγνωρίσιμες, π.χ. αντί το πληκτρολόγιο LCD να εμφανίζει το μήνυμα “Alarm in Zone 1” μπορεί να εξατομικευτεί ώστε να εμφανίζει το μήνυμα “Alarm Kitchen”, ή “Keypad Office” ή αντί να εμφανίζει το μήνυμα “User24”- να εμφανίζει ονόματα όπως “Grandmother”, ή “Thomas”. Αυτό φυσιολογικά βοηθά τον χρήστη να λειτουργεί το σύστημα ευκολότερα.



Για να αλλάξετε οποιοδήποτε όνομα το σύστημα πρέπει να βρίσκεται σε Επίπεδο Τοπικό Προγραμματισμού. Πιέστε πρώτα το πλήκτρο “Control και εντός χρόνου 2 δευτερολέπτων πατήστε το πλήκτρο “Arm”. Εάν κάνετε λάθος πιέστε το πλήκτρο “Enter” και επαναλάβετε την διαδικασία.

3.5.1 Πώς να χρησιμοποιείτε τα πλήκτρα του Αλφαριθμητικού πληκτρολογίου

- Εφόσον βρίσκεστε στο “Επίπεδο Τοπικού Προγραμματισμού”, μπορείτε να μετακινήστε με τα πλήκτρα βέλους <πάνω>/ <κάτω> στην θέση της οποίας το όνομα θέλετε να αλλάξετε π.χ. ” Zone Names”, η οθόνη θα εμφανίσει το παρακάτω μήνυμα:

```
Local Mode Kb 1
Zone Names
```

- Πιέζοντας το πλήκτρο <ENTER> η οθόνη τώρα εμφανίζει την 1^η Ζώνη και χρησιμοποιώντας τα πλήκτρα βέλους <αριστερά>/ <δεξιά> επιλέξτε την Ζώνη που θέλετε μετονομάσετε π.χ. Ζώνες 1-16.
- Εφόσον η σωστή ζώνη εμφανιστεί πιέστε το πλήκτρο <ENTER> ξανά, η οθόνη θα εμφανίσει το παρακάτω μήνυμα:

```
Zone 1 <A.Z>
Zone 1
```

Ο κέρσοντας (Cursor) θα πρέπει να βρίσκεται κάτω από το πρώτο γράμμα που πρέπει να αλλάξει (σε αυτή την περίπτωση το “Z”). Τα ψηφία <A.Z> υποδηλώνουν ότι τα ψηφία που επιλέγονται από τα αριθμητικά πλήκτρα (0-9) θα είναι κεφαλαία.

- Πιέζοντας το πλήκτρο “MEM up” μία φορά, η οθόνη μεταβάλλεται σε <a.z> υποδηλώνοντας ότι τα ψηφία που επιλέγονται από τα αριθμητικά πλήκτρα (0-9) θα είναι μικρά.
- Μπορείτε να επιστρέψετε σε κάποια επιλογή πατώντας το πλήκτρο “κάτω”. Εφόσον επιλέξετε την επιθυμητή γραμματοσειρά μπορείτε να προχωρήσετε στην αλλαγή του κειμένου. Ο παρακάτω πίνακας δείχνει τους Αγγλικούς χαρακτήρες που μπορούν να επιλεγούν από κάθε αριθμητικό πλήκτρο. (Κανονικό τηλεφωνικό πληκτρολόγιο)

Οι επιλογές μικρών ψηφίων υποδηλώνονται με ()

▼Πλήκτρο #	1ον Πατήστε	2ον Πατήστε	3ον Πατήστε	4ον Πατήστε
1	* (')	# (<)	= (>)	1
2	A (a)	B (b)	C (c)	2
3	D (d)	E (e)	F (f)	3
4	G (g)	H (h)	I (i)	4
5	J (j)	K (k)	L (l)	5
6	M (m)	N (n)	O (o)	6
7	P (p)	Q (q)	R (r)	7
8	S (s)	T (t)	U (u)	8
9	V (v)	W (w)	X (x)	9
0	Blank	Y (y)	Z (z)	0

Υπάρχουν τέσσερις διαφορετικές επιλογές ανά πλήκτρο.

- Πιέζοντας το πλήκτρο μια φορά, ένας χαρακτήρας εμφανίζεται στην οθόνη (δείτε στήλη “1^ο Πατήστε” στον παραπάνω πίνακα). Πιέζοντας το ίδιο πλήκτρο ξανά φέρει σαν αποτέλεσμα την αλλαγή της οθόνης στον επόμενο χαρακτήρα (δείτε στήλη “2^ο Πατήστε” στον παραπάνω πίνακα).
- Εφόσον έχετε πιάσει το ίδιο πλήκτρο τέσσερις φορές η επόμενη πίεση (5^η) φέρει σαν αποτέλεσμα την επιστροφή της οθόνης στην αρχή (1^ο ψηφίο).
- Εφόσον επιλέξετε τον πρώτο χαρακτήρα, πιάστε το πλήκτρο “Δεξιού Βέλους” ώστε να μετακινήσετε τον κέρσορα μια θέση προς τα δεξιά.
- Τώρα επιλέξτε τον δεύτερο χαρακτήρα και μετακινήστε τον κέρσορα Δεξιά επαναλαμβάνοντας την διαδικασία έως όλο το κείμενο συμπληρωθεί (Θυμηθείτε ότι υπάρχει περιορισμός 16 χαρακτήρων ανά διεύθυνση προγραμματισμού).
- Εάν κάνετε λάθος χρησιμοποιείστε το πλήκτρο “Αριστερού Βέλους”, μετακινήστε τον κέρσορα αριστερά και πραγματοποιείστε τις διορθώσεις.

Όταν πιστέψετε ότι έχετε ολοκληρώσει το κείμενο πιάστε το πλήκτρο <ENTER> για να αποθηκεύσετε τις αλλαγές. Μπορείτε να προγραμματίσετε με τον ίδιο τρόπο τα κείμενα όλων των υπολοίπων λειτουργιών.

3.5.2 Αλλάζοντας το όνομα του Πληκτρολογίου

Εφόσον βρίσκεστε στο “Επίπεδο Τοπικού Προγραμματισμού”, μετακινηθείτε με τα πλήκτρα <πάνω>/ <κάτω> έως την θέση “Panel Name” ή οδηγηθείτε απευθείας εισάγοντας: {PROG}-[999]-[ENTER], η οθόνη εμφανίζει το παρακάτω μήνυμα:

Name <A.Z> Siemens

Μπορείτε να εισάγετε οποιοδήποτε όνομα επιθυμείτε με μήκος έως 16 χαρακτήρων (χρησιμοποιώντας την ίδια μέθοδο όπως περιγράφεται παραπάνω στην διαδικασία Αλλαγή Ονομάτων).

Για να ολοκληρώσετε τις αλλαγές πιάστε το πλήκτρο “ENTER” για αποθήκευση.

3.5.3 Αλλάζοντας τα Ονόματα Χρήσης

Εφόσον βρίσκεστε στο “Επίπεδο Τοπικού Προγραμματισμού”, μετακινηθείτε με τα πλήκτρα <πάνω>/ <κάτω> έως την θέση “User Name” ή οδηγηθείτε απευθείας εισάγοντας: {PROG}-[1001]-[ENTER], η οθόνη εμφανίζει το παρακάτω μήνυμα:

User 1 <A.Z> User 1

Μπορείτε να εισάγετε οποιοδήποτε όνομα επιθυμείτε με μήκος έως 16 χαρακτήρων (χρησιμοποιώντας την ίδια μέθοδο όπως περιγράφεται παραπάνω στην διαδικασία Αλλαγή Ονομάτων).

Όταν ανατρέχετε για ανάγνωση γεγονότων στην μνήμη “Memory”, το όνομα Χρήστη εμφανίζεται για να ταυτοποιήσει ποιος χρήστης έχει Ενεργοποιήσει / Απενεργοποιήσει το σύστημα.

Για να ολοκληρώσετε τις αλλαγές πιάστε το πλήκτρο “ENTER” για αποθήκευση.

3.5.4 Αλλάζοντας τα ονόματα Ζωνών

Εφόσον βρίσκεστε στο “Επίπεδο Τοπικού Προγραμματισμού”, μετακινηθείτε με τα πλήκτρα <πάνω>/ <κάτω> έως την θέση “Zone Name” ή οδηγηθείτε απευθείας εισάγοντας: {PROG}-[1]-[ENTER], η οθόνη εμφανίζει το παρακάτω μήνυμα:

Zone 1 <A.Z> Zone 1

Μπορείτε να εισάγετε οποιοδήποτε όνομα επιθυμείτε με μήκος έως 16 χαρακτήρων (χρησιμοποιώντας την ίδια μέθοδο όπως περιγράφεται παραπάνω).

Για να ολοκληρώσετε τις αλλαγές πιάστε το πλήκτρο “ENTER” για αποθήκευση.

3.5.5 Αλλάζοντας το όνομα Περιοχής στο πληκτρολόγιο

Εφόσον βρίσκεστε στο “Επίπεδο Τοπικού Προγραμματισμού”, μετακινηθείτε με τα πλήκτρα <πάνω>/ <κάτω> έως την θέση “Area Name” ή οδηγηθείτε απευθείας εισάγοντας: {PROG}-[2001]-[ENTER], η οθόνη εμφανίζει το παρακάτω μήνυμα:

```
Area 1 <A.Z>
Area A
```

Μπορείτε να εισάγετε οποιοδήποτε όνομα επιθυμείτε με μήκος έως 16 χαρακτήρων (χρησιμοποιώντας την ίδια μέθοδο όπως περιγράφεται παραπάνω στην διαδικασία Αλλαγή Ονομάτων). Εάν προγραμματίσετε ένα όνομα για την περιοχή, αυτό το όνομα θα εμφανίζεται όταν απεικονίζετε γεγονότα απομνημονευμένα στην μνήμη. Για να ολοκληρώσετε τις αλλαγές πιέστε το πλήκτρο “ENTER” για αποθήκευση.

3.5.6 Αλλάζοντας τα ονόματα Εξόδων

Εφόσον βρίσκεστε στο “Επίπεδο Τοπικού Προγραμματισμού”, μετακινηθείτε με τα πλήκτρα <πάνω>/ <κάτω> έως την θέση “Output Name” ή οδηγηθείτε απευθείας εισάγοντας: {PROG}-[3001]-[ENTER], η οθόνη εμφανίζει το παρακάτω μήνυμα:

```
Out 1 <A.Z>
Output 1
```

Μπορείτε να εισάγετε οποιοδήποτε όνομα επιθυμείτε για αυτή την έξοδο με μήκος έως 16 χαρακτήρων (χρησιμοποιώντας την ίδια μέθοδο όπως περιγράφεται παραπάνω στην διαδικασία Αλλαγή Ονομάτων). Όταν θα απεικονίζετε τα αποθηκευμένα στην Μνήμη “Memory” γεγονότα, η έξοδος θα εμφανίζεται με αυτό το όνομα ώστε να υποδηλώνεται η λειτουργία που εκτελεί (π.χ. Garage door, lights garden κλπ.).

Για να ολοκληρώσετε τις αλλαγές πιέστε το πλήκτρο “ENTER” για αποθήκευση.

3.5.7 Αλλάζοντας τον μοναδικό χαρακτήρα Αναγνώρισης Περιοχής

Εφόσον βρίσκεστε στο “Επίπεδο Τοπικού Προγραμματισμού”, μετακινηθείτε με τα πλήκτρα <πάνω>/ <κάτω> έως την θέση “Area Id” ή οδηγηθείτε απευθείας εισάγοντας: {PROG}-[998]-[ENTER], η οθόνη εμφανίζει το παρακάτω μήνυμα:

```
Area ID <A.Z>
ABCDEFGHIJKLMNPO
```

Μπορείτε σε αυτή την διεύθυνση να εισάγετε τον Μοναδικό Χαρακτήρα Αναγνώρισης Περιοχής ξεκινώντας με την “Area “A”” (πρώτο αριστερό ψηφίο). Το πληκτρολόγιο επιτρέπει τον ορισμό έως 16 Περιοχών αλλά στην πραγματικότητα μόνο δύο Περιοχές υποστηρίζονται σε αυτό το σύστημα. Ο πρώτος χαρακτήρας (σε αυτή την περίπτωση ο χαρακτήρας “B”) είναι αυτός που υποδηλώνει την κατάσταση της Περιοχής “A” (AREA “A”) όταν ενεργοποιείται. Ο δεύτερος χαρακτήρας σε αυτή την περίπτωση ο χαρακτήρας “B”) είναι αυτός που υποδηλώνει την κατάσταση της Περιοχής “B” (AREA “B”) όταν ενεργοποιείται. Εάν επιθυμείτε να εμφανίζετε την 1^η Περιοχή ως “Area “1”” και όχι ως “A” τότε μπορείτε να το αλλάξετε εδώ χρησιμοποιώντας την ίδια μέθοδο που αναφέρετε παραπάνω. Με τον κέρσορα κάτω από το ψηφίο “A”, Πιέστε το πλήκτρο “1” τέσσερις φορές έως ο χαρακτήρας στην πρώτη θέση εμφανίσει “1”.

Για να ολοκληρώσετε τις αλλαγές πιέστε το πλήκτρο “ENTER” για αποθήκευση.

3.5.8 Επαναφέροντας χαρακτήρες κειμένου στους προκαθορισμένους ή στους ποιο πρόσφατα αποθηκευμένους

Εφόσον βρισκόσαστε στο “Τοπικό Επίπεδο Προγραμματισμού” υπάρχουν δύο ειδικές λειτουργίες που μπορούν να εκτελούνται σε κάθε παράμετρο, Αυτές είναι η “επιβεβαίωση στο προκαθορισμένο κείμενο” ή “επιβεβαίωση σε πρόσφατο αποθηκευμένο κείμενο”.

Για παράδειγμα, για να επαναφέρετε το κείμενο της Ζώνης 1 στο προκαθορισμένο:

- Εάν κατά την διάρκεια προγραμματισμού κειμένου της Ζώνης 1: [PROG]-[1]-[ENTER] επιθυμείτε να επαναφέρετε το προκαθορισμένο κείμενο, απλά πιέστε και κρατήστε το πλήκτρο “B” για 2 δευτερόλεπτα, και το κείμενο θα επανέρθει στο προκαθορισμένο εργοστασιακά.
- Εάν επιθυμείτε να επιστρέψετε στην ποιο πρόσφατη αποθήκευση κειμένου απλά πιέστε και κρατήστε το πλήκτρο “A” για 2 δευτερόλεπτα, και το ποιο πρόσφατα αποθηκευμένο κείμενο θα εμφανιστεί.



Εάν η ποιο πρόσφατη αποθήκευση κειμένου για την Ζώνη 1 είναι στην πραγματικότητα η προκαθορισμένη ρύθμιση, τότε πιέζοντας το πλήκτρο “Control” και μετά το “1” ή το “A”, θα επιστρέψετε σε κάθε περίπτωση στο προκαθορισμένο κείμενο.

3.5.9 Επαναφέροντας όλους του Χαρακτήρες Κειμένου στους Προκαθορισμένους

Εφόσον βρισκόσαστε στο “Επίπεδο Τοπικού Προγραμματισμού” είναι δυνατό να επαναφέρετε όλα τα εξατομικευμένα πεδία κειμένων στις προκαθορισμένες εργοστασιακές ρυθμίσεις.

Όταν εισέλθετε στην παράμετρο [PROG]-[801]-[ENTER] η οθόνη σας παροτρύνει να πιέσετε ξανά [801]-[ENTER]. Μόλις πιέσετε “801 enter”, όλα τα εξατομικευμένα πεδία κειμένων (όπως ονόματα ζωνών, ονόματα χρηστών, ονόματα εξόδων κλπ.) θα επιστρέψουν στις προκαθορισμένες ρυθμίσεις.

3.6 Λειτουργώντας μέσω πληκτρολογίου LCD

3.6.1 Εμφάνιση Επιπέδου Μνήμης μέσω Πληκτρολογίου LCD

Όταν εμφανίζονται Γεγονότα Μνήμης στο “Επίπεδο Μνήμης” η οθόνη απεικονίζει γεγονότα κάνοντας χρήση καθαρού κειμένου με ώρα και ημέρα που αυτά συνέβησαν. Αυτό κάνει την διάγνωση σφαλμάτων αρκετά ευκολότερη. Όλα τα γεγονότα μπορούν να εμφανιστούν (συμπεριλαμβανομένου και του πότε απενεργοποιήθηκε το σύστημα και από ποιον). Για να εισέλθετε στο “Επίπεδο Μνήμης” πιέστε το πλήκτρο “MEMORY up”.

Υπάρχουν 2 πεδία στην απεικόνιση Γεγονότων Μνήμης:

3.6.2 Τρέχοντες συναγερμοί Συστήματος

Εάν υπάρχουν τρέχοντες συναγερμοί του “ΣΥΣΤΗΜΑΤΟΣ”, αυτοί απεικονίζονται πρώτοι κάτω από την επικεφαλίδα “Check System”. Όταν το πλήκτρο <MEM up> πιεστεί, οι τρέχοντες συναγερμοί θα εμφανιστούν σε καθαρό κείμενο για να περιγράψουν το ακριβές πρόβλημα. Εάν υπάρχει παραπάνω από ένα τρέχων πρόβλημα το πληκτρολόγιο θα εμφανίσει τα γεγονότα συναγερμού διαδοχικά με την επικεφαλίδα στην πρώτη γραμμή και τους συναγερμούς στο κάτω μέρος. Κάθε φορά που το πλήκτρο “MEMORY up” πιέζεται, εμφανίζεται το επόμενο γεγονός συναγερμού. Εάν δεν υπάρχουν προβλήματα τότε το σύστημα εμφανίζει την ένδειξη “NO FAULTS”. Όταν όλοι οι τρέχοντες συναγερμοί συστήματος έχουν απεικονιστεί τότε το πληκτρολόγιο αρχίζει να απεικονίζει τα διαχρονικά γεγονότα μνήμης.

3.6.3 Διαχρονικά γεγονότα μνήμης

Ακολουθώντας τους “Τρέχοντες Συναγερμούς Συστήματος” το σύστημα θα απεικονίσει τα διαχρονικά γεγονότα μνήμης. Το σύστημα έχει την δυνατότητα απομνημόνευσης πρόσφατων γεγονότων, (έως 255), συμπεριλαμβανομένων όλων των γεγονότων συναγερμού, όλων των γεγονότων συστήματος όπως π.χ. την διακοπή τάσης δικτύου (AC), καθώς και ενεργοποιήσεις/απενεργοποιήσεις ανά Χρήστη και Περιοχή. Τα γεγονότα μνήμης απεικονίζονται διαδοχικά μέσω της οθόνης LCD σε αντίστροφη φορά, από το νεότερο στο παλαιότερο.

Κατά την διάρκεια απεικόνισης των “Διαχρονικών Γεγονότων Μνήμης” η οθόνη LCD εμφανίζει το είδος του γεγονότος στην επάνω γραμμή π.χ. “Area A armed by User 1” και ο ακριβής χρόνος και ώρα που το γεγονός έλαβε χώρα, στην κάτω γραμμή.

Για την ανάγνωση γεγονότων απλώς πιέστε το πλήκτρο “MEMORY up”. Το πληκτρολόγιο ηχεί (beep) και η οθόνη προοδευτικά εμφανίζει το επόμενο γεγονός κάθε φορά που πιέζετε το πλήκτρο “MEMORY up”.

Εάν επιθυμείτε να επιστρέψετε στην ανάγνωση κάποιου προηγούμενου γεγονότος μπορείτε να χρησιμοποιήσετε τα πλήκτρα “down” ή “STAY down”. Κάθε φορά που το πλήκτρο “Κάτω Βέλους” πιέζεται η μνήμη επιστρέφει προς τα πίσω ένα γεγονός. Για την ακύρωση εμφάνισης γεγονότων μνήμης πιέστε το πλήκτρο “ENTER”.

Εάν το πλήκτρο “ENTER” δεν πιεστεί, το πληκτρολόγιο εξέρχεται από το επίπεδο Μνήμης αυτόματα μετά από περίπου 20 δευτερόλεπτα.

Όταν ένα νέο γεγονός καταγραφεί στην Μνήμη τότε η ένδειξη “SYSTEM CHECK” εμφανίζεται στην οθόνη LCD.

Η ένδειξη “SYSTEM CHECK” επανέρχεται / αλλάζει σε “SYSTEM OK” μόλις το γεγονός αναγνωστεί.

3.6.4 Επίπεδο “γρήγορης ανάγνωσης” μέσω οθόνης LCD

Εάν υπάρχουν “ανοιχτές ζώνες” κατά την απενεργοποίηση του συστήματος, η οθόνη LCD μετακινείται μεταξύ των “ανοιχτών ζωνών” εμφανίζοντας την ταυτότητα 16 χαρακτήρων της κάθε ζώνης. Εάν υπάρχουν αρκετές “ανοιχτές ζώνες” ταυτόχρονα, το σύστημα χρειάζεται κάποιο χρονικό διάστημα ώστε να τις απεικονίσει όλες.

Πιέζοντας το πλήκτρο <ENTER> και εφόσον υπάρχουν “ανοιχτές ζώνες” το πληκτρολόγιο εισέρχεται στο “Επίπεδο Γρήγορης Ανάγνωσης” “Quick-view”. Σε αυτό το επίπεδο, κάθε “ανοιχτή ζώνη” απεικονίζεται με 2 απλά ψηφία π.χ. “01 05 10”. Έως 5 “ανοιχτές ζώνες” μπορούν να απεικονίζονται ταυτόχρονα κάθε φορά. Εάν πάνω από 5 Ζώνες είναι “ανοιχτές” τότε το πληκτρολόγιο μετακινείται στις επόμενες 5 Ζώνες, έτσι ώστε ο χρήστης να διαπιστώνει γρήγορα την κατάσταση του συστήματος. Για να εξέλθετε από το επίπεδο “Γρήγορης Ανάγνωσης” πιάστε απλώς το πλήκτρο <ENTER> ξανά ή το πληκτρολόγιο θα εξέλθει αυτόματα μετά από περίπου 30 δευτερόλεπτα.

3.6.5 Ενεργοποίηση ή απενεργοποίηση δύο περιοχών στο πληκτρολόγιο

Εάν το σύστημα έχει διαχωριστεί σε δύο Περιοχές “A & B”, και έχετε ενεργοποιήσει την λειτουργία απαίτησης εισαγωγής του πλήκτρου “ARM” πριν την εισαγωγή του κωδικού χρήσης (Παράμετρος P45E Επιλογή 1), υπάρχουν αρκετές πιθανές επιλογές ενεργοποίησης του συστήματος.

- Εάν ένας κωδικός χρήσης έχει εκχωρηθεί σε μια μόνη Περιοχή, εφόσον πιάσετε τα πλήκτρα <ARM> <CODE> <ENTER> στο πληκτρολόγιο, θα ενεργοποιηθεί η περιοχή στην οποία έχει εκχωρηθεί αυτός ο κωδικός.
- Εάν ένας κωδικός έχει εκχωρηθεί σε δύο περιοχές αλλά το συγκεκριμένο πληκτρολόγιο έχει οριστεί να ενεργοποιεί μόνο μια περιοχή, πιέζοντας <ARM> <CODE> <ENTER> θα ενεργοποιηθεί μόνο η περιοχή στην οποία έχει εκχωρηθεί το συγκεκριμένο πληκτρολόγιο.
- Εάν ένας κωδικός έχει εκχωρηθεί σε δύο περιοχές και το συγκεκριμένο πληκτρολόγιο έχει οριστεί να ενεργοποιεί και τις δύο περιοχές, πιέζοντας <ARM> <CODE> <ENTER> θα θέσετε στο σύστημα σε κατάσταση ετοιμότητας “Ready to Arm”. Στην οθόνη LCD εμφανίζεται το μήνυμα “Area/s to Arm” “A B”.
- Εάν τώρα πιάσετε το πλήκτρο <ENTER>, και οι δύο περιοχές A & B θα ενεργοποιηθούν. Εάν πριν πιάσετε το πλήκτρο <ENTER> επιθυμείτε να ακυρώσετε την ενεργοποίηση μιας εκ των περιοχών (π.χ. της περιοχής “A”, πιάστε το πλήκτρο “1” και η ένδειξη “Area A” θα εξαφανιστεί από την οθόνη LCD, υποδηλώνοντας ότι μόνο η περιοχή B “area B” θα ενεργοποιηθεί μόλις πιεστεί το πλήκτρο <ENTER>.

Στην απενεργοποίηση, μετά την εισαγωγή των <CODE> <ENTER> η οθόνη LCD θα εμφανίσει την ένδειξη “Area/s to Disarm” “A B”. Μπορείτε σε αυτό το σημείο να πιάσετε το πλήκτρο <ENTER> για να απενεργοποιήσετε και τις δύο περιοχές ή να επιλέξετε ποια περιοχή θέλετε να απενεργοποιήσετε χρησιμοποιώντας τα πλήκτρα 1 & 2 του πληκτρολογίου ή να μην κάνετε καμία κίνηση αφήνοντας το σύστημα να απενεργοποιηθεί και τις 2 περιοχές αυτόματα μετά από χρόνο 10 δευτερολέπτων.

3.6.6 Εναλλαγή κατάστασης (on-off) ηχητικής ένδειξης Ζώνης (Chime)

Πάνω στο πληκτρολόγιο LCD υπάρχει πλήκτρο ηχητικής ένδειξης “CHIME”. Πιέζοντας και κρατώντας αυτό το πλήκτρο για 2 δευτερόλεπτα εναλλάσσετε την λειτουργία ηχητικής ένδειξης από On-Off ή Off-On.

3.6.7 Χειροκίνητη Αποστολή δοκιμαστικής Τηλεφωνικής Αναφοράς

Εάν το σύστημα έχει ρυθμιστεί για αποστολή δοκιμαστικής Τηλεφωνικής αναφοράς σε πρωτόκολλο τύπου Contact ID, τότε μπορείτε να προκαλέσετε χειροκίνητη δοκιμή πιέζοντας και κρατώντας πατημένο το πλήκτρο <CONTROL> ακολουθούμενο από το πλήκτρο <0> εντός χρόνου 2 δευτερολέπτων. Αυτή η ενέργεια υποχρεώνει την αποστολή δοκιμαστικής τηλεφωνικής αναφοράς στο συμβεβλημένο Κέντρο Λήψης Σημάτων. Επίσης μπορείτε να εκτελέσετε αυτή την λειτουργία εξ’ αποστάσεως. Δείτε παραμέτρους P175E 15E και P176E 11E για λεπτομέρειες.

3.6.8 Χειροκίνητη απάντηση σε εισερχόμενη κλήση

Εάν το σύστημα δεν έχει προγραμματιστεί ώστε να απαντά σε εισερχόμενες κλήσεις, ο χρήστης μπορεί να το αναγκάσει να απαντήσει πιέζοντας και κρατώντας το πλήκτρο <CONTROL> ακολουθούμενο από το πλήκτρο <9> εντός χρόνου 2 δευτερολέπτων. Αυτή η ενέργεια υποχρεώνει το σύστημα να απαντήσει άμεσα. Για να επιτευχθεί αυτή η λειτουργία θα πρέπει η τηλεφωνική σύνδεση να είναι ενεργή και να αναμένετε για τουλάχιστον 2 κωδωνισμούς πριν πιέσετε οποιοδήποτε πλήκτρο.

3.7 Ρυθμίσεις Συστήματος μέσω πληκτρολογίου LCD

Το πληκτρολόγιο προσφέρει ποικίλες παραμέτρους εύκολα προγραμματιζόμενες. Οι λειτουργίες αυτές περιγράφονται επίσης στο Εγχειρίδιο Χρήσης και μπορούν να προγραμματιστούν οποιαδήποτε στιγμή χωρίς την χρήση κωδικού. Στην προκαθορισμένη εργοστασιακή ρύθμιση η/οι λειτουργία/ες βομβητή και οπίσθιων Φωτισμών είναι ενεργοποιημένη/ες. Μόνο εφόσον εμφανιστεί διακοπή τάσης δικτύου (AC) ο οπίσθιος φωτισμός απενεργοποιείται για να εξοικονομηθεί ενέργεια από την εφεδρική μπαταρία.



ΣΗΜΕΙΩΣΗ: Όλος ο φωτισμός του πληκτρολογίου καθώς και ο Βομβητής, μπορούν να απενεργοποιηθούν τοπικά μέσω αυτών των λειτουργιών και διαφορετικά για κάθε πληκτρολόγιο συνδεδεμένο στο σύστημα. Εάν σας αναφερθεί οποιαδήποτε δυσλειτουργία αναφορικά με τον οπίσθιο φωτισμό ή τον βομβητή, παρακαλούμε ελέγξτε πρώτα αυτές τις επιλογές.

3.7.1 Ρύθμιση Οπίσθιου Φωτισμού οθόνης LCD

Αυξάνοντας τον οπίσθιο φωτισμό οθόνης LCD:

- Κρατώντας πιεσμένο το πλήκτρο <CTRL> και πιέζοντας επαναλαμβανόμενα το <ΑΡΙΣΤΕΡΟ> βέλος, το επίπεδο οπίσθιου φωτισμού οθόνης LCD αυξάνει στο μέγιστο.

Μειώνοντας τον οπίσθιο φωτισμό οθόνης LCD:

- Κρατώντας πιεσμένο το πλήκτρο <CTRL> και πιέζοντας επαναλαμβανόμενα το <ΔΕΞΙΟ> βέλος, το επίπεδο οπίσθιου φωτισμού οθόνης μειώνεται στο ελάχιστο έως ότου η οθόνη εμφανίσει την ένδειξη "light off".

3.7.2 Ρύθμιση Οπίσθιου Φωτισμού πλήκτρων Πληκτρολογίου

Αυξάνοντας τον οπίσθιο φωτισμό πλήκτρων Πληκτρολογίου

- Κρατώντας πιεσμένο το πλήκτρο <CTRL> και πιέζοντας επαναλαμβανόμενα το <ΠΑΝΩ> βέλος, το επίπεδο οπίσθιου φωτισμού των πλήκτρων πληκτρολογίου αυξάνει στο μέγιστο.

Μειώνοντας τον οπίσθιο φωτισμό πλήκτρων Πληκτρολογίου

- Κρατώντας πιεσμένο το πλήκτρο <CTRL> και πιέζοντας επαναλαμβανόμενα το <ΚΑΤΩ> βέλος, το επίπεδο οπίσθιου φωτισμού των πλήκτρων πληκτρολογίου μειώνεται στο ελάχιστο έως ότου η οθόνη εμφανίσει την ένδειξη "light off".

3.7.3 Ρύθμιση Έντασης Βομβητή Πληκτρολογίου

- Κρατήστε πιεσμένο το πλήκτρο <CTRL>.
- Πιέζοντας επαναλαμβανόμενα το πλήκτρο 'A' η ένταση τόνου του βομβητή μπορεί να αυξηθεί.
- Πιέζοντας επαναλαμβανόμενα το πλήκτρο 'B' η ένταση τόνου του βομβητή μπορεί να μειωθεί έως ότου η οθόνη εμφανίσει την ένδειξη "sound off".

4 Πώς να προγραμματίσετε το σύστημα Ασφαλείας

Ο προγραμματισμός του συστήματος μπορεί να επιτευχθεί με 4 διαφορετικούς τρόπους, τοπικά ή απομακρυσμένα μέσω τηλεφωνικής σύνδεσης.

4.1 Προγραμματισμός συστήματος μέσω PC

Με το εξωτερικό καλώδιο προγραμματισμού “IAQ6-1” και το Λογισμικό ελέγχου: “Sylcom 60” IAS6-1, μπορείτε πολύ άνετα να προγραμματίσετε το σύστημα μέσω της θύρας σύνδεσης “PCB” (για να συνδεθείτε σε αυτό το σημείο πρέπει το κάλυμμα του συστήματος να είναι ανοιχτό ή μπορείτε επίσης να προγραμματίσετε απομακρυσμένα μέσω της θύρας προγραμματισμού με την προϋπόθεση ότι είναι συνδεδεμένη στον Ψηφιακό Βρόγχο (bus)).

Για περισσότερες πληροφορίες ανατρέξτε στο εγχειρίδιο που συνοδεύει το λογισμικό.

4.2 Προγραμματισμός συστήματος εξ' αποστάσεως

Εάν το σύστημα είναι συνδεδεμένο σε Τηλεφωνική Γραμμή, μπορεί να προγραμματιστεί εξ' αποστάσεως μέσω PC.

Υπάρχουν αρκετές ενσωματωμένες δικλίδες ασφαλείας, που εξασφαλίζουν ότι μόνο εξουσιοδοτημένοι χρήστες μπορούν να έχουν πρόσβαση στο σύστημα. Επίσης μπορεί να προγραμματιστεί ώστε μόνο ο ιδιοκτήτης του συστήματος να εξουσιοδοτεί την απομακρυσμένη σύνδεση εισάγοντας κωδικό.

Για παράδειγμα, το σύστημα δεν επιτρέπει ποτέ την απευθείας σύνδεση σε εξωτερικές κλήσεις μέσω τηλεφωνικής γραμμής, αλλά επιστρέφει την κλήση μόνο σε τηλεφωνικούς αριθμούς που έχουν προηγουμένως οριστεί ως εξουσιοδοτημένοι χρήστες. Αυτή η λειτουργία συνήθως χρησιμοποιείται από Κεντρικούς σταθμούς λήψης σημάτων. Η σύνδεση επιτυγχάνεται μέσω ενός Τηλεφωνικού modem και ενός PC. (ανατρέξτε στο κεφάλαιο “προγραμματισμός συστήματος μέσω PC”.

4.3 Προγραμματισμός συστήματος μέσω κάρτας Μνήμης (Memory stick)

Το σύστημα επίσης μπορεί πολύ γρήγορα να προγραμματιστεί με την εξωτερική κάρτα Μνήμης (Memory stick) IMM6-10. Συνδέοντας την στην θύρα προγραμματισμού (για να συνδεθείτε σε αυτό το σημείο πρέπει το κάλυμμα του συστήματος να είναι ανοιχτό) μπορείτε εύκολα να αντιγράψετε (από και προς το σύστημα) έτοιμα σενάρια προγραμματισμού (ανατρέξτε στο Επίπεδο Διαγνωστικών – εγγραφή / ανάγνωση από EEPROM P200E 7E/8E). Η ενέργεια αυτή επισπεύδει την διαδικασία προγραμματισμού, ειδικά εάν ίδιες ρυθμίσεις πρέπει να εκτελούνται σε διαφορετικές εγκαταστάσεις. Πριν χρησιμοποιήσετε την κάρτα Μνήμης το σύστημα πρέπει να βρίσκεται σε επίπεδο προγραμματισμού (ανατρέξτε στο κεφάλαιο: εισαγωγή σε επίπεδο προγραμματισμού). Η κάρτα Μνήμης μπορεί να χρησιμοποιηθεί για αντιγραφή υπάρχοντος προγραμματισμού σε άλλες εγκαταστάσεις. Για τον προγραμματισμό μιας τέτοιας κάρτας χρειάζεστε ένα σύστημα, δεν μπορείτε να προγραμματίσετε κάρτα Μνήμης μέσω PC.

4.4 Προγραμματισμός συστήματος μέσω πληκτρολογίου

Το σύστημα μπορεί να προγραμματιστεί μέσω καταλόγων (μενού) χρησιμοποιώντας τον κέρσορα και το πλήκτρο “Enter” ή με απευθείας εισαγωγή της διεύθυνσης παραμέτρου προγραμματισμού. (Όλοι αυτοί οι κωδικοί αναφέρονται και περιγράφονται σε αυτό εγχειρίδιο δίπλα από κάθε λειτουργία). Και για τις 2 μεθόδους είναι αναγκαίο να αλλάξετε/ εισέλθετε πρώτα σε επίπεδο προγραμματισμού Εγκαταστάτη.

4.4.1 Εισαγωγή σε επίπεδο προγραμματισμού Εγκαταστάτη

Για να εισέλθετε σε επίπεδο προγραμματισμού Εγκαταστάτη το σύστημα πρέπει να είναι απενεργοποιημένο.

- Πιέστε <PROG>
- Δώστε τον κύριο Κωδικό (προκαθορισμένος 258369)
- <ENTER>

Όταν εισέλθετε στο επίπεδο Εγκαταστάτη η οθόνη LCD εμφανίζει αυτόματα: "INSTALLER :USER". Τώρα χρησιμοποιώντας τα κομβία κέρσορα και <enter> μπορείτε να πλοηγηθείτε σε όλους τους διαθέσιμους καταλόγους. Οι κατάλογοι (μενού) είναι διαβαθμισμένοι με συγκεκριμένη σειρά βασισμένη στις πιο συχνά επισκεπτόμενες διευθύνσεις προγραμματισμού. Όλοι οι κύριοι Κατάλογοι και Υποκατάλογοι (Sub-Menus) αναφέρονται στις επόμενες σελίδες.



ΣΗΜΕΙΩΣΗ: Αν σε αυτό το σημείο ακούσετε ένα μακρύ ήχο (beep) και η ένδειξη προγραμματισμού (LED) δεν ενεργοποιηθεί μόνιμα, σημαίνει ότι είναι αδύνατη η πρόσβαση στο επίπεδο προγραμματισμού με αυτόν τον κωδικό χρήσης.



ΣΗΜΕΙΩΣΗ: Εάν ο κωδικός πρόσβασης στο Επίπεδο Προγραμματισμού Εγκαταστάτη αλλάξει και για κάποιο λόγο δεν είναι πλέον διαθέσιμος, τότε το σύστημα πρέπει να διασυνδεθεί με PC (ανατρέξτε στο κεφάλαιο "σύνδεση με PC"). Με το λογισμικό Sylcom 60 θα μπορείτε να αναγνώσετε τον υπάρχοντα κωδικό Εγκαταστάτη και να τον αντικαταστήσετε με κάποιον που σίγουρα θα θυμάστε.

4.4.2 Έξοδος από επίπεδο Προγραμματισμού Εγκαταστάτη

Πιέστε και κρατήστε το πλήκτρο <PROG> για 2 δευτερόλεπτα και το πληκτρολόγιο θα εξέλθει από το επίπεδο Προγραμματισμού Εγκαταστάτη και θα επιστρέψει σε επίπεδο κανονικής λειτουργίας, ή πιέστε επανειλημμένα το πλήκτρο <PROGRAM> έως η οθόνη εμφανίσει το μήνυμα "Exit Programming", τώρα πιέστε το πλήκτρο <ENTER> για να εξέλθετε του επιπέδου προγραμματισμού Εγκαταστάτη.

4.4.3 Προγραμματισμός μέσω απευθείας κωδικών στο Πληκτρολόγιο

Μια σύντομη μέθοδος προγραμματισμού του συστήματος είναι με την απευθείας χρήση των διευθύνσεων παραμέτρου προγραμματισμού. Κάθε λειτουργία προγραμματισμού περιγράφεται με μια τέτοια διεύθυνση.

π.χ. Ο χρήστης μπορεί να αντικαταστήσει όλους τους κωδικούς:

ΑΚΟΛΟΥΘΙΑ: P5E 1-100E 2E

Αυτό σημαίνει ότι εφόσον βρισκεστε στο επίπεδο προγραμματισμού Εγκαταστάτη:

- Πιέστε <Prog>
 - Πιέστε <5>
 - Πιέστε <Enter> (αυτό το πλήκτρο έχει σήμανση βέλους ίδιου με τα PC)
- Επιλέξτε τώρα τον κωδικό χρήσης που θέλετε να αλλάξετε (1-100) π.χ. 25

- Πιέστε <2><5>
- Πιέστε <Enter>

Επιλέξτε τώρα την λειτουργικότητα του χρήστη 25 πατώντας μια επιλογή π.χ.2





- Πιέστε <2>
- Πιέστε <Enter>

Τώρα έχετε προγραμματίσει τον Χρήστη 25 με επιλογή 2 (που σημαίνει ότι μπορεί να αντικαθιστά όλους τους κωδικούς)

Για να εξέλθετε του προγραμματισμού πιέστε το πλήκτρο <Prog> ξανά.

4.4.4 Προγραμματισμός μέσω Καταλόγου Λειτουργιών στο Πληκτρολόγιο

Το πληκτρολόγιο LCD επιτρέπει “Χωρίς Εγχειρίδιο” προγραμματισμό του συστήματος SINTONY 60. Ευκόλως ακολουθούμενοι Κατάλογοι προγραμματισμού εμφανίζονται στην οθόνη LCD και επιτρέπουν την επιλογή της επιθυμητής λειτουργίας προγραμματισμού.

	<ENTER> επιλέγει τον Κατάλογο (Menu) που επιθυμείτε να εργαστείτε ή μια επιλογή σε Υποκατάλογο (Sub-Menu) που επιθυμείτε να χρησιμοποιήσετε.
	<PROGRAM> σας οδηγεί μια θέση πίσω σε προηγούμενο επίπεδο menu
	<Πάνω> ή <Κάτω> βέλος, επιτρέπει την κύλιση εντός των επιλογών των Καταλόγων (κύριων Καταλόγων και Υποκαταλόγων).
	<Αριστερό> ή <Δεξιό> βέλος, μπορεί να χρησιμοποιείται για την κύλιση εντός των επιλογών εισαγωγής δεδομένων (π.χ. αν βρίσκεστε στον κατάλογο “USERS”, οι επιλογές θα είναι οι Χρήστες (Users) 1-100, ή εάν είσαστε τον κατάλογο Ζωνών “ZONES” οι επιλογές θα είναι Ζώνες (Zones) 1-16, κλπ.

4.4.5 Επιλέγοντας Επικεφαλίδες Κύριου Καταλόγου (Main-Menu)

- Για να εισέλθετε στην επιθυμητή διεύθυνση προγραμματισμού πλοηγηθείτε πρώτα στις επιλογές του Κύριου Καταλόγου χρησιμοποιώντας τα πλήκτρα “Πάνω” ή “Κάτω” βέλους στο πληκτρολόγιο.
 - Κάθε πίεση των πλήκτρων “Πάνω” ή “Κάτω” προάγει την οθόνη στην επόμενη επικεφαλίδα του Καταλόγου.
- Οι επικεφαλίδες του Κυρίως Καταλόγου εμφανίζονται στην πάνω γραμμή της οθόνης LCD. Για να εισέλθετε στις επιλογές του υποκαταλόγου πιέστε το πλήκτρο <ENTER>.

4.4.6 Επιλέγοντας Επικεφαλίδες Υποκαταλόγων (Sub-Menu)

- Έχοντας πιέσει το πλήκτρο <ENTER> στην επιθυμητή επικεφαλίδα του Κυρίως Καταλόγου η οθόνη LCD τώρα εμφανίζει τις επικεφαλίδες των Υποκαταλόγων.
- Η επικεφαλίδα του Κυρίου Καταλόγου (Main-Menu) παραμένει στην πάνω γραμμή της οθόνης LCD και των Υποκαταλόγων (Sub-Menus) στην κάτω γραμμή.
- Κάθε πίεση του πλήκτρου βέλους “Πάνω” ή “Κάτω” προάγει κατά μια θέση πάνω ή κάτω την εμφάνιση των Υποκαταλόγων.
- Από κατάσταση Υποκαταλόγου μπορείτε να εισέλθετε σε κατάσταση (Εισαγωγής Δεδομένων) προγραμματισμού μιας λειτουργίας πιέζοντας το πλήκτρο <ENTER>.

4.4.7 Επιλέγοντας Επικεφαλίδες Καταλόγου Εισαγωγής Δεδομένων

- Έχοντας πιέσει το πλήκτρο <ENTER> στην επιθυμητή επικεφαλίδα Υποκαταλόγου το πληκτρολόγιο τώρα εισέρχεται σε κατάσταση Προγραμματισμού (εισαγωγής) Δεδομένων.
- Σε αυτό το σημείο μπορείτε να χρησιμοποιήσετε τα πλήκτρα βέλους “Πάνω” ή “Κάτω” για την κύλιση εντός όλων των επιλογών προγραμματισμού αυτού του Υποκαταλόγου (π.χ. Χρήστη, Ζώνη, Έξοδος κλπ.) ή
- Μπορείτε να χρησιμοποιήσετε τα πλήκτρα βέλους “Αριστερά” ή “Δεξιά” για την κύλιση εντός όλων των επιλογών του καταλόγου. Αυτό σας επιτρέπει ολόκληρο τον προγραμματισμό από 1-xxx.

4.4.8 Εμφάνιση αριθμητικών επιλογών προγραμματισμού με κείμενο

Εφόσον βρίσκεστε σε μια παράμετρο που διαθέτει 8 επιλογές προγραμματισμού π.χ. στην παράμετρο P4E όπου ορίζονται οι επιλογές ενεργοποίησης/ απενεργοποίησης ανά Χρήστη συστήματος, πιέζοντας και κρατώντας το πλήκτρο <CONTROL> και πιέζοντας εντός χρόνου 2 δευτερολέπτων το πλήκτρο <ENTER>, μπορείτε να έχετε πρόσβαση σε κείμενο που επεξηγεί την λειτουργία της κάθε επιλογής. Για να εξέλθετε πιέστε το πλήκτρο <ENTER>.

4.4.9 Οπίσθιος Βηματισμών εντός Καταλόγων (Menus) Προγραμματισμού

Εφόσον βρίσκεστε εντός μιας διεύθυνσης προγραμματισμού π.χ. στην λειτουργία: «USER” Data Entry field», και επιθυμείτε να επιστρέψετε ένα βήμα πίσω σε προηγούμενο Υποκατάλογο, απλώς πιέστε το πλήκτρο <PROGRAM>. Κάθε φορά που το πλήκτρο <PROGRAM> πιέζεται η οθόνη επιστρέφει μια θέση πίσω έως ότου επιστρέψει στον Κύριο Κατάλογο (Main-Menu) προγραμματισμού.

4.4.10 Διάγραμμα Ροής λειτουργίας πλήκτρων Πληκτρολογίου

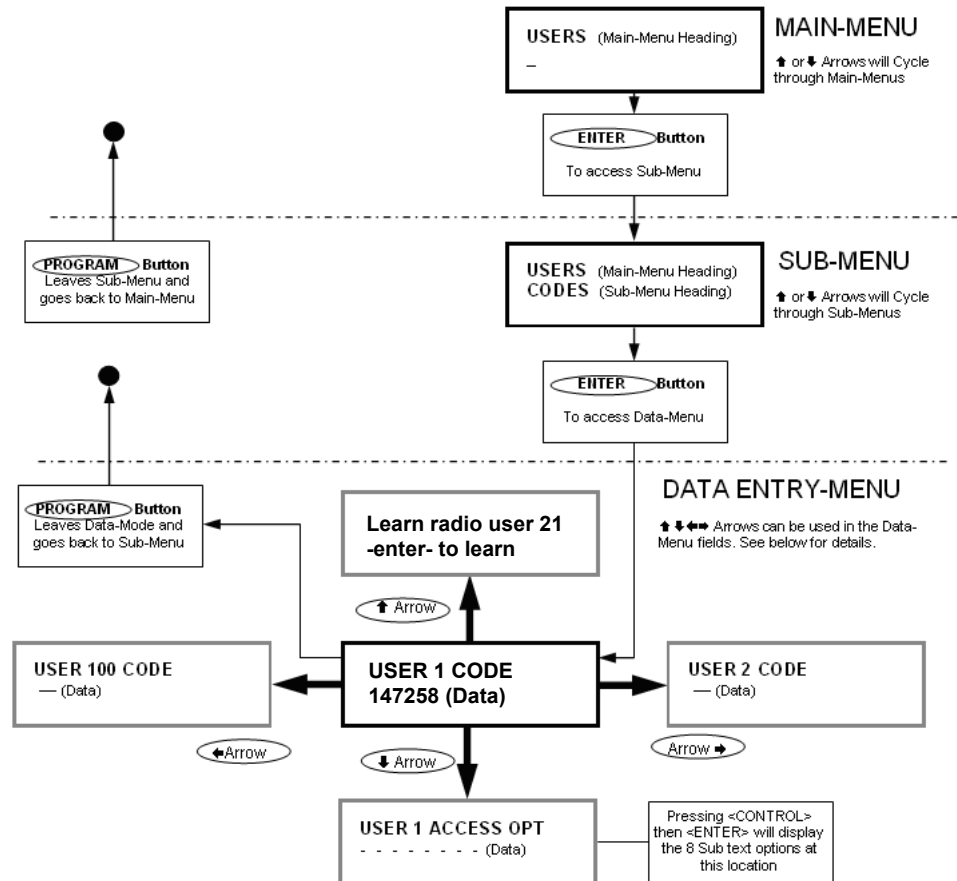

Fig. 19 Διάγραμμα ροής με βήματα σε Καταλόγους (menu) χρησιμοποιώντας τα πλήκτρα: Βέλους, Enter και Program

5 Κωδικοί Προγραμματισμού

Για να χρησιμοποιήσετε τους ακόλουθους περιγραφόμενους κωδικούς προγραμματισμού το σύστημα πρέπει να βρίσκεται σε Επίπεδο Προγραμματισμού Εγκαταστάτη.

Ο τρόπος ανάγνωσης των Κωδικών Προγραμματισμού περιγράφεται στο κεφάλαιο “Προγραμματισμός κωδικών πληκτρολογίου – Πώς να προγραμματίσετε μέσω πληκτρολογίου με οθόνη LCD”.

6 ΠΡΟΚΑΘΟΡΙΣΜΕΝΟΙ ΚΩΔΙΚΟΙ ΠΡΟΣΒΑΣΗΣ

Για να χρησιμοποιήσετε τους ακόλουθους περιγραφόμενους κωδικούς προγραμματισμού το σύστημα πρέπει να βρίσκεται σε Επίπεδο Προγραμματισμού Εγκαταστάτη.

Ο τρόπος ανάγνωσης των Κωδικών Προγραμματισμού περιγράφεται στο κεφάλαιο “Προγραμματισμός κωδικών πληκτρολογίου – Πώς να προγραμματίσετε μέσω πληκτρολογίου με οθόνη LCD”.

6.1 Κωδικός Πρόσβασης σε επίπεδο χρήσης – προκαθορισμένος κωδικός χρήσης

P147258E

6.2 Κωδικός Πρόσβασης σε επίπεδο Εγκατάστασης – προκαθορισμένος κωδικός Εγκαταστάτη

P258369E

7 Προγραμματίζοντας Χρήστες

7.1 Κωδικοί Χρήσης



P1E 1-100E

Οι κωδικοί Χρήσης βρίσκονται στην διεύθυνση P1E 1-100E

ΣΗΜΕΙΩΣΗ: Μόνο οι χρήστες 21-100 μπορούν να είναι Ασύρματοι Χρήστες

7.1.1 Εισάγοντας ή αλλάζοντας ένα Κωδικό Χρήσης

Έως 100 κωδικοί χρήσης μπορούν να προγραμματιστούν σε ένα σύστημα.

Προκαθορισμένα, ο κωδικός 1 έχει δικαιώματα “Κύριου Κωδικού” και χρησιμοποιείται για εισαγωγή σε επίπεδο Προγραμματισμού Χρήσης. Οι κωδικοί 1 - 100 μπορούν να κυμαίνονται σε μήκος από 1- 6 ψηφία (εκτός εάν έχει ενεργοποιηθεί η επιλογή 8 στην διεύθυνση P25E11E, τότε οι κωδικοί πρέπει να κυμαίνονται μεταξύ 4 - 6 ψηφίων).

Για να προγραμματίσετε έναν Κωδικό Χρήσης πρέπει πρώτα να έχετε εισέλθει σε επίπεδο Προγραμματισμού Χρήσης ή Εγκατάστασης.

- Επιλέξτε την διεύθυνση P1E ακολουθούμενη από τον αριθμό Χρήσης που επιθυμείτε να προγραμματίσετε.
π.χ. 1-100E (Εάν ήδη υπάρχει προγραμματισμένος κωδικός σε αυτή την θέση τώρα σας εμφανίζεται)
- Τώρα εισάγετε τον κωδικό π.χ. P1E2E 2580 E
- Πιέστε το πλήκτρο <ENTER>.
 - Ακούγονται 3 beeps – και η ένδειξη «program» ανάβει μόνιμα ή αναβοσβήνει.
 Σε αυτό το παράδειγμα προγραμματίσαμε τον Κωδικό 2 να είναι 2580.
- Τώρα εισάγετε τον κωδικό π.χ. P1E5E 9876 E
 - Ακούγονται 3 beeps – και η ένδειξη «program» ανάβει μόνιμα ή αναβοσβήνει.
 Σε αυτό το παράδειγμα προγραμματίσαμε τον Κωδικό 5 να είναι 9876.

7.1.2 Διαγράφοντας ένα Κωδικό Χρήσης

Για να διαγράψετε ένα Κωδικό Χρήσης πρέπει πρώτα να έχετε εισέλθει σε επίπεδο Προγραμματισμού Χρήσης ή Εγκατάστασης.

- Επιλέξτε την διεύθυνση P1E ακολουθούμενη από τον αριθμό Χρήσης που επιθυμείτε να προγραμματίσετε.
π.χ. 1-100E (Εάν ήδη υπάρχει προγραμματισμένος κωδικός σε αυτή την θέση τώρα σας εμφανίζεται)
- Για να καταργήσετε ή να διαγράψετε ένα κωδικό απλώς πιέστε και κρατήστε το πλήκτρο <CONTROL> και εντός χρόνου 2 δευτερολέπτων πιέστε το πλήκτρο <0> ακολουθούμενο από το πλήκτρο <Enter> ,



Για να αντικαταστήσετε έναν κωδικό απλώς εισάγετε τον νέο Κωδικό στην ίδια διεύθυνση που βρισκόταν ο παλιός. Αυτή η ενέργεια θα διαγράψει τον προηγούμενο κωδικό αλλά θα διατηρήσει όλα τα δικαιώματα που έχουν εκχωρηθεί / προγραμματιστεί για αυτόν.

ή απευθείας εφόσον γνωρίζετε τον κωδικό που θέλετε να διαγράψετε π.χ. τον Κωδικό Χρήσης 3:

- Πιέστε P1E3E <CONTROL> και μετά <0>
 - Θα ακουστούν 3 beeps
 - Ο Κωδικός Χρήσης # 3 Διαγράφηκε

7.2 Κατηγορίες Κωδικών Χρήσης

ΚΑΤΗΓΟΡΙΑ ΚΩΔΙΚΩΝ ΧΡΗΣΗΣ - Ρ2Ε 1-100Ε 0-8Ε



ΣΗΜΕΙΩΣΗ: μόνο Χρήστες 21-100 μπορούν να οριστούν ως Ασύρματοι Χρήστες

Επιλογή	Περιγραφή
0	Χρήστης μέσω Κωδικού Πληκτρολογίου – Και οι 100 Χρήστες μπορούν να οριστούν με κωδικό 1-6 ψηφία εφόσον απαιτηθεί. Οι κωδικοί μπορούν να χρησιμοποιούνται για ενεργοποίηση/απενεργοποίηση μέρους ή όλου του συστήματος ή για ενεργοποίηση εξόδων για λόγους ελέγχου πρόσβασης. Χρήστες μπορούν να εκχωρούνται σε πληκτρολόγια και σε εξόδους. Χρήστες που έχουν οριστεί να λειτουργούν πολλαπλές εξόδους (που έχουν οριστεί να ελέγχουν διάφορες θύρες) μπορούν να ελέγχουν μόνο τις εξόδους που με την σειρά τους έχουν εκχωρηθεί στο συγκεκριμένο πληκτρολόγιο.
1	Ασύρματοι Χρήστες – Οι Χρήστες 21-100 μπορούν να οριστούν ως Ασύρματοι Χρήστες (Τηλεχειριστήριο) εφόσον απαιτηθεί. Τα Ασύρματα πλήκτρα μπορούν να χρησιμοποιηθούν για ενεργοποίηση/ απενεργοποίηση μέρους ή όλου του συστήματος ή για απευθείας ενεργοποίηση εξόδων. Αντιθέτως με τους κωδικούς Χρήσης, ένα Ασύρματο πλήκτρο δεν μπορεί να εκχωρηθεί σε κάποιο πληκτρολόγιο και για αυτό τον λόγο εάν ένα Ασύρματο πλήκτρο έχει εκχωρηθεί να ενεργοποιεί παραπάνω από μια έξοδο, όταν το Ασύρματο αυτό πλήκτρο πιεστεί, όλες οι ορισμένες έξοδοι θα ενεργοποιηθούν.
2	Επαγωγικό κλειδί/Κάτοχος Κάρτας – Οι κωδικοί Χρήσης 1-100 μπορούν να οριστούν ως Επαγωγικά κλειδιά ή Κάρτες εφόσον απαιτηθεί. Η λειτουργία Επαγωγικό κλειδί ή Κάρτας προϋποθέτει ότι τουλάχιστον ένας Επαγωγικός Καρταναγνώστης έχει συνδεθεί στο σύστημα. Οι Επαγωγικοί Καρταναγνώστες μπορούν να δεχθούν οποιαδήποτε από τις 8 διαθέσιμες διευθύνσεις πληκτρολογίου. Επαγωγικό κλειδί ή Κωδικοί Καρτών μπορούν να χρησιμοποιηθούν για ενεργοποίηση/ απενεργοποίηση μέρους ή όλου του συστήματος ή για την ενεργοποίηση εξόδων για λόγους Ελέγχου Πρόσβασης. Επαγωγικά κλειδιά ή Κάρτες μπορούν να εκχωρούνται σε πληκτρολόγια και σε εξόδους. Χρήστες που έχουν οριστεί να λειτουργούν πολλαπλές εξόδους (που έχουν οριστεί να ελέγχουν διάφορες θύρες) μπορούν να ελέγχουν μόνο τις εξόδους που με την σειρά τους έχουν εκχωρηθεί στο συγκεκριμένο πληκτρολόγιο.
3	Συνδυασμός Κωδικού και Επαγωγικού κλειδιού {Tag + PIN} – Έως 100 Κωδικοί Χρήσης και έως 100 επαγωγικά κλειδιά ή κάρτες μπορούν να αποθηκευθούν στο σύστημα. Εφόσον τουλάχιστον ένας Επαγωγικός Καρταναγνώστης με ενσωματωμένο πληκτρολόγιο έχει συνδεθεί στο σύστημα τότε είναι δυνατή η ενεργοποίηση/απενεργοποίηση του συστήματος ή η πρόσβαση μέσω μιας θύρας παρουσιάζοντας το επαγωγικό κλειδί /κάρτα στον καρταναγνώστη και εισάγοντας τον κωδικό χρήσης. Η εισαγωγή πρέπει να πραγματοποιείται με σειρά π.χ. πρώτα κάρτα και μετά Κωδικό. Αυτή η επιλογή παρέχει μεγαλύτερη ασφάλεια στην ενεργοποίηση/απενεργοποίηση ή τον έλεγχο πρόσβασης αφού προϋποθέτει την εκτέλεση διπλής ενέργειας.
4	Εισαγωγή Κωδικού ή Επαγωγικό κλειδί/Κάρτα Χρήσης{Tag ή PIN} – Έως 100 Κωδικοί Χρήσης και έως 100 επαγωγικά κλειδιά ή κάρτες μπορούν να αποθηκευθούν στο σύστημα. Είναι δυνατή η ενεργοποίηση/απενεργοποίηση και ο έλεγχος πρόσβασης μέσω μιας θύρας εισάγοντας τον Κωδικό Χρήσης ή παρουσιάζοντας ένα επαγωγικό κλειδί /κάρτα στον καρταναγνώστη. Αυτή η επιλογή δίνει την δυνατότητα ελέγχου του συστήματος με δύο διαφορετικές μεθόδους.

7.3 Επιλογές Πρόσβασης Χρήστη

Επιλογές Πρόσβασης Χρήστη - P4E User 1-100E 1-8E

Επιλογή	Περιγραφή
1	Ο χρήστης μπορεί να ενεργοποιεί Περιοχή – Εάν ένας χρήστης έχει την επιλογή 1 ενεργοποιημένη, τότε δύναται να ενεργοποιεί όλες τις περιοχές που έχουν εκχωρηθεί στην παράμετρο P3E.
2	Ο χρήστης μπορεί να ενεργοποιεί Περιμετρικά – Εάν ένας χρήστης έχει την επιλογή 2 ενεργοποιημένη, τότε δύναται να ενεργοποιεί όλες τις Περιμετρικές περιοχές που έχουν εκχωρηθεί στην παράμετρο P3E.
3	Ο χρήστης μπορεί να απενεργοποιεί Περιοχή. – Εάν ένας χρήστης έχει την επιλογή 3 ενεργοποιημένη, τότε δύναται να απενεργοποιεί όλες τις περιοχές που έχουν εκχωρηθεί στην παράμετρο P3E.
4	Ο χρήστης μπορεί να απενεργοποιεί Περιμετρικά – Εάν ένας χρήστης έχει την επιλογή 4 ενεργοποιημένη, τότε δύναται να απενεργοποιεί όλες τις Περιμετρικές περιοχές που έχουν εκχωρηθεί στην παράμετρο P3E.
5	Ο χρήστης είναι Φύλακας Ασφαλείας- Εάν ένας χρήστης έχει την επιλογή 5 ενεργοποιημένη, μπορεί να ενεργοποιεί όλες τις περιοχές που έχουν εκχωρηθεί στην παράμετρο P3E, αλλά μπορεί να απενεργοποιεί μόνο εάν το σύστημα είναι ενεργοποιημένο και σε κατάσταση συναγερμού.
6	Ο χρήστης ενεργοποιεί σε κατάσταση Latchkey – Εάν αυτή η επιλογή είναι ενεργοποιημένη, ο χρήστης δύναται να ενεργοποιεί το σύστημα σε κατάσταση Latchkey. Η κατάσταση Latchkey επίσης μπορεί να ενεργοποιείται με την χρήση των πλήκτρων <ARM>, <STAY>, <A> ή , (δείτε P75E, P77E, P79E & P81E επιλογή 6) ή μέσω κλειδοδιακόπτη (δείτε P112E επιλογή 6). Εάν ένας χρήστης με ενεργοποιημένη αυτή την επιλογή αφοπλίσει το σύστημα, το σύστημα δεν αποστέλλει Τηλεφωνική αναφορά. Εάν η κατάσταση Latchkey έχει ενεργοποιηθεί και ένας χρήστης με απενεργοποιημένη αυτή την επιλογή απενεργοποιήσει το σύστημα τότε Τηλεφωνική αναφορά θα αποσταλεί στους γονείς για να τους προειδοποιήσει ότι τα παιδιά τους επέστρεψαν στην κατοικία. Αυτή η αναφορά προγραμματίζεται στην παράμετρο (P189E επιλογή 1). Εφόσον επιθυμείτε και φωνητικό μήνυμα τότε αυτό ορίζεται στην παράμετρο P176E10E. Φυσιολογικά θα πρέπει να επιλέξετε τον τηλεφωνικό/ους αριθμό/ους στους οποίους θα αποστέλλετε την φωνητική αναφορά για την λειτουργία απενεργοποίησης κατάστασης Latchkey.
7	Ο χρήστης μπορεί να θέτει την εκτροπή κλήσης σε ενεργοποίηση/ απενεργοποίηση - Εάν ένας χρήστης έχει την επιλογή 7 ενεργοποιημένη, τότε δύναται να εκκινεί την εκτροπή κλήσης σε ενεργοποίηση/ απενεργοποίηση του συστήματος. Αυτό επιτρέπει την αυτόματη αλλαγή κατεύθυνσης των κλήσεων σε ενεργοποίηση του συστήματος και την επαναφορά σε απενεργοποίηση του συστήματος. Η αλλαγή κατεύθυνσης κλήσεων πρέπει να προγραμματιστεί επίσης στην παράμετρο (P192-194E).
8	Ο χρήστης δύναται να αναγνώσει την Μνήμη – Εάν ένας χρήστης έχει την επιλογή 8 ενεργοποιημένη, τότε δύναται να έχει πρόσβαση στο τμήμα της Μνήμης με όλα τα αποθηκευμένα γεγονότα (P4E8E).

7.4 Δικαιώματα Κωδικού Χρήσης

ΔΙΚΑΙΩΜΑΤΑ ΚΩΔΙΚΟΥ ΧΡΗΣΗΣ - P5E 1-100E 1-8E

Επιλογή	Περιγραφή
1	Ο χρήστης δύναται να αλλάζει τον Κωδικό Χρήσης του - Εάν ένας χρήστης έχει την επιλογή 1 ενεργοποιημένη, τότε δύναται να έχει πρόσβαση στο επίπεδο Προγραμματισμού Χρήσης και να αλλάζει τον Κωδικό Χρήσης του.
2	Ο χρήστης δύναται να αλλάζει όλους τους Κωδικούς Χρήσης – Εάν ένας χρήστης έχει την επιλογή 2 ενεργοποιημένη, τότε δύναται να έχει πρόσβαση στο επίπεδο Προγραμματισμού Χρήσης και να αλλάζει όλους τους Κωδικούς Χρήσης.
3	Ο χρήστης επιτρέπει πρόσβαση σε επίπεδο Προγραμματισμού Εγκαταστάτη / Εισαγωγή σε κατάλογο όλων των Κωδικών – Εάν ένας χρήστης έχει την επιλογή 3 ενεργοποιημένη, τότε δύναται να έχει πρόσβαση στο επίπεδο Προγραμματισμού Χρήσης. Από αυτό το σημείο ένας Εγκαταστάτης με έγκυρο κωδικό μπορεί να εισέλθει σε επίπεδο Προγραμματισμού Εγκαταστάτη. Επίσης με αυτή την επιλογή ο Χρήστης δύναται να εισέλθει στον κατάλογο Κωδικών Χρήσης και των συνδεδεμένων παραμέτρων.
4	Ο χρήστης δύναται να αλλάζει τους Τηλεφωνικούς Αριθμούς – Εάν ένας χρήστης έχει την επιλογή 4 ενεργοποιημένη, τότε δύναται να έχει πρόσβαση στο επίπεδο Προγραμματισμού Χρήσης και να αλλάζει τους τηλεφωνικούς αριθμούς αναφοράς και τους αριθμούς εκτροπής κλήσεων.
5	Ο χρήστης δύναται να αλλάζει τις ρυθμίσεις Ωρας - Εάν ένας χρήστης έχει την επιλογή 5 ενεργοποιημένη, τότε δύναται να έχει πρόσβαση στο επίπεδο Προγραμματισμού Χρήσης και να αλλάζει τις ρυθμίσεις Ωρας & ημέρας καθώς και της έναρξης και λήξης της θερινής ώρας.
6	Ο χρήστης δύναται να αλλάζει τους κωδικούς DTMF – Εάν ένας χρήστης έχει την επιλογή 6 ενεργοποιημένη, τότε δύναται να έχει πρόσβαση στο επίπεδο Προγραμματισμού Χρήσης και να αλλάζει τους κωδικούς DTMF. Ένας κωδικός DTMF μπορεί να χρησιμοποιείται για απομακρυσμένη ενεργοποίηση/απενεργοποίηση μιας Περιοχής. Μίας εξόδου ή μιας φωνητικής αναφοράς συναγερμού.
7	Ο χρήστης δύναται να θέτει νέες Ασύρματες Συσκευές. Εάν ένας χρήστης έχει την επιλογή 7 ενεργοποιημένη, τότε δύναται να έχει πρόσβαση στο επίπεδο Προγραμματισμού Χρήσης και να θέτει νέα Τηλεχειριστήρια ή Ασύρματες συσκευές. Μπορεί επίσης να διαγράψει ασύρματες συσκευές ή να αναζητεί σε ποια θέση έχουν αποθηκευτεί.
8	Ο χρήστης δύναται να υποχρεώσει λειτουργία Download σε αριθμό επανάκλησης. Εάν ένας χρήστης έχει την επιλογή 8 ενεργοποιημένη, τότε δύναται να έχει πρόσβαση στο επίπεδο Προγραμματισμού Χρήσης και να υποχρεώνει την διασύνδεση ενός PC με έναν προκαθορισμένο αριθμό επανάκλησης. Μπορείτε είτε εισερχόμενοι στην επιλογή P200E12E ή χρησιμοποιώντας την οθόνη LCD οδηγηθείτε στο μενού "Diagnostics" και επιλέξτε "Start Callback".

7.5 Είδος Ασύρματου Κωδικού Χρήσης

ΕΙΔΟΣ ΑΣΥΡΜΑΤΟΥ ΚΩΔΙΚΟΥ ΧΡΗΣΗΣ - P7E 21-100E 1E

(ΣΗΜΕΙΩΣΗ: μόνο οι Κωδικό Χρήσης 21-100 μπορεί να είναι Ασύρματοι Χρήστες)

Επιλογή	Περιγραφή
0	Δεν χρησιμοποιείται
1	Είδος SiWay – Εάν ένα τηλεχειριστήριο τύπου SiWay (IRCW6) χρησιμοποιείται, επιλέξτε την επιλογή 1. Όταν το τηλεχειριστήριο ανιχνεύσει σήμα χαμηλής μπαταρίας τότε το μεταδίδει στο σύστημα.
21	Δεν χρησιμοποιείται

7.6 Δικαιώματα Ασύρματου Κωδικού Χρήσης

ΔΙΚΑΙΩΜΑΤΑ ΑΣΥΡΜΑΤΟΥ ΚΩΔΙΚΟΥ ΧΡΗΣΗΣ - P8E 21-100E 1-5E

(ΣΗΜΕΙΩΣΗ: μόνο οι Κωδικοί Χρήσης 21-100 μπορεί να είναι Ασύρματοι Χρήστες)

Επιλογή	Περιγραφή
1	Τηλεχειριστήριο δύναται να απενεργοποιεί κάθε στιγμή – Εάν ένα τηλεχειριστήριο έχει την επιλογή 1 ενεργοποιημένη, τότε μπορεί να απενεργοποιεί το σύστημα οποιαδήποτε στιγμή. Εάν αυτή η επιλογή είναι 0, τότε το τηλεχειριστήριο αδυνατεί να απενεργοποιήσει το σύστημα σε κατάσταση συναγερμού.
2	Τηλεχειριστήριο προκαλεί Έμμεσο Συναγερμό Πανικού – Εάν ένα τηλεχειριστήριο έχει την επιλογή 2 ενεργοποιημένη, τότε συναγερμός Πανικού ενεργοποιείται άμεσα μόλις πιεστεί το αντίστοιχο πλήκτρο.
3	Τηλεχειριστήριο προκαλεί Καθυστερημένο Συναγερμό Πανικού – Εάν ένα τηλεχειριστήριο έχει την επιλογή 3 ενεργοποιημένη, τότε συναγερμός Πανικού ενεργοποιείται εφόσον πιεστεί το αντίστοιχο πλήκτρο για περισσότερο από 1.5 δευτερόλεπτα. Εάν το πλήκτρο αποδεσμευθεί πριν εκπνεύσει ο χρόνος, δεν προκαλείται συναγερμός Πανικού.
4	Τηλεχειριστήριο λειτουργεί μόνο κατά την διάρκεια Χρόνου Εισόδου – Εάν ένα τηλεχειριστήριο έχει την επιλογή 4 ενεργοποιημένη, τότε δύναται να απενεργοποιεί μια περιοχή μόνο κατά την διάρκεια μέτρησης του χρόνου εισόδου.
5	Τηλεχειριστήριο προκαλεί Συναγερμό Εξαναγκασμού (Duress) – Αυτή η επιλογή χρησιμοποιεί το Τηλεχειριστήριο αποκλειστικά για την δημιουργία κωδικού Εξαναγκασμού. Όλες οι επιλογές χρήστη θα εκτελούνται, αλλά επιπλέον ένας συναγερμός Εξαναγκασμού θα αποστέλλεται.
6	Μελλοντική Χρήση
7	Μελλοντική Χρήση
8	Μελλοντική Χρήση

7.7 Εκχώρηση Χρονικής Ζώνης σε Χρήστη

Εκχώρηση Χρονικής Ζώνης σε Χρήστη - P9E 1-100E1-8E

Υπάρχουν έως 8 Χρονικές Ζώνες που μπορούν να προγραμματιστούν στο σύστημα. Μια Χρονική Ζώνη περιέχει Έναρξη και Λήξη ώρας συν Ημέρες της εβδομάδας στις οποίες αυτή η Χρονική Ζώνη θα είναι ενεργή. Επιλέγοντας μια ή περισσότερες από τις επιλογές 1-8 (ενεργοποίηση της λειτουργίας) σε ένα Χρήστη, αυτός ο Χρήστης θα δύναται να λειτουργεί μόνο όταν η Χρονική Ζώνη στην οποία έχει εκχωρηθεί είναι ενεργή.

Επιλογή	Περιγραφή
1	Χρήστης Ελέγχεται από Χρονική Ζώνη # 1
2	Χρήστης Ελέγχεται από Χρονική Ζώνη # 2
3	Χρήστης Ελέγχεται από Χρονική Ζώνη # 3
4	Χρήστης Ελέγχεται από Χρονική Ζώνη # 4
5	Χρήστης Ελέγχεται από Χρονική Ζώνη # 5
6	Χρήστης Ελέγχεται από Χρονική Ζώνη # 6
7	Χρήστης Ελέγχεται από Χρονική Ζώνη # 7
8	Χρήστης Ελέγχεται από Χρονική Ζώνη # 8

Για παράδειγμα, εάν η Χρονική Ζώνη #1 έχει χρόνο έναρξης στις 08:00 και χρόνο λήξης στις 17:00 και ενεργές ημέρες 2-6 (Δευτέρα- Παρασκευή), ένας Χρήστης που έχει εκχωρηθεί στην Χρονική Ζώνη #1 τότε θα μπορεί να λειτουργεί μόνο εντός αυτού του Χρονικού ορίου.

Παραπάνω από μια Χρονική ζώνη μπορεί να εκχωρηθεί σε ένα Χρήστη. Χρησιμοποιώντας το παραπάνω παράδειγμα για την Χρονική Ζώνη #1 και τώρα θεωρώντας ότι η Χρονική Ζώνη #2 ορίζεται για λειτουργία 09:00-12:00 την ημέρα 7 (Σάββατο), εκχωρώντας και τις δύο Χρονικές Ζώνες #1 & #2 σε ένα Χρήστη αυτό σημαίνει ότι ο κωδικός του Χρήστη θα είναι ενεργός κατά την διάρκεια των ωρών 0800-1700 Δευτέρα – Παρασκευή και Σαββάτο μεταξύ ωρών 09:00-12:00. Εάν μόλις προγραμματίσατε μια Χρονική Ζώνη και επιθυμείτε να ενεργοποιηθεί θα πρέπει να αναμένετε μέχρι την εκπνοή του επόμενου λεπτού πριν το σύστημα ανανεώσει την κατάσταση Χρονικής Ζώνης. Μπορείτε να διαπιστώσετε εάν μια Χρονική Ζώνη είναι ενεργή στην Παράμετρο P200E4E.

7.8 Εκχώρηση Πληκτρολογίου σε Χρήστη

Ένα πληκτρολόγιο μπορεί να εκχωρηθεί σε ένα Χρήστη P10E1-100E1-8E

Επιλογή	Περιγραφή
1	Χρήστης θα εργάζεται σε Πληκτρολόγιο # 1
2	Χρήστης θα εργάζεται σε Πληκτρολόγιο # 2
3	Χρήστης θα εργάζεται σε Πληκτρολόγιο # 3
4	Χρήστης θα εργάζεται σε Πληκτρολόγιο # 4
5	Χρήστης θα εργάζεται σε Πληκτρολόγιο # 5
6	Χρήστης θα εργάζεται σε Πληκτρολόγιο # 6
7	Χρήστης θα εργάζεται σε Πληκτρολόγιο # 7
8	Χρήστης θα εργάζεται σε Πληκτρολόγιο # 8

Κάθε Χρήστης μπορεί να εκχωρηθεί να λειτουργεί μέσω συγκεκριμένων πληκτρολογίων. Αυτή η επιλογή ελέγχει εάν ένας κωδικός Χρήστης ή ένα επαγωγικό κλειδί μπορεί να ενεργοποιεί/ απενεργοποιεί το σύστημα από συγκεκριμένα πληκτρολόγια. Αυτή η επιλογή δεν περιορίζει Χρήστες από το να ενεργοποιούν εξόδους από συγκεκριμένο πληκτρολόγιο (αυτό πραγματοποιείται στις παραμέτρους P82E & P83E).

7.9 Ενεργοποίηση ηχητικής ένδειξης πληκτρολογίου από λειτουργία Πανικού Τηλεχειριστήριου

P11E 21-100E 1-8E (ΣΗΜΕΙΩΣΗ: μόνο οι χρήστες 21-100 μπορούν να είναι Ασύρματοι)

Επιλογή	Περιγραφή
1	Πανικός από Τηλεχειριστήριο θα ηχεί στο Πληκτρολόγιο #1
2	Πανικός από Τηλεχειριστήριο θα ηχεί στο Πληκτρολόγιο #2
3	Πανικός από Τηλεχειριστήριο θα ηχεί στο Πληκτρολόγιο #3
4	Πανικός από Τηλεχειριστήριο θα ηχεί στο Πληκτρολόγιο #4
5	Πανικός από Τηλεχειριστήριο θα ηχεί στο Πληκτρολόγιο #5
6	Πανικός από Τηλεχειριστήριο θα ηχεί στο Πληκτρολόγιο #6
7	Πανικός από Τηλεχειριστήριο θα ηχεί στο Πληκτρολόγιο #7
8	Πανικός από Τηλεχειριστήριο θα ηχεί στο Πληκτρολόγιο #8

Εάν ένα Τηλεχειριστήριο έχει προγραμματιστεί να προκαλεί Συναγερμό Πανικού (δείτε P8E), τότε όταν ενεργοποιείται ο Συναγερμός Πανικού αυτός μπορεί να είναι σιωπηλός ή εμφανής μέσω ηχητικών τόνων στον βομβητή του πληκτρολογίου. Κάθε πληκτρολόγιο μπορεί να είναι σιωπηλό κατά την διάρκεια ενός Συναγερμού Πανικού από Τηλεχειριστήριο (επιλογή απενεργοποιημένη) ή μπορεί να εμφανίζει ηχητική ένδειξη του Συναγερμού (επιλογή ενεργοποιημένη).

7.10 Απενεργοποίηση μιας εξόδου για συγκεκριμένο Χρήστη

Απενεργοποίηση Εξόδου για συγκεκριμένο Χρήστη - P12E 1-100E1-8E

Επιλογή	Περιγραφή
1	Απενεργοποίηση Χρήστη για έλεγχο της Εξόδου # 1
2	Απενεργοποίηση Χρήστη για έλεγχο της Εξόδου # 2
3	Απενεργοποίηση Χρήστη για έλεγχο της Εξόδου # 3
4	Απενεργοποίηση Χρήστη για έλεγχο της Εξόδου # 4
5	Απενεργοποίηση Χρήστη για έλεγχο της Εξόδου # 5
6	Απενεργοποίηση Χρήστη για έλεγχο της Εξόδου # 6
7	Απενεργοποίηση Χρήστη για έλεγχο της Εξόδου # 7
8	Απενεργοποίηση Χρήστη για έλεγχο της Εξόδου # 8

Κάθε Χρήστης δύναται να ενεργεί σε προκαθορισμένες Εξόδους. Αυτή η λειτουργία κυρίως χρησιμοποιείται για λόγους ελέγχου πρόσβασης. Εάν μια έξοδος χρησιμοποιείται για να ανοίξει μια θύρα αλλά ο Χρήστης δεν έχει δικαίωμα πρόσβασης μέσω αυτής της θύρας, τότε μη επιτρέποντας στον Χρήστη να χρησιμοποιήσει την συγκεκριμένη έξοδο η πρόσβαση από αυτή την θύρα αποτρέπεται. .

7.11 Ενεργοποίηση μιας εξόδου από Χρήστη

Ενεργοποίηση μιας εξόδου από Χρήστη - P13E 1-100E 1-8E

Επιλογή	Περιγραφή
1	Χρήστης μπορεί να ενεργοποιήσει την Έξοδο # 1
2	Χρήστης μπορεί να ενεργοποιήσει την Έξοδο # 2
3	Χρήστης μπορεί να ενεργοποιήσει την Έξοδο # 3
4	Χρήστης μπορεί να ενεργοποιήσει την Έξοδο # 4
5	Χρήστης μπορεί να ενεργοποιήσει την Έξοδο # 5
6	Χρήστης μπορεί να ενεργοποιήσει την Έξοδο # 6
7	Χρήστης μπορεί να ενεργοποιήσει την Έξοδο # 7
8	Χρήστης μπορεί να ενεργοποιήσει την Έξοδο # 8

Κάθε χρήστης δύναται να ενεργοποιεί μια Έξοδο. Αυτή η λειτουργία μπορεί να χρησιμοποιηθεί για τον έλεγχο εξωτερικών συσκευών μέσω του ηλεκτρολογίου εφόσον ο συγκεκριμένος Χρήστης έχει οριστεί να ενεργοποιεί την έξοδο αυτή. Μόλις μια Έξοδος ενεργοποιηθεί από έναν Χρήστη, αυτή δύναται να απενεργοποιηθεί αυτόματα εφόσον έχει οριστεί χρόνος επαναφοράς ή από τον ίδιο ή κάποιο άλλο χρήστη (που ορίζεται στην επόμενη αναγραφόμενη Παράμετρο).

7.12 Απενεργοποίηση μιας εξόδου από Χρήστη

Απενεργοποίηση μιας Εξόδου από Χρήστη - P14E 1-100E 1-8E

Επιλογή	Περιγραφή
1	Χρήστης μπορεί να απενεργοποιήσει την Έξοδο # 1
2	Χρήστης μπορεί να απενεργοποιήσει την Έξοδο # 2
3	Χρήστης μπορεί να απενεργοποιήσει την Έξοδο # 3
4	Χρήστης μπορεί να απενεργοποιήσει την Έξοδο # 4
5	Χρήστης μπορεί να απενεργοποιήσει την Έξοδο # 5
6	Χρήστης μπορεί να απενεργοποιήσει την Έξοδο # 6
7	Χρήστης μπορεί να απενεργοποιήσει την Έξοδο # 7
8	Χρήστης μπορεί να απενεργοποιήσει την Έξοδο # 8

Κάθε Χρήστης δύναται να απενεργοποιεί μια Έξοδο. Αυτή η λειτουργία μπορεί να χρησιμοποιηθεί για τον έλεγχο εξωτερικών συσκευών μέσω του πληκτρολογίου εφόσον ο συγκεκριμένος Χρήστης έχει οριστεί να ενεργοποιεί την έξοδο αυτή. Μόλις μια Έξοδος απενεργοποιηθεί από έναν Χρήστη, αυτή δύναται να ενεργοποιηθεί από τον ίδιο ή κάποιο άλλο χρήστη (που ορίζεται στην προηγούμενη αναγραφόμενη Παράμετρο).

7.13 Ενεργοποίηση εξόδου από Συναγερμό Πανικού Τηλεχειριστηρίου

Ενεργοποίηση Εξόδου από Συναγερμό Πανικού Τηλεχειριστηρίου - P15E 21-100E 1-8E

(ΣΗΜΕΙΩΣΗ: μόνο Χρήστες 21-100 μπορούν να είναι Ασύρματοι Χρήστες)

Επιλογή	Περιγραφή
1	Συναγερμός Πανικού από Τηλεχειριστήριο ενεργοποιεί την Έξοδο # 1
2	Συναγερμός Πανικού από Τηλεχειριστήριο ενεργοποιεί την Έξοδο # 2
3	Συναγερμός Πανικού από Τηλεχειριστήριο ενεργοποιεί την Έξοδο # 3
4	Συναγερμός Πανικού από Τηλεχειριστήριο ενεργοποιεί την Έξοδο # 4
5	Συναγερμός Πανικού από Τηλεχειριστήριο ενεργοποιεί την Έξοδο # 5
6	Συναγερμός Πανικού από Τηλεχειριστήριο ενεργοποιεί την Έξοδο # 6
7	Συναγερμός Πανικού από Τηλεχειριστήριο ενεργοποιεί την Έξοδο # 7
8	Συναγερμός Πανικού από Τηλεχειριστήριο ενεργοποιεί την Έξοδο # 8

Εάν ένα Τηλεχειριστήριο έχει προγραμματιστεί να προκαλεί Συναγερμό Πανικού (δείτε P8E), τότε όταν ενεργοποιείται ο Συναγερμός Πανικού δύναται να είναι σιωπηλός ή να ενεργοποιεί μια Έξοδο. Αυτή η επιλογή φυσιολογικά χρησιμοποιείται για την ενεργοποίηση εσωτερικών ή εξωτερικών ακουστικών συσκευών (σειρήνες) διασυνδεδεμένων στην συγκεκριμένη έξοδο.

8 Εκπαίδευση, εύρεση και διαγραφή Τηλεχειριστηρίων και Επαγωγικών κλειδιών

8.1 Εκπαίδευση ενός Ασύρματου Τηλεχειριστηρίου - P18E 21-100E

(ΣΗΜΕΙΩΣΗ: μόνο Χρήστες 21-100 μπορούν να είναι Ασύρματοι Χρήστες)
Ένα Τηλεχειριστήριο πρέπει πρώτα να καταγραφεί στο σύστημα πριν αρχίσει να χρησιμοποιείται. Για να καταγράψετε ένα Τηλεχειριστήριο πρέπει πρώτα να έχετε συνδέσει έναν συμβατό Ασύρματο Δέκτη στον Ψηφιακό βρόγχο (Bus) του συστήματος. Με τον δέκτη συνδεδεμένο και το σύστημα σε κατάσταση Προγραμματισμού, εισάγετε P18E και αμέσως τον αριθμό του Τηλεχειριστηρίου που επιθυμείτε να καταγράψετε π.χ. 21E για το Τηλεχειριστήριο 21, το πληκτρολόγιο θα αρχίσει να ηχεί υποδηλώνοντας ότι η διαδικασία “Εκπαίδευσης” έχει αρχίσει και οι ενδείξεις LED στον δέκτη θα αναβοσβήνουν. Τώρα λειτουργήστε το Τηλεχειριστήριο που επιθυμείτε να καταγράψετε στην θέση Χρήσης 21. Μόλις ο Κωδικός Εκπομπής παραληφθεί από το σύστημα και αποθηκευθεί ως Χρήστης/ Τηλεχειριστήριο 21, το πληκτρολόγιο θα πάψει να ηχεί και οι ενδείξεις LED θα σβήσουν.

Όταν “Εκπαιδεύετε” ένα νέο Τηλεχειριστήριο το σύστημα ελέγχει όλες τις πιθανές τοποθεσίες (συμπεριλαμβανομένων και των Ασύρματων Ζωνών) πριν αποθηκεύσει τον νέο Κωδικό ώστε να επαληθεύσει ότι ίδιος κωδικός δεν είναι αποθηκευμένος σε άλλη θέση. Εάν ο κωδικός υπάρχει ήδη καταγεγραμμένος, το πληκτρολόγιο θα υποδείξει την θέση στην οποία είναι ήδη εγκατεστημένο. Οι αριθμοί 1-16 υποδηλώνουν θέσεις για Ασύρματες Ζώνες και ο αριθμοί 21-100 υποδηλώνουν θέσεις για κωδικούς Χρήσης.

8.2 Διαγραφή ενός Ασύρματου Τηλεχειριστηρίου - P19E 21-100E

(ΣΗΜΕΙΩΣΗ: μόνο Χρήστες 21-100 μπορούν να είναι Ασύρματοι Χρήστες)
Εάν επιθυμείτε να διαγράψετε ένα Τηλεχειριστήριο, εισέλθετε πρώτα σε επίπεδο Προγραμματισμού Χρήσης, έπειτα πιέστε P19E ακολουθούμενο από τον αριθμό θέσης (χρήσης) που είναι αυτό αποθηκευμένο για να διαγράψετε π.χ. εισάγοντας P19E 21E θα διαγράψετε τον κωδικό που είναι αποθηκευμένος ως Χρήστης 21.

8.3 Εύρεση διεύθυνσης ενός Ασύρματου Τηλεχειριστηρίου - P20E E

(ΣΗΜΕΙΩΣΗ: μόνο Χρήστες 21-100 μπορούν να είναι Ασύρματοι Χρήστες)
Εάν έχετε αποθηκεύσει ένα Ασύρματο Τηλεχειριστήριο στο σύστημα αλλά δεν γνωρίζετε σε ποια θέση (User #), πιέζοντας P20E ενώ βρισκόσαστε σε επίπεδο Προγραμματισμού Εγκαταστάτη, εκκινεί την λειτουργία Εύρεσης “Find” . Το πληκτρολόγιο θα αρχίσει να ηχεί υποδηλώνοντας την έναρξη της λειτουργίας “Εύρεσης” και οι ενδείξεις LED στον δέκτη θα αναβοσβήνουν. Τώρα πιέστε το πλήκτρο του Τηλεχειριστηρίου που επιθυμείτε να βρείτε. Οι αριθμοί 1-16 υποδηλώνουν θέσεις για Ασύρματες Ζώνες και ο αριθμοί 21-100 υποδηλώνουν θέσεις για κωδικούς Χρήσης. Το πληκτρολόγιο θα σταματήσει να ηχεί και οι ενδείξεις LED στον δέκτη θα σβήσουν.

8.4 Εκπαίδευση ενός επαγωγικού κλειδιού/κωδικό κάρτας στο σύστημα - P21E 1-100E

Ένα Επαγωγικό κλειδί/ Κάρτα πρέπει να καταγραφεί πρώτα στο σύστημα πριν αρχίσει να χρησιμοποιείται. Το σύστημα μπορεί να διαχειριστεί έως 100 επαγωγικά κλειδιά ή επαγωγικές κάρτες. Τα επαγωγικά κλειδιά ή οι Κάρτες αποθηκεύονται ξεχωριστά στους Κωδικούς Χρήσης αλλά ακολουθούν τις επιλογές των Χρηστών 1-100 που προγραμματίζονται στις παραμέτρους P2E, P3E, P4E, P9E, P10E, P12E, P13E & P14E. Για παράδειγμα εάν ο Χρήστης 11 έχει εκχωρηθεί για λειτουργία της Περιοχής Α, (P3E Επιλογή 1), και δύναται να ενεργοποιεί/ απενεργοποιεί το σύστημα (P4E Επιλογές 1 & 3), τότε ένα επαγωγικό κλειδί/ή Αριθμός Κάρτας που ορίζεται ως Χρήστης 11, δύναται να ενεργοποιεί/ απενεργοποιεί την Περιοχή Α επίσης.

Για να “Εκπαιδεύσετε” ένα Επαγωγικό κλειδί/Κάρτα πρέπει πρώτα να έχετε συνδέσει έναν συμβατό Επαγωγικό Καρταναγνώστη στον Ψηφιακό Βρόγχο (Bus) του πληκτρολογίου. Με τον καρταναγνώστη συνδεδεμένο και το σύστημα σε κατάσταση Προγραμματισμού Χρήσης, εισάγετε P21E ακολουθούμενο από το Επαγωγικό κλειδί/αριθμό Κάρτας που επιθυμείτε να καταγράψετε, π.χ. 11E για επαγωγικό κλειδί/Κάρτα με αριθμό11, το πληκτρολόγιο θα αρχίσει να ηχεί για να υποδηλώσει ότι η κατάσταση “Εκπαίδευσης” έχει εκκινήσει. Τώρα παρουσιάστε το Επαγωγικό κλειδί/Κάρτα στον Καρταναγνώστη. Μόλις ο αριθμός του επαγωγικού κλειδιού/Κάρτας παραληφθεί και αποθηκευθεί, το πληκτρολόγιο σταματά να ηχεί υποδηλώνοντας ότι η διαδικασία “Εκπαίδευσης” έχει τερματιστεί.

Όταν “Εκπαιδεύετε” ένα νέο επαγωγικό κλειδί/Κάρτα το σύστημα ελέγχει όλες τις πιθανές τοποθεσίες προτού αποθηκεύσει τον νέο Κωδικό ώστε να επαληθεύσει ότι ο κωδικός δεν είναι ήδη αποθηκευμένος. Εφόσον το επαγωγικό κλειδί ή η κάρτα υπάρχει ήδη αποθηκευμένη, το σύστημα δεν θα τερματίσει την κατάσταση “Εκπαίδευσης” αλλά αντιθέτως θα συνεχίσει να αναζητά για την παρουσία νέου επαγωγικού κλειδιού ή κάρτας. Αυτή η ενέργεια επιτρέπει την διαδικασία “Εκπαίδευσης” νέων Καρτών ενώ ταυτόχρονα επιτρέπει την λειτουργία των υπαρχόντων καρτών.

Με την ολοκλήρωση “Εκπαίδευσης” του νέου επαγωγικού κλειδιού ή της Κάρτας, και πριν την λειτουργία ΠΡΕΠΕΙ να επιλέξετε την κατάλληλη επιλογή στην Παράμετρο P2E (επιλογή 2, 3 ή 4 πρέπει να επιλεγεί ώστε να θέσει σε λειτουργία το επαγωγικό κλειδί ή την κάρτα).

8.5 Διαγραφή ενός Επαγωγικού κλειδιού /Κωδικό κάρτας - P22E 1-100E

Εάν επιθυμείτε να διαγράψετε ένα Επαγωγικό κλειδί ή Κάρτα, εισέλθετε πρώτα σε επίπεδο Προγραμματισμού Χρήσης, έπειτα πιάστε P22E ακολουθούμενο από τον αριθμό θέσης (χρήσης) που είναι αυτό αποθηκευμένο για να διαγράψετε π.χ. εισάγοντας P22E 11E θα διαγράψετε το επαγωγικό κλειδί ή την κάρτα που είναι αποθηκευμένο ως Χρήστης 11.

8.6 Εύρεση διεύθυνσης ενός Επαγωγικού κλειδιού / Κάρτας - P23E 0E

Εάν έχετε αποθηκεύσει ένα Επαγωγικό κλειδί ή μια Κάρτα στο σύστημα αλλά δεν γνωρίζετε σε ποια θέση (User #), πιάζοντας P22E ενώ βρισκόσαστε σε επίπεδο Προγραμματισμού Εγκαταστάτη, εκκινεί την λειτουργία Εύρεσης “Find” . Το πληκτρολόγιο θα αρχίσει να ηχεί υποδηλώνοντας την έναρξη της λειτουργίας “Εύρεσης”. Τώρα παρουσιάστε σε ένα Καρταναγνώστη το Επαγωγικό κλειδί ή την Κάρτα που επιθυμείτε να βρείτε. Εφόσον υπάρχουν αποθηκευμένα στην μνήμη το πληκτρολόγιο θα εμφανίσει τον αριθμό της θέσης που βρίσκονται αποθηκευμένα (θέσεις 1-100). Μόλις η θέση αποθήκευσης ανευρεθεί το πληκτρολόγιο θα σταματήσει να ηχεί.

9 Διάφορες ρυθμίσεις συστήματος και χρόνων

9.1 Κωδικός Εγκαταστάτη

ΚΩΔΙΚΟΣ ΕΓΚΑΤΑΣΤΑΤΗ - P25E 1E

Αυτός ο κωδικός χρησιμοποιείται για την εισαγωγή σε κατάσταση Προγραμματισμού Εγκατάσταση. Ο προκαθορισμένος εργοστασιακός κωδικός είναι **258369**. Αυτός ο κωδικός μπορεί να αλλάξει μόνο σε κατάσταση Προγραμματισμού Εγκαταστάτη. Για να εισάγετε τον νέο κωδικό Εγκαταστάτη πιάστε P25E1E. Ο υπάρχων κωδικός εμφανίζεται στην κάτω γραμμή της οθόνη του πληκτρολογίου. Για να αλλάξετε τον κωδικό απλώς εισάγετε τα ψηφία του νέου κωδικού. Ο κωδικός Εγκαταστάτη πρέπει να έχει μήκος 4-6 ψηφία.

9.2 Ψηφίο Κωδικού Απειλής

ΨΗΦΙΟ ΚΩΔΙΚΟΥ ΑΠΕΙΛΗΣ - P25E 2E 0-9E

(Η τιμή πρέπει να είναι 1 - 9, 0 = Απενεργοποίηση Ψηφίου)

Το ψηφίο Κωδικού Απειλής πρέπει να είναι ένας αριθμός με τιμή 1-9 (αριθμός με τιμή "0" υποδηλώνει ότι η λειτουργία απειλής είναι απενεργοποιημένη). Για να προκαλέσετε έναν Συναγερμό Απειλής το Ψηφίο Απειλής πρέπει να εισαχθεί πριν από έναν έγκυρο κωδικό Χρήσης (π.χ. εάν ο κωδικός Χρήσης είναι "147258" και το ψηφίο Κωδικού Απειλής έχει προγραμματιστεί να είναι το ψηφίο "4", τότε εισάγοντας τον κωδικό <4147258> <ENTER> θα προκαλέσετε συναγερμού Απειλής).

9.3 Καθυστέρηση αποστολής Τηλεφωνικής Αναφοράς

ΚΑΘΥΣΤΕΡΗΣΗ ΑΠΟΣΤΟΛΗΣ ΤΗΛΕΦΩΝΙΚΗΣ ΑΝΑΦΟΡΑΣ- P25E 3E 0-255E (Τιμή: 0-255 Δευτερόλεπτα)

Εάν αυτή η παράμετρος οριστεί με τιμή 0, τότε δεν τίθεται καθυστέρηση αποστολής τηλεφωνικής αναφοράς. Εάν η παράμετρος οριστεί με τιμή άλλη εκτός του 0 τότε η τιμή αυτή θα αντιστοιχεί σε χρόνο καθυστέρησης αποστολής της τηλεφωνικής αναφοράς ίσο με την τιμή αυτή.

9.4 Χρονοδιακόπτης επιτήρησης Ασύρματης Ζώνης

ΧΡΟΝΟΔΙΑΚΟΠΤΗΣ ΕΠΙΤΗΡΗΣΗΣ ΑΣΥΡΜΑΤΗΣ ΖΩΝΗΣ - P25E 4E 0-9999E(Τιμή: 0-9999 Λεπτά)

Εφόσον ένας Ασύρματος Ανιχνευτής έχει την δυνατότητα να αποστέλλει τακτικά σήματα επιτήρησης στο σύστημα και ο τύπος Ζώνης έχει προγραμματιστεί να είναι "Supervised Signal Active", τότε αυτός ο χρονοδιακόπτης θέτει την χρονική περίοδο που πρέπει να παρέρθει, δίχως ο δέκτης του συστήματος να λαμβάνει σήματα, πριν εκδηλώσει ένδειξη σφάλματος. Οι ανιχνευτές του συστήματος Sintony 60 (πρωτόκολλο εκπομπής Siway) αποστέλλουν σήμα επιτήρησης τυχαία κάθε 5-7 Λεπτά.



ΣΗΜΕΙΩΣΗ: Δεν συνιστάται η χρήση μικρών χρονικών περιόδων (ελάχιστο = 1 κύκλος σήματος ~ 8 λεπτά) γιατί αυτό μπορεί να οδηγήσει σε υψηλό ρυθμό ψευδών συναγερμών.

9.5 Χρονοδιακόπτης μεταξύ δύο ενεργοποιήσεων

ΧΡΟΝΟΔΙΑΚΟΠΤΗΣ ΜΕΤΑΞΥ ΔΥΟ ΕΝΕΡΓΟΠΟΙΗΣΕΩΝ - P25E 5E 0-255E (0-255 Δευτερόλεπτα)

Εάν μία ζώνη έχει οριστεί να λειτουργεί με δύο ενεργοποιήσεις, αυτό σημαίνει ότι η ζώνη πρέπει να προκαλέσει συναγερμό 2 φορές εντός του προγραμματισμένου χρόνου για να προκαλέσει πραγματικό συναγερμό. Εάν πολλαπλές ζώνες έχουν οριστεί να λειτουργούν με διπλή ενεργοποίηση τότε ο συναγερμός θα προκληθεί εάν δύο ζώνες προκαλέσουν ένα συναγερμό η καθεμία εντός του προγραμματισμένου χρόνου. Εάν μια ζώνη διπλής ενεργοποίησης ενεργοποιήσει συναγερμό και παραμείνει σε συναγερμό για χρόνο μεγαλύτερο από τον οριζόμενο (π.χ. λόγω βλάβης ή διακοπής καλωδίου) τότε το γεγονός συναγερμού θα εξακολουθήσει.

9.6 Καθυστέρηση αποστολής Τηλεφωνικής αναφοράς πτώσης Τάσεως δικτύου

ΚΑΘΥΣΤΕΡΗΣΗ ΑΠΟΣΤΟΛΗΣ ΤΗΛΕΦΩΝΙΚΗΣ ΑΝΑΦΟΡΑΣ ΠΤΩΣΗΣ ΤΑΣΗΣ ΔΙΚΤΥΟΥ - P25E 6E 0-9999E (0-9999 Δευτερόλεπτα)

Εφόσον εμφανιστεί ένα γεγονός σφάλματος τάσης δικτύου αυτός ο χρονοδιακόπτης καθυστερεί την αποστολή τηλεφωνικής αναφοράς σφάλματος τάσης δικτύου στον Κεντρικό Σταθμό λήψης σημάτων. Εάν η τάση δικτύου επανέρθει πριν ο οριζόμενος χρόνος εκπνεύσει τότε καμία αναφορά δεν αποστέλλεται. Επίσης εάν το γεγονός πτώσης δικτύου έχει συνδεθεί και με μια έξοδο του συστήματος τότε ο χρόνος καθυστέρησης θα πρέπει να εκπνεύσει πριν η έξοδος αυτή ενεργοποιηθεί..

9.7 Χρονοδιακόπτης καθυστέρησης ένδειξης σφάλματος Ασύρματου Δέκτη

ΧΡΟΝΟΔΙΑΚΟΠΤΗΣ ΚΑΘΥΣΤΕΡΗΣΗ ΕΝΔΕΙΞΗΣ ΣΦΑΛΜΑΤΟΣ ΑΣΥΡΜΑΤΟΥ ΔΕΚΤΗ - P25E 7E 0-9999E(0-9999 Δευτερόλεπτα)

Εάν χρησιμοποιούνται επιτηρούμενοι ασύρματοι ανιχνευτές, ο δέκτης αναζητά τακτικές εκπομπές αναφοράς. Για αυτό τον λόγο, το σύστημα μπορεί να επιτηρεί την δραστηριότητα του δέκτη ώστε να γνωρίζει εάν αυτός λειτουργεί κανονικά. Εάν το σύστημα δεν λάβει κανένα σήμα εντός του χρόνου (που ορίζεται σε αυτή την παράμετρο) τότε δημιουργεί γεγονός σφάλματος του δέκτη. Εάν η τιμή της παραμέτρου τεθεί με τιμή 0, τότε η επιτήρηση λειτουργίας του Ασύρματου Δέκτη απενεργοποιείται.

9.8 Αριθμός Κωδικού Περιοχής για λειτουργία Upload-Download

ΑΡΙΘΜΟΣ ΚΩΔΙΚΟΥ ΠΕΡΙΟΧΗΣ ΓΙΑ ΛΕΙΤΟΥΡΓΙΑ UPLOAD/DOWNLOAD - P25E 8E 0-9;B-FE(8 Χαρακτήρες)

Ο αριθμός Κωδικού Περιοχής για λειτουργία upload/download πρέπει να εισάγεται εάν το σύστημα έχει προγραμματιστεί για αυτόματη απάντηση, αφού παρέχει ασφαλή επίπεδο πρόσβασης με το σύστημα. Ο αριθμός μπορεί να διαθέτει μήκος έως 8 χαρακτήρων. Έγκυροι χαρακτήρες για αυτό τον αριθμό είναι τα ψηφία 0-9,B-F. Λεπτομέρειες για πώς να προγραμματίσετε τους χαρακτήρες B-F.

LCD KEYPAD BUTTON	LCD KEYPAD CID & 4+2 INDICATIONS	LCD KEYPADTELE PHONE INDICATIONS	CID & 4+2 SPECIAL CHARACTER S	TELEPHONE NUMBER SPECIAL FUNCTION
CONTROL & 0	-	DELETE #	DELETE #	DELETE #
CONTROL & 2	B	#	"B"	"#"
CONTROL & 3	C	*	"C"	"*"
CONTROL & 4	D	-	"D"	"Παύση 2.5 sec"
CONTROL & 5	E	w	"E"	"Αναμονή για 2 ^ο πλάγιο τόνο"
CONTROL & 6	F	=	"F"	"Παύση 5 sec"

Fig. 20 Πώς να εισάγετε κωδικούς αριθμούς

9.9 Προσωρινή απενεργοποίηση Εξόδου

ΠΡΟΣΩΡΙΝΗ ΑΠΕΝΕΡΓΟΠΟΙΗΣΗ ΕΞΟΔΟΥ - P25E 9E 1-8E(Επιλογή εξόδου # 1-8)

Αυτή η παράμετρος επιτρέπει σε έναν εγκαταστάτη να επιλέξει οποιαδήποτε έξοδο/ους να απενεργοποιηθεί/ουν προσωρινά κατά την διάρκεια ενός συναγερμού ή ενός κύκλου ενεργοποίησης (όπλισης), π.χ. επιλέγοντας Εξόδους 1-8 σε αυτή την παράμετρο μετά την έξοδο σας από την κατάσταση Προγραμματισμού οι Έξοδοι 1-4 δεν θα ενεργοποιούνται κατά την διάρκεια συναγερμών. Τώρα ο Εγκαταστάτης είναι ελεύθερος να ενεργοποιήσει το σύστημα και να ελέγξει όλα τα σήματα τηλεφωνικής αναφοράς χωρίς να ενοχλείται από εσωτερικές ή εξωτερικές σειρήνες. Όταν το σύστημα επανέρθει ή αφοπλιστεί όλες οι Έξοδοι επαναφέρονται ξανά σε κανονική λειτουργία.

10 Διάφορες επιλογές εγκαταστάτη και συστήματος

10.1 Διάφορες επιλογές συστήματος

ΔΙΑΦΟΡΕΣ ΕΠΙΛΟΓΕΣ ΣΥΣΤΗΜΑΤΟΣ - P25E 10E1-8E

Επιλογή	Περιγραφή
1	Διακόπτης αυτοπροστασίας συστήματος είναι με 2k2 EOL – Η είσοδος διακόπτη αυτοπροστασίας (Tmp) του συστήματος απαιτεί είτε απλό βραχυκύκλωμα είτε τερματισμό μέσω τερματικής αντίστασης 2k2. Εάν η επιλογή 1 είναι ενεργοποιημένη τότε το σύστημα αναζητά τερματική αντίσταση (EOL) 2k2 ανάμεσα στους ακροδέκτες Tmp & 0V ώστε να αναγνωρίσει ότι ο διακόπτης είναι ασφαλισμένος. Εάν η επιλογή 1 είναι απενεργοποιημένη τότε ένα απλό βραχυκύκλωμα απαιτείται ώστε ο διακόπτης να δείχνει ένδειξη ασφάλισης.
2	Απευθείας Πρόσβαση σε επίπεδο Προγραμματισμού Εγκαταστάτη – Εάν η επιλογή αυτή είναι ενεργοποιημένη, η χρήση του κωδικού Εγκαταστάτη επιτρέπει την απευθείας είσοδο στο Επίπεδο Προγραμματισμού Εγκαταστάτη. Εάν η επιλογή είναι απενεργοποιημένη, ο Εγκαταστάτης έχει πρόσβαση στο επίπεδο Προγραμματισμού Εγκαταστάτη μόνο μέσω του επιπέδου Προγραμματισμού Χρήσης. Αυτή η επιλογή επιτρέπει στον ιδιοκτήτη του συστήματος να ελέγχει την πρόσβαση στα επίπεδα προγραμματισμού. Ο Χρήστης πρέπει να έχει ενεργοποιημένη την επιλογή 3 στην παράμετρο P5E ώστε να ελέγχει την πρόσβαση του εγκαταστάτη.
3	Απενεργοποίηση Δοκιμής Τάσης Δικτύου – Εάν επιθυμείτε το σύστημα να λειτουργεί μόνο με συνεχόμενη (DC) τάση ή η τάση δικτύου σφάλει συχνά, τότε αυτή η επιλογή απενεργοποιεί την επιτήρηση της Τάσης Δικτύου και αποτρέπει την εμφάνιση μηνυμάτων σφάλματος (όπως εάν το σύστημα χρησιμοποιείται σε σκάφη ή τροχόσπιτα κλπ.).
4	Χαμηλή Ένταση λειτουργίας Ακρόασης σε Έξοδο #1 – Εάν η λειτουργία Ακρόασης στην Έξοδο #1 είναι ενεργοποιημένη (P175E8E), το επίπεδο έντασης στο μεγάφωνο μπορεί να ελέγχεται από αυτή την επιλογή. Εάν η επιλογή είναι απενεργοποιημένη το επίπεδο έντασης κατά την διάρκεια της Ακρόασης μέσω της Εξόδου #1 είναι Υψηλής Ισχύος, Ενεργοποιώντας αυτή την επιλογή το επίπεδο έντασης κατά την διάρκεια Ακρόασης μέσω της Εξόδου#1 είναι Χαμηλής Ισχύος. Για την λειτουργία Ακρόασης μέσω της Εξόδου#1 το μεγάφωνο που πρέπει να συνδεθεί στην Έξοδο #1 πρέπει να είναι αντίστασης 8Ω και η Έξοδος πρέπει να είναι διαμορφωμένη (P35E1E Επιλογή 1 ενεργοποιημένη (on)). Παράλειψη αυτής της επιλογής θα φέρει σαν αποτέλεσμα την καταστροφή του μεγαφώνου και της Εξόδου.
5	Κλείδωμα Ασύρματου Δέκτη μετά από σφάλμα – Εάν ο χρόνος καθυστέρησης ένδειξης βλάβης Ασύρματου Δέκτη (P25E7E) έχει οριστεί με τιμή άλλη του 0 και το σύστημα δεν αντιλαμβάνεται δραστηριότητα από τον Ασύρματο Δέκτη για τον προκαθορισμένο χρόνο, τότε εμφανίζεται μήνυμα σφάλματος βλάβης Ασύρματου Δέκτη. Αν αυτή η επιλογή ενεργοποιηθεί, τότε το σύστημα δεν μπορεί να ενεργοποιηθεί έως ότου το πρόβλημα επιλυθεί.
6	Αποστολή Πληροφορίας Εξόδων στο Ψηφιακό Βρόγχο Πληκτρολογίου (Keypad Bus) – Υπάρχει η δυνατότητα σύνδεσης μιας κάρτας επέκτασης 4 x Εξόδων relay στον Ψηφιακό Βρόγχο “Bus” του πληκτρολογίου, εφόσον απαιτείται. Για την ενεργοποίηση λειτουργίας της κάρτας επέκτασης πρέπει να ενεργοποιηθεί αυτή η επιλογή (επιλογή 6) ώστε το σύστημα να αποστέλλει πληροφορίες του συστήματος μέσω του Ψηφιακού Βρόγχου Πληκτρολογίου.
7	Άρνηση Ενεργοποίησης σε Χαμηλή Μπαταρία – Εάν η μπαταρία του συστήματος είναι χαμηλή, φυσιολογικά μπορείτε να ενεργοποιήσετε το σύστημα επιτρέποντας στην μπαταρία να φορτιστεί εντός εύλογου χρονικού διαστήματος. Εάν αυτή η επιλογή είναι ενεργοποιημένη, το σύστημα δεν επιτρέπει την ενεργοποίηση έως ότου η μπαταρία φορτιστεί πλήρως ή αντικατασταθεί με νέα.
8	Αποκλεισμός Εγκαταστάτη – Φυσιολογικά εάν το σύστημα τροφοδοτηθεί και εκκινήσει με τον διακόπτη αυτοπροστασίας “Tamper” ανοιχτό και βρίσκεται σε κατάσταση απενεργοποίησης (αποπλισμένο), τότε δύναται να εισέλθει σε κατάσταση Προγραμματισμού Εγκαταστάτη εφόσον πιεστεί το πλήκτρο <PROGRAM> ακολουθούμενο από το πλήκτρο <ENTER>. Εάν αυτή η επιλογή ενεργοποιηθεί, το σύστημα δεν επιτρέπει την απευθείας πρόσβαση σε κατάσταση Προγραμματισμού Εγκαταστάτη κατά την διάρκεια εκκίνησης και η μόνη έγκυρη μέθοδος πρόσβασης είναι μέσω του Κωδικού Εγκαταστάτη.

10.2 Διάφορες Επιλογές Εγκαταστάτη

ΕΠΙΛΟΓΕΣ ΕΓΚΑΤΑΣΤΑΤΗ - P25E 11E 1-8E

Επιλογή	Περιγραφή
1	Είσοδος σε Επίπεδο Προγραμματισμού Εγκαταστάτη ακυρώνει επιβεβαιωμένους Συναγερμούς – Εάν αυτή η επιλογή είναι ενεργοποιημένη και εμφανιστεί ένας επιβεβαιωμένος συναγερμός, το σύστημα δεν δύναται να ενεργοποιηθεί (οπλιστεί) ξανά έως ότου ο Εγκαταστάτης ακυρώσει το γεγονός. Ο Εγκαταστάτης πρέπει να εισέλθει στο επίπεδο Προγραμματισμού Εγκαταστάτη μέσω του επιπέδου Προγραμματισμού Χρήσης. Οι Ζώνες που δημιούργησαν το γεγονός συναγερμού παραμένουν σε ανενεργή κατάσταση (ακόμα και όταν απενεργοποιηθεί το σύστημα) έως ακυρωθούν από τον Εγκαταστάτη για να υποδηλώσουν ότι η λειτουργία ήταν ενεργή.
2	Είσοδος σε Επίπεδο Προγραμματισμού Εγκαταστάτη ακυρώνει Συναγερμούς Tamper – Εάν αυτή η επιλογή είναι ενεργοποιημένη και εμφανιστεί ένας συναγερμός από διακοπή αυτοπροστασίας "Tamper" (Συστήματος ή Ζωνών), το σύστημα δεν δύναται να ενεργοποιηθεί (οπλιστεί) ξανά έως ο Εγκαταστάτης ακυρώσει το γεγονός. Ο Εγκαταστάτης πρέπει να εισέλθει στο επίπεδο Προγραμματισμού Εγκαταστάτη μέσω του επιπέδου Προγραμματισμού Χρήσης. Το/α γεγονός/τα που δημιούργησαν το συναγερμό/ούς παραμένει/ουν σε ανενεργή κατάσταση (ακόμα και όταν απενεργοποιηθεί το σύστημα) έως ακυρωθούν από τον Εγκαταστάτη για να υποδηλώσουν ότι η λειτουργία ήταν ενεργή.
3	Είσοδος σε Επίπεδο Προγραμματισμού Εγκαταστάτη ακυρώνει Συναγερμούς Tamper – Εάν αυτή η επιλογή είναι ενεργοποιημένη και εμφανιστεί ένας συναγερμός από διακοπή αυτοπροστασίας "Tamper" (Συστήματος ή Ζωνών), το σύστημα δεν δύναται να ενεργοποιηθεί (οπλιστεί) ξανά έως ο Εγκαταστάτης ακυρώσει το γεγονός. Ο Εγκαταστάτης πρέπει να εισέλθει στο επίπεδο Προγραμματισμού Εγκαταστάτη μέσω του επιπέδου Προγραμματισμού Χρήσης. Το/α γεγονός/τα που δημιούργησαν το συναγερμό/ούς παραμένει/ουν σε ανενεργή κατάσταση (ακόμα και όταν απενεργοποιηθεί το σύστημα) έως ακυρωθούν από τον Εγκαταστάτη για να υποδηλώσουν ότι η λειτουργία ήταν ενεργή.
4	Είσοδος σε Επίπεδο Προγραμματισμού Εγκαταστάτη ακυρώνει Συναγερμούς Tamper – Εάν αυτή η επιλογή είναι ενεργοποιημένη και εμφανιστεί ένας συναγερμός από διακοπή αυτοπροστασίας "Tamper" (Συστήματος ή Ζωνών), το σύστημα δεν δύναται να ενεργοποιηθεί (οπλιστεί) ξανά έως ο Εγκαταστάτης ακυρώσει το γεγονός. Ο Εγκαταστάτης πρέπει να εισέλθει στο επίπεδο Προγραμματισμού Εγκαταστάτη μέσω του επιπέδου Προγραμματισμού Χρήσης. Το/α γεγονός/τα που δημιούργησαν το συναγερμό/ούς παραμένει/ουν σε ανενεργή κατάσταση (ακόμα και όταν απενεργοποιηθεί το σύστημα) έως ακυρωθούν από τον Εγκαταστάτη για να υποδηλώσουν ότι η λειτουργία ήταν ενεργή.
5	Μελλοντική Χρήση
6	Μελλοντική Χρήση
7	Μελλοντική Χρήση
8	Οι Κωδικοί Χρήσης πρέπει να έχουν μήκος 4-6 Ψηφία – Εάν αυτή η επιλογή είναι ενεργοποιημένη, όλοι οι κωδικοί Χρήσης πρέπει να έχουν μήκος μεταξύ 4-6 ψηφίων. Εάν αυτή η επιλογή είναι απενεργοποιημένη, τότε οι κωδικοί Χρήσης μπορεί να έχουν μήκος 1-6 ψηφία.

10.3 Διάφορες Επιλογές Χρήστη

ΕΠΙΛΟΓΕΣ ΕΓΚΑΤΑΣΤΑΤΗ - P25E 13E 1-5E

Επιλογή	Περιγραφή
1	Απαίτηση Κωδικού για ανάγνωση Μνήμης – Εάν αυτή η επιλογή είναι ενεργοποιημένη, η πρόσβαση για την ανάγνωση γεγονότων στην μνήμη επιτρέπεται μόνο με την χρήση Εξουσιοδοτημένου Κωδικού. Ο χρήστης πρέπει να έχει οριστεί από τον προγραμματισμό ώστε να έχει πρόσβαση στο επίπεδο ανάγνωσης γεγονότων από την μνήμη και πιέζοντας τα πλήκτρα <MEMORY> <CODE #> <ENTER> εισέρχεται στο επίπεδο αυτό.
2	Ακύρωση λειτουργίας Ζώνης ως "Handover" σε Περιμετρική Ενεργοποίηση – Εάν αυτή η επιλογή είναι ενεργοποιημένη, κάθε Ζώνη που έχει οριστεί ως "handover" θα λειτουργεί ως φυσιολογική Ζώνη καθυστέρησης κατά την διάρκεια Περιμετρικής ενεργοποίησης (η λειτουργία handover θα αγνοείται). Η Ζώνη θα διαθέτει την λειτουργία handover μόνο σε Πλήρη ενεργοποίηση του συστήματος.
3	Ακύρωση ελέγχου Εξόδων από πληκτρολόγιο όταν ενεργοποιείται το σύστημα. Αυτή η επιλογή ακυρώνει την λειτουργία μιας Εξόδου για έλεγχο Πρόσβασης όταν μια Περιοχή έχει ενεργοποιηθεί.
4	Ακύρωση Κωδικών Χρήσης κατά την διάρκεια Χρόνου Εισόδου. Αυτή η επιλογή ακυρώνει όλους τους κωδικούς Χρήσης κατά την διάρκεια χρόνου Εισόδου. Αυτή υποχρεώνει τον Χρήστη στην απενεργοποίηση του συστήματος πριν εισέλθει στον χώρο εσοπτείας.
5	Ακύρωση ενδείξεων πληκτρολογίου κατά την ενεργοποίηση – Εάν αυτή η επιλογή ενεργοποιηθεί και όλες οι περιοχές που έχουν εκχωρηθεί σε πληκτρολόγια έχουν ενεργοποιηθεί (οπλιστεί), τότε οι οθόνες των πληκτρολογίων δεν παρέχουν καμία ένδειξη. Εάν ένα πληκτρολόγιο έχει εκχωρηθεί σε δύο περιοχές τότε και οι δύο αυτές περιοχές πρέπει να ενεργοποιηθούν προτού το πληκτρολόγιο εξαφανίσει τις ενδείξεις της οθόνης του κατά την όπλιση.
6	Μελλοντική Χρήση
7	Μελλοντική Χρήση
8	Μελλοντική Χρήση

10.4 Απόκρυψη κωδικών χρήσης – Επιλογών Χρήστη

ΕΠΙΛΟΓΕΣ ΧΡΗΣΤΗ - P25E 12E

(ΣΗΜΕΙΩΣΗ: Η είσοδος στην Επιλογή αυτή είναι δυνατή μόνο από το Επίπεδο Χρήσης)

Απόκρυψη Κωδικών Χρήσης, Επιλογή 1 – Η επιλογή αυτή δίνει την δυνατότητα απόκρυψης των κωδικών Χρήσης από τον Εγκαταστάτη. Εάν αυτή η επιλογή ενεργοποιηθεί, τότε οι κωδικοί Χρήσης μπορούν να αναγνωρίζονται μόνο σε επίπεδο Προγραμματισμού Χρήσης. Οι χρήστες πρέπει να έχουν τιμή 2 στην παράμετρο P5E πριν τους επιτραπεί η απόκρυψη των Κωδικών.

11 Ρυθμίσεις Ώρας και Ημερομηνίας

Το σύστημα διαθέτει εσωτερικό ρολόι που μπορεί να χρησιμοποιείται για αυτόματη ενεργοποίηση/απενεργοποίηση ή για ενεργοποίηση/ απενεργοποίηση Εξόδων. Επίσης χρησιμοποιείται για την καταχώρηση και αναγνώριση των γεγονότων μέσω της οθόνης LCD του πληκτρολογίου. Συνεπώς το σύστημα Sintony 60 είναι εφοδιασμένο με ΡΠΧ (Ρολόι Πραγματικού Χρόνου) το οποίο τροφοδοτείται από ανεξάρτητη μπαταρία τοποθετημένη στην κύρια Πλακέτα. Βεβαιωθείτε ότι έχετε ρυθμίσει σωστά την ώρα κατά την διάρκεια της εγκατάστασης έτσι ώστε όλες οι λειτουργίες που χρησιμοποιούν ώρα να λειτουργούν σωστά.

11.1 Πώς να ρυθμίσετε ώρα και ημερομηνία

ΧΡΟΝΟΣ ΩΡΑ/ΛΕΠΤΑ

P26E 1E (Τιμή 0-2359)

ΗΜΕΡΑ ΕΒΔΟΜΑΔΑΣ 1-7

P26E 2E (Τιμή 1-7) [όπου 1 = Κυριακή, 2 = Δευτέρα, 3 = Τρίτη, κλπ.]

ΗΜΕΡΟΜΗΝΙΑ ΗΜΕΡΑ/ΜΗΝΑΣ/ΕΤΟΣ

P26E 3E (Τιμή DDMMYY) (για παράδειγμα 020906 = 2 Σεπτεμβρίου 2006)

Το Ρολόι Πραγματικού Χρόνου ελέγχει τις Χρονικές Ζώνες, τον χρόνο αποστολής των αυτόματων κλήσεων αναφοράς και χρησιμοποιείται για την δημιουργία αποτυπώματος Ημερομηνίας και Ώρας στα γεγονότα της μνήμης. Το Ρολόι είναι προγραμματισμένο σε 24ωρη μορφή (π.χ. 00:00-23:59).

11.2 Θερινή Ώρα (χειμερινή/ θερινή ώρα), Ρυθμίσεις Θερινής ώρας

Εάν η Θερινή ώρα αλλάζει από χειμερινή σε Θερινή τότε εδώ ορίζετε τα χρονικά περιθώρια έτσι ώστε το ενσωματωμένο ρολόι να προσαρμόζεται αυτόματα σε αυτή την αλλαγή.

ΕΝΕΡΓΟΠΟΙΗΣΗ ΘΕΡΙΝΗΣ ΩΡΑΣ

Αυτή η Παράμετρος ενεργοποιεί την αυτόματη αλλαγή της Θερινής ώρας.

P26E 4E 1E



ΣΗΜΕΙΩΣΗ: Εάν κατά την διάρκεια της εγκατάστασης του συστήματος βρισκόσαστε ήδη σε περίοδο Θερινής Ώρας τότε πρέπει να ενεργοποιήσετε την επιλογή 1 στην παράμετρο P26E4E ώστε το σύστημα να γνωρίζει ότι η Θερινή ώρα είναι ήδη ενεργή. Αποτυχία ορισμού της λειτουργίας δεν θα επιτρέψει στο ρολόι να ρυθμίσει την σωστή ώρα κατά την διάρκεια λήξης της Θερινής Ώρας.

ΚΥΡΙΑΚΗ ΕΝΑΡΞΗΣ ΘΕΡΙΝΗΣ ΩΡΑΣ

Εδώ ορίζετε σε ποια Κυριακή του μήνα ενεργοποιείται η Θερινή Ώρα.

Προκαθορισμένη εργοστασιακά είναι η 1^η Κυριακή του Μήνα.

P27E 1E (Τιμή 0-5, 0= Απενεργοποίηση Θερινής Ώρας)

ΚΥΡΙΑΚΗ ΛΗΞΗΣ ΘΕΡΙΝΗΣ ΩΡΑΣ

Εδώ ορίζετε σε ποια Κυριακή του μήνα τερματίζεται η Θερινή Ώρα.

Προκαθορισμένη εργοστασιακά είναι η 3^η Κυριακή του μήνα.

P27E 2E (Τιμή 0-5, 0= Απενεργοποίηση Θερινής Ώρας)

ΜΗΝΑΣ ΕΝΑΡΞΗΣ ΘΕΡΙΝΗΣ ΩΡΑΣ

Εδώ ορίζετε σε ποιο μήνα του έτους ενεργοποιείται η Θερινή Ώρα.

Προκαθορισμένος εργοστασιακά είναι ο 10^{ος} μήνας του έτους.

P28E 1E (Τιμή 1-12)

ΜΗΝΑΣ ΛΗΞΗΣ ΘΕΡΙΝΗΣ ΩΡΑΣ

Εδώ ορίζετε σε ποιο μήνα του έτους απενεργοποιείται η Θερινή Ώρα.

Προκαθορισμένος εργοστασιακά είναι ο 3^{ος} μήνας του έτους.

P28E 2E (Τιμή 1-12)

ΧΡΟΝΟΣ ΕΝΑΡΞΗΣ ΘΕΡΙΝΗΣ ΩΡΑΣ

Εδώ ορίζετε τον ακριβή χρόνο έναρξης της Θερινής Ώρας. Προκαθορισμένη εργοστασιακά τιμή είναι 2, που σημαίνει 02:00 τα ξημερώματα.

P29E 1E (Τιμή 0-23)

ΧΡΟΝΟΣ ΛΗΞΗΣ ΘΕΡΙΝΗΣ ΩΡΑΣ

Εδώ ορίζετε τον ακριβή χρόνο λήξης της Θερινής Ώρας. Προκαθορισμένη εργοστασιακά τιμή είναι 2, που σημαίνει 02:00 τα ξημερώματα.

P29E 2E (Value 0-23)

12 Έξοδοι

12.1 Επιλογές Εξόδου



ΣΗΜΕΙΩΣΗ: Σε όλες τις επιλογές προγραμματισμού αναφερόμαστε στις Εξόδους 1-8. Μόνο οι Έξοδοι 1-4 διατίθενται ως στάνταρντ με το σύστημα, και οι Έξοδοι 5-8 ως προαιρετικός εξοπλισμός επέκτασης 12V/1A IRO6-04, που διασυνδέεται στον Ψηφιακό Βρόγχο του πληκτρολογίου (αυτή η κάρτα επέκτασης παρέχει 4 επαφές relay τύπου change-over).

ΕΠΙΛΟΓΕΣ ΕΞΟΔΟΥ “Α” – P34E 1-8E 1-8E

Επιλογή	Περιγραφή
1	Αναστροφή Εξόδου – Αυτή η επιλογή χρησιμοποιείται για την αναστροφή της κανονικής λειτουργίας της Εξόδου. Το σύστημα χρησιμοποιεί διακόπτες τύπου transistor ανοιχτού συλλέκτη και η προκαθορισμένη θέση όλων των εξόδων είναι off (ανοιχτή). Σε κατάσταση συναγερμού ο διακόπτης transistor ενεργοποιείται και η Έξοδος λαμβάνει χαμηλή τιμή (0V). Για την αναστροφή αυτής της λειτουργίας απλώς αναστρέψτε την επιλογή.
2	Διακοπτόμενη Έξοδος – Εφόσον ενεργοποιηθεί αυτή η επιλογή υποχρεώνει την Έξοδο να λειτουργεί διακοπτόμενα με ρυθμό που ορίζεται από παλμικό χρονοδιακόπτη (P39E). Μια χρήση αυτής της λειτουργίας είναι η οδήγηση φάρου κατά την διάρκεια συναγερμού. ΠΟΤΕ ΜΗΝ ενεργοποιείτε αυτή την επιλογή εάν η συγκεκριμένη Έξοδος ελέγχεται χειροκίνητα από έναν Χρήστη ή μέσω του κομβίου “Control”.
3	Μονός Παλμός στην Έξοδο – Αυτή η επιλογή παρέχει ένα μοναδικό παλμό στην Έξοδο κατά την διάρκεια συναγερμού (ο χρόνος διάρκειας του παλμού είναι τιμή που προγραμματίζεται στην επιλογή “Παλμικός Χρονοδιακόπτης Εξόδου” P39E).
4	Αποκλεισμός Εξόδου – Αυτή η επιλογή χρησιμοποιείται ώστε να περιοριστεί η Έξοδος σε μια λειτουργία ανά περίοδο ενεργοποίησης.
5	Τηλεχειριζόμενη Έξοδος μέσω DTMF – Εφόσον προγραμματιστεί κατάλληλα το σύστημα τότε ένας Χρήστης μπορεί να καλεί και να πραγματοποιεί τηλεφωνικά και μέσω κωδικού “DTMF” (P175E12E) έλεγχο των Εξόδων. Εδώ επιλέγετε ποιες Έξοδοι είναι διαθέσιμες για έλεγχο από τον απομακρυσμένο Χρήστη.
6	Χρήστης Πληκτρολογίου μπορεί να ενεργοποιεί Έξοδο – Εφόσον ένας κωδικός DTMF ελέγχου εξόδου έχει οριστεί στο σύστημα (P175E12E), ο ίδιος κωδικός εάν εισαχθεί σε πληκτρολόγιο επιτρέπει τοπικό έλεγχο των εξόδων που έχουν επιλεγεί σε αυτή εδώ την παράμετρο.
7	Το πλήκτρο <Control> μπορεί να ενεργοποιεί Έξοδο – Το πλήκτρο <Control> στο πληκτρολόγιο μπορεί επίσης να χρησιμοποιείται για την ενεργοποίηση/ απενεργοποίηση Εξόδων. Για να συμβεί αυτό η επιλογή πρέπει να ενεργοποιηθεί για την/τις συγκεκριμένη/ες έξοδο/ους. Για να ενεργοποιήσετε μια έξοδο τοπικά μέσω πληκτρολογίου απλώς πιέστε το πλήκτρο <Control> για 2 δευτερόλεπτα και η λέξη “OUTPUTS” εμφανίζεται στην οθόνη LCD του πληκτρολογίου υποδηλώνοντας ότι η κατάσταση “Control” είναι ενεργή. Εάν οποιαδήποτε από τις ελεγχόμενες Εξόδους είναι ήδη ενεργοποιημένη τότε αυτή εμφανίζεται στην οθόνη. Ο Χρήστης τώρα πιέζοντας ένα πλήκτρο το οποίο σχετίζεται με την/τις έξοδο/ους που θέλει να ελέγξει π.χ. πιέζοντας το πλήκτρο “1” ενεργοποιεί/ απενεργοποιεί την Έξοδο 1, το πλήκτρο “2” την Έξοδο 2 κλπ. Εφόσον ολοκληρώσει ο Χρήστης πιέζοντας το πλήκτρο <ENTER> ακυρώνει την κατάσταση “Control” και επιστρέφει σε κανονική λειτουργία.
8	Κατάσταση Παλμικού Συναγερμού βάση Ηχητικής λειτουργίας Ζώνης – Ζώνες με ηχητική λειτουργία (Chime) που έχουν προγραμματιστεί σε αυτή την Έξοδο, ενεργοποιούν την Έξοδο για όλη την διάρκεια της Ηχητικής λειτουργίας (P41E). Εάν αυτή επιλογή είναι ενεργοποιημένη η Έξοδος θα λειτουργεί παλμικά με ρυθμό παλμού που έχει οριστεί στην παράμετρο (P39E) και για χρόνο που έχει οριστεί στην παράμετρο (P41E).

ΕΠΙΛΟΓΕΣ ΕΞΟΔΟΥ “B” – P35E 1-8E 1-8E

Επιλογή	Περιγραφή
1	Σφάλμα Τάσης Δικτύου ενεργοποιεί Έξοδο – Αυτή η επιλογή χρησιμοποιείται για την εκχώρηση ενός γεγονότος πτώσεως Τάσης Δικτύου σε μια Έξοδο.
2	Σφάλμα Ασφάλειας ενεργοποιεί Έξοδο – Αυτή η επιλογή χρησιμοποιείται για την εκχώρηση ενός γεγονότος καταστροφής Ασφάλειας σε μια Έξοδο. Οι ασφάλειες πάνω στην πλακέτα ενεργοποιούνται θερμικά. Εάν υπερβολικό ρεύμα περάσει από μια Ασφάλεια αυτή αποσυνδέει την τάση έως ότου επιλυθεί το πρόβλημα. Υπάρχουν 2 Θερμικές Ασφάλειες που προστατεύουν ποικίλες εξόδους τάσης 12v DC outputs.
3	Χαμηλή Μπαταρία ενεργοποιεί Έξοδο – Αυτή η επιλογή χρησιμοποιείται για την εκχώρηση ενός γεγονότος Χαμηλής Μπαταρίας σε μια Έξοδο.
4	Σφάλμα Τηλεφωνικής Γραμμής ενεργοποιεί με την Έξοδο – Αυτή η επιλογή χρησιμοποιείται για την εκχώρηση ενός γεγονότος Σφάλματος Τηλεφωνικής σύνδεσης σε μια Έξοδο.
5	Σφάλμα Επιτήρησης Ασύρματου στοιχείου ενεργοποιεί Έξοδο – Αυτή η επιλογή χρησιμοποιείται για την εκχώρηση ενός γεγονότος Σφάλματος Επιτήρησης Ασύρματου Στοιχείου σε μια Έξοδο.
6	Σφάλμα “Sensor-Watch” ενεργοποιεί Έξοδο - Αυτή η επιλογή χρησιμοποιείται για την εκχώρηση ενός γεγονότος συναγερμού τύπου “Sensor-Watch” σε μια Έξοδο. Συναγερμός τύπου “Sensor-Watch” εμφανίζεται όταν ένας Ανιχνευτής δεν αποστείλει καμία λειτουργική ένδειξη εντός προκαθορισμένου χρονικού διαστήματος.
7	Παραβίαση διακόπτη Tamper ενεργοποιεί Έξοδο – Αυτή η επιλογή χρησιμοποιείται για την εκχώρηση ενός γεγονότος Παραβίασης διακόπτη αυτοπροστασίας “Tamper” του κυρίως συστήματος σε μία Έξοδο.
8	Σφάλμα Ασύρματου Δέκτη ενεργοποιεί Έξοδο – Αυτή η επιλογή χρησιμοποιείται για την εκχώρηση ενός γεγονότος εκπνοής του χρόνου επιτήρησης λειτουργίας του Ασύρματου Δέκτη (δείτε P25E7E), σε μια Έξοδο.

ΕΠΙΛΟΓΕΣ ΕΞΟΔΟΥ “C” – P36E 1-8E 1-3E

Επιλογή	Περιγραφή
1	Δοκιμή λειτουργίας Ανιχνευτή “Walk-test” ενεργοποιεί Έξοδο – Εφόσον το σύστημα βρίσκεται σε κατάσταση “Walk-test” αυτή η επιλογή προκαλεί την παλμική λειτουργία της Εξόδου κάθε φορά που ενεργοποιείται η Ζώνη. Η διάρκεια του παλμού είναι διασυνδεδεμένη με την χρονική διάρκεια παλμού της Εξόδου (P39E).
2	Παλλόμενη Έξοδος κάθε 5 δευτερόλεπτα κατά την απενεργοποίηση – Αυτή η επιλογή προκαλεί την παλμική λειτουργία της Εξόδου κάθε 5 δευτερόλεπτα κατά την απενεργοποίηση του συστήματος. Η διάρκεια του παλμού είναι διασυνδεδεμένη με την χρονική διάρκεια παλμού της Εξόδου (P39E).
3	Παλλόμενη Έξοδος κατά την επιβεβαίωση αναφοράς ενεργοποίησης – Αυτή η επιλογή προκαλεί την παλμική λειτουργία της Εξόδου για 2 δευτερόλεπτα όταν το σύστημα ενεργοποιηθεί και παραλάβει αποδεικτικό παράδοσης αναφοράς από τον Κεντρικό Σταθμό Λήψης. Η διάρκεια του παλμού είναι διασυνδεδεμένη με την χρονική διάρκεια παλμού της Εξόδου (P39E), που προκαθορισμένα είναι στα 2 δευτερόλεπτα.
4	Παλλόμενη Έξοδος κατά την επιβεβαίωση αναφοράς συναγερμού Ζώνης – Αυτή η επιλογή προκαλεί την παλμική λειτουργία της Εξόδου για 2 δευτερόλεπτα όταν το σύστημα είναι ενεργοποιημένο και παραλάβει αποδεικτικό αναφοράς από τον Κεντρικό Σταθμό Λήψης. Η διάρκεια του παλμού είναι διασυνδεδεμένη με την χρονική διάρκεια παλμού της Εξόδου (P39E).

ΕΠΙΛΟΓΕΣ ΕΞΟΔΟΥ “D” – P37E 1-8E 1-8E

Επιλογή	Περιγραφή
1	Οδήγηση Σειρήνας σε Έξοδο- Αυτή η επιλογή χρησιμοποιείται για την εκχώρηση διαμορφωμένου τόνου σειρήνας σε μια Έξοδο. Η επιλογή αυτή εφαρμόζεται μόνο στις Εξόδους 1 και 2. Για να λειτουργεί σωστά ο διαμορφωμένος τόνος σειρήνας ένα μεγάφωνο 8Ω πρέπει να συνδεθεί στην Έξοδο αυτή. Οι Έξοδοι 1 και 2 διαθέτουν διαφορετικούς ήχους έτσι ώστε να γίνεται κατανοητός ο διαχωρισμός λειτουργίας από τον Χρήστη.
2	Χρόνος Ακύρωσης της Εξόδου σε Λεπτά – Ο χρόνος ακύρωσης της Εξόδου (P40E) είναι φυσιολογικά σε δευτερόλεπτα. Αυτό σημαίνει ότι ο χρόνος της Εξόδου μπορεί να τεθεί από 1-9999 δευτερόλεπτα (περίπου 2.8 ώρες). Εάν απαιτείται μεγαλύτερη χρονική περίοδος, ενεργοποιώντας αυτήν εδώ την επιλογή, ο χρόνος Ακύρωσης θα προσμετρείται σε λεπτά (π.χ. 1-9999 λεπτά επιτρέπουν έως 166,65 ώρες).
3	“Αποσιώπηση” Εξόδου για 10 δευτερόλεπτα στην πίεση ενός πλήκτρου – όταν το σύστημα είναι “ενεργοποιημένο” και βρεθεί σε κατάσταση συναγερμού, είναι μερικές φορές δύσκολο να απενεργοποιηθεί λόγω αδυναμίας ακοής των τόνων του πληκτρολογίου κατά την εισαγωγή του κωδικού. Εάν ενεργοποιηθεί αυτή εδώ η επιλογή, οι επιλεγμένες Έξοδοι αποσιωπούνται (απενεργοποιούνται) για 10 δευτερόλεπτα όταν πιεστεί το πρώτο πλήκτρο σε οποιοδήποτε πληκτρολόγιο. Αυτό επιτρέπει εύκολη απενεργοποίηση συναγερμού από έναν έγκυρο χρήστη. Εάν ο συναγερμός δεν απενεργοποιηθεί εντός του χρονικού διαστήματος των 10 δευτερολέπτων τότε η Έξοδος ενεργοποιείται ξανά. Αυτή η επιλογή λειτουργεί μια μόνο φορά κατά την διάρκεια ενός κύκλου ενεργοποίησης και το σύστημα πρέπει να απενεργοποιηθεί πρώτα πριν λειτουργήσει ξανά.
4	Μελλοντική Χρήση
5	Μελλοντική Χρήση
6	Μελλοντική Χρήση
7	Μελλοντική Χρήση
8	Επιτήρηση Εξόδου – Αυτή η επιλογή χρησιμοποιείται για επιτήρηση της κατάστασης μιας Εξόδου (π.χ. το καλώδιο της σειρήνας έχει διακοπεί). Η επιλογή αυτή εφαρμόζεται μόνο στις Εξόδους 1 και 2.

12.2 Έξοδος σε καθυστέρηση, παλμική λειτουργία, χρόνος επαναφοράς και ηχητικής λειτουργίας

ΕΝΕΡΓΟΠΟΙΗΣΗ ΧΡΟΝΟΥ ΚΑΘΥΣΤΕΡΗΣΗΣ ΜΙΑΣ ΕΞΟΔΟΥ – P38E 1-8E 0-9999E (0-9999 Δευτερόλεπτα, 0 = χωρίς καθυστέρηση)

Η ενεργοποίηση του χρόνου καθυστέρησης επιτρέπει την χρονικά ελεγχόμενη λειτουργία μιας εξόδου ανάλογα με τον χρόνο που ορίζεται σε αυτή εδώ την παράμετρο. Εάν η τιμή τεθεί ως “0” τότε δεν υπάρχει χρόνος καθυστέρησης και η Έξοδος λειτουργεί ακαριαία.

ΧΡΟΝΟΣ ΠΑΛΜΙΚΗΣ ΛΕΙΤΟΥΡΓΙΑΣ ΜΙΑΣ ΕΞΟΔΟΥ – P39E 1-8E 0-255E (0-255 1/10^{TO} Δευτερολέπτων, π.χ. 20 = 2 δευτερόλεπτα)

Ο χρόνος Παλμικής λειτουργίας επηρεάζει τον χρόνο ενεργοποίησης της εξόδου εφόσον έχει ενεργοποιηθεί ο παλμικός χρονοδιακόπτης αυτής της εξόδου. Ο παλμικός χρόνος προσαυξάνεται με ρυθμό 1/10^{ατο} του δευτερολέπτου ώστε να επιτυγχάνονται ταχείς ρυθμοί παλμών. Λειτουργίες όπως:

Ενεργοποίηση/απενεργοποίηση συστήματος να προκαλεί ηχητικούς τόνους σε μια Έξοδο ή flashing μιας Εξόδου (P34E επιλογή 2), τότε όλες χρησιμοποιούν Παλμικό χρονοστή. Εάν ένα επαγωγικό κλειδί έχει οριστεί να διαθέτει λειτουργία ηχητικού τόνου (P46E4E) και η ένδειξη LED πάνω στον καρταναγνώστη έχει οριστεί να ακολουθεί μια Έξοδο η οποία διαθέτει λειτουργία ηχητικού τόνου (P98E) τότε αυτός ο χρονοδιακόπτης θα πρέπει να τεθεί με την ελάχιστη τιμή του 10 ώστε το LED του καρταναγνώστη να υποδηλώνει τις ενδείξεις.

ΧΡΟΝΟΣ ΕΠΑΝΑΦΟΡΑΣ ΕΞΟΔΟΥ – P40E 1-8E 0-9999E (0-9999 Δευτερόλεπτα, 0 = latched Έξοδος)

Ο Χρόνος Επαναφοράς επηρεάζει τον χρόνο ενεργοποίησης μιας Εξόδου σε κατάσταση συναγερμού. Το προκαθορισμένο εργοστασιακό όριο είναι 0-9999 δευτερόλεπτα αλλά εάν ενεργοποιηθεί η επιλογή στην παράμετρο P37E το όριο μετατρέπεται σε 0-9999 λεπτά.

ΧΡΟΝΟΣ ΗΧΗΤΙΚΗΣ ΛΕΙΤΟΥΡΓΙΑΣ (CHIME) – P41E 1-8E 0-255E (0-255 1/10^{ατο} Δευτερολέπτου, π.χ. 20 = 2 δευτερόλεπτα)

Ο χρόνος ηχητικής λειτουργίας επηρεάζει τον χρόνο ενεργοποίησης μιας εξόδου όταν ενεργοποιείται μια Ζώνη ηχητικής λειτουργίας. Ο χρόνος αυτός προσαυξάνεται με ρυθμό 1/10^{ατο} του δευτερολέπτου ώστε να επιτυγχάνεται ταχύς ρυθμός λειτουργίας.

12.3 Απομακρυσμένη ενεργοποίηση μονάδας Φωνής για την ενεργοποίηση μηνυμάτων υποβοήθησης

Έναρξη Ελέγχου Εξόδου μέσω “DTMF” & Μηνυμάτων – P42E 1-8E 0-99E (0-99)

Εάν μια μονάδα Φωνής είναι συνδεδεμένη στο σύστημα τότε είναι δυνατόν καλώντας από απομακρυσμένο τηλέφωνο να ενεργοποιείτε/ απενεργοποιείτε εξόδους με την χρήση 4ψήφιου κωδικού και με την υποβοήθηση ηχητικών οδηγιών που παρέχονται από την μονάδα Φωνής ώστε να αναγνωρίζετε ποια λειτουργία εκτελείτε. Παρακαλούμε ανατρέξτε στο εγχειρίδιο προγραμματισμού που συνοδεύει την Μονάδα Φωνής για περισσότερες λεπτομέρειες.

12.4 Αποδέσμευση μιας Εξόδου

ΑΠΟΔΕΣΜΕΥΣΗ ΕΞΟΔΩΝ – P43E 1-8E

Εφόσον χρησιμοποιείτε μια Έξοδο για ειδική λειτουργία και δεν χρειάζεστε τις προκαθορισμένες εργοστασιακές ρυθμίσεις τότε σε αυτή την Παράμετρο μπορείτε να αποδεσμεύσετε όλες τις προκαθορισμένες ρυθμίσεις. Για παράδειγμα εάν χρησιμοποιείτε την έξοδο No-4 για να ανοίγετε μια Θύρα μέσω του Τηλεχειριστηρίου και δεν θέλετε κανένας συναγερμός να ενεργοποιεί αυτή την έξοδο τότε πιέστε P43E4E και ΟΛΕΣ οι προκαθορισμένες εργοστασιακά ρυθμίσεις θα διαγραφούν. Η διαγραφή αφορά όλες τις επιλογές που έχουν εκχωρηθεί σε αυτή την Έξοδο και μετατρέπει τους χρόνους επαναφοράς σε “0” για λειτουργία latched.

12.5 Εκχώρηση μιας Χρονικής Ζώνης σε μια Έξοδο

Εκχώρηση μιας Χρονικής Ζώνης σε Εξόδους – P44E 1-8E 1-8E(O/P#) Τιμή = Χρόνος - Ζώνη 1-8

Κάθε μια από τις 8 διαθέσιμες Χρονικές Ζώνες μπορεί να εκχωρηθεί στις Εξόδους 1-8. Εάν μια Χρονική Ζώνη έχει εκχωρηθεί σε μια Έξοδο τότε αυτή θα ενεργοποιήσει αυτή την έξοδο όταν αρχίσει το Χρονικό Όριο της και θα την απενεργοποιήσει όταν λήξει το Χρονικό Όριο της. Θα πρέπει πρώτα να έχετε αποδεσμεύσει την Έξοδο στην παράμετρο P43E πριν εκχωρήσετε οποιαδήποτε Χρονική Ζώνη ώστε να έχετε διασφαλίσει ότι μόνο η Χρονική Ζώνη ελέγχει την κατάσταση λειτουργίας της συγκεκριμένης Εξόδου.

13 Περιοχές Λειτουργίας

13.1 Ενεργοποίηση Περιοχής και επιλογές ειδικών λειτουργιών

ΕΠΙΛΟΓΕΣ ΠΕΡΙΟΧΗΣ “Α” – P45E 1-2E 1-8E(1 = Περιοχή Α, 2 = Περιοχή Β)

Επιλογή	Περιγραφή
1	Πλήκτρο <ARM> απαιτείται πριν την εισαγωγή κωδικού για ενεργοποίηση συστήματος – Αυτή η επιλογή καθορίζει εάν το πλήκτρο <ARM> πρέπει να εισάγεται πριν τον κωδικό χρήσης για την ενεργοποίηση μιας Περιοχής του συστήματος. Εάν ένας Χρήστης έχει πρόσβαση και στις δύο Περιοχές (Α & Β) και αυτή εδώ η επιλογή είναι ενεργοποιημένη, τότε όλες οι ειδικές λειτουργίες ενεργοποίησης ή απενεργοποίησης όπως περιγράφονται στο κεφάλαιο “Λειτουργώντας μέσω Πληκτρολογίου”, θα τεθούν σε λειτουργία.
2	Πλήκτρο <STAY> απαιτείται πριν την εισαγωγή κωδικού για Περιμετρική ενεργοποίηση του συστήματος – Αυτή η επιλογή καθορίζει εάν το πλήκτρο <STAY> πρέπει να εισάγεται πριν τον κωδικό χρήσης για την Περιμετρική ενεργοποίηση μιας Περιοχής του συστήματος. Εάν ένας Χρήστης έχει πρόσβαση και στις δύο Περιοχές (Α & Β) και αυτή εδώ η επιλογή είναι ενεργοποιημένη, τότε όλες οι ειδικές λειτουργίες ενεργοποίησης ή απενεργοποίησης όπως περιγράφονται στο κεφάλαιο “Λειτουργώντας μέσω Πληκτρολογίου”, θα τεθούν σε λειτουργία.
3	Πλήκτρο <CODE> απαιτείται για την ενεργοποίηση του συστήματος – Εάν αυτή η επιλογή ενεργοποιηθεί, τότε το πλήκτρο <ARM> απενεργοποιείται και το σύστημα απαιτεί κωδικό για να ενεργοποιηθεί.
4	Πλήκτρο <CODE> απαιτείται για παράκαμψη “Bypass” Ζωνών – Εάν αυτή η επιλογή ενεργοποιηθεί, τότε το πλήκτρο <BYPASS> δεν δύναται να ενεργοποιεί την λειτουργία παράκαμψη ζώνης απευθείας. Για να εισέλθετε σε κατάσταση παράκαμψη ζώνης πρέπει να πιέσετε τα πλήκτρα <BYPASS> <CODE> <ENTER> πριν παρακάμψετε ζώνες.
5	Μελλοντική Χρήση
6	Αναφορά σήματος ενεργοποίησης κατά το τέλος της διάρκειας χρόνου Εξόδου – Εάν αυτή η επιλογή είναι ενεργοποιημένη τότε το σύστημα αποστέλλει το σήμα αναφοράς ενεργοποίησης στον Κεντρικό σταθμό όταν εκπνεύσει ο χρόνος Εξόδου. Εάν αυτή η επιλογή είναι απενεργοποιημένη, τότε το σύστημα αποστέλλει την αναφορά άμεσα.
7	Ενεργοποίηση του συστήματος μόνο και εφόσον όλες οι ζώνες είναι κλειστές (Ready) – Εάν αυτή η επιλογή είναι ενεργοποιημένη τότε το σύστημα διακόπτει οποιαδήποτε προσπάθεια ενεργοποίησης (όπλισης) οποιασδήποτε περιοχής που έχει ανοιχτές ζώνες (Not Ready). Εάν η επιλογή είναι απενεργοποιημένη, τότε το σύστημα μπορεί να ενεργοποιηθεί ακόμη και όταν η ένδειξη “Ready LED” είναι σβηστή.
8	Περιμετρική Ενεργοποίηση μόνο και εφόσον όλες οι ζώνες είναι κλειστές (Ready) – Εάν αυτή η επιλογή είναι ενεργοποιημένη τότε το σύστημα διακόπτει οποιαδήποτε προσπάθεια περιμετρικής ενεργοποίησης (όπλισης) οποιασδήποτε περιοχής που έχει ανοιχτές ζώνες (Not Ready). Εάν η επιλογή είναι απενεργοποιημένη, τότε το σύστημα μπορεί να ενεργοποιηθεί περιμετρικά ακόμη και όταν η ένδειξη “Ready LED” είναι σβηστή.

ΕΠΙΛΟΓΕΣ ΠΕΡΙΟΧΗΣ “B” – P46E 1-2E 1-8E(1 = Περιοχή A, 2 = Περιοχή B)

Επιλογή	Περιγραφή
1	<p>Χρήση πρόσφατων και επιβεβαιωμένων Συναγερμών για αποστολή αναφοράς όλων των Ζωνών αυτής της Περιοχής – Για να μειώσετε την πιθανότητα Ψευδών Συναγερμών το σύστημα απαιτεί 2 γεγονότα συναγερμού από διαφορετικές Ζώνες μέσα σε διάστημα 45 λεπτών πριν αποσταλεί μήνυμα αναφοράς συναγερμού στον Κεντρικό Σταθμό. Εάν ενεργοποιηθεί αυτή η επιλογή έχει εφαρμογή σε όλες τις ζώνες που έχουν εκχωρηθεί σε αυτή την περιοχή. Πιθανό γεγονός συναγερμού σε μια μόνο Ζώνη θα αποστέλλει αναφορά “Σχεδόν Συναγερμός” στον Κεντρικό Σταθμό.</p> <p>Εφόσον δεν εμφανιστεί άλλο γεγονός Συναγερμού εντός του χρόνου των 45 λεπτών το γεγονός “Σχεδόν Συναγερμού” ακυρώνεται και αναφορά επαναφοράς της συγκεκριμένης Ζώνης αποστέλλεται στον Κεντρικό Σταθμό. Εάν η συγκεκριμένη Ζώνη συνεχίζει να βρίσκεται σε συναγερμό μετά το πέρας του χρόνου των 45 λεπτών, τότε η Ζώνη παρακάμπτεται (bypass), μήνυμα παράκαμψης αποστέλλεται στον Κεντρικό Σταθμό, και η Ζώνη παραμένει σε αυτή την κατάσταση έως ότου η Περιοχή απενεργοποιηθεί. Κάθε νέο γεγονός Συναγερμού (μετά την λήξη του χρόνου των 45 λεπτών) θα αποστείλει νέο μήνυμα αναφοράς “Σχεδόν Συναγερμός” στον Κεντρικό Σταθμό. Εάν και δεύτερο γεγονός Συναγερμού, από διαφορετική Ζώνη, εμφανιστεί εντός του χρόνου των 45 λεπτών, μήνυμα “Επιβεβαιωμένου Συναγερμού” θα αποσταλεί στον Κεντρικό Σταθμό. Αυτή η λειτουργία έχει χρήση μόνο σε αναφορές τύπου “Contact ID” & “Pager”. Ενεργοποιώντας αυτή την επιλογή διακόπτετε την αποστολή Οικιακών και Φωνητικών αναφορών αφού δεν δύναται να υποστηρίξουν αναφορές γεγονότων “Σχεδόν Συναγερμού” ή “Επιβεβαιωμένου Συναγερμού”. Εφόσον επιθυμείτε την λήψη Οικιακών και Φωνητικών αναφορών θα πρέπει να απενεργοποιήσετε την συγκεκριμένη λειτουργία.</p>
2	<p>Η Περιοχή θα ενεργοποιηθεί στην λήξη της Χρονικής Ζώνης – Το σύστημα έχει την δυνατότητα ενεργοποίησης βάση προγραμματισμένης Χρονικής Ζώνης. Εάν η επιλογή αυτή ενεργοποιηθεί και μια Χρονική Ζώνη επιλεγεί στην Παράμετρο P68E, η Περιοχή θα ενεργοποιηθεί αυτόματα κατά την λήξη της Χρονικής Ζώνης. Εάν το σύστημα δεν μπορεί να ενεργοποιηθεί (π.χ. επειδή κάποια ζώνη είναι ανοιχτή “Not Ready”), τότε μήνυμα “Σφάλματος Ενεργοποίησης” θα αποσταλεί στον Κεντρικό Σταθμό.</p>
3	<p>Η Περιοχή θα απενεργοποιηθεί στην λήξη της Χρονικής Ζώνης – Το σύστημα έχει την δυνατότητα απενεργοποίησης βάση προγραμματισμένης Χρονικής Ζώνης. Εάν η επιλογή αυτή ενεργοποιηθεί και μια Χρονική Ζώνη επιλεγεί στην Παράμετρο P68E, η Περιοχή θα απενεργοποιηθεί αυτόματα κατά την λήξη της Χρονικής Ζώνης.</p>
4	<p>Εκχώρηση ηχητικών τόνων σε Επαγωγικά κλειδιά – Εφόσον το σύστημα Ενεργοποιείται ή Απενεργοποιείται μέσω Επαγωγικού κλειδιού /Κάρτας από έναν Επαγωγικό καρταναγνώστη τότε είναι δυνατό να συνδέσετε ηχητικούς τόνους (P50E-P53E) για ενεργοποίηση ή απενεργοποίηση μέσω Επαγωγικού κλειδιού ή Κάρτας. Εάν αυτή η επιλογή ενεργοποιηθεί τότε ηχητικοί τόνοι θα εφαρμοστούν στα Επαγωγικά κλειδιά/Κάρτες. Εάν οι ηχητικές ενδείξεις επιβάλλονται να εμφανίζονται στο LED του Καρταναγνώστη, ο ελάχιστος παλμικός χρόνος για την συγκεκριμένη έξοδο (P39E) πρέπει να έχει τιμή 10.</p>
5	Μελλοντική Χρήση
6	Μελλοντική Χρήση
7	Μελλοντική Χρήση
8	Μελλοντική Χρήση

13.2 Παλμοί και τόνοι Ενεργοποίησης Περιοχής σε Έξοδο

ΕΝΔΕΙΞΗ ΕΝΕΡΓΟΠΟΙΗΣΗΣ ΠΕΡΙΟΧΗΣ ΣΕ ΕΞΟΔΟ –

P47E 1-2E 1-8E (1 = Περιοχή A, 2 = Περιοχή B)

Για λόγους επιτήρησης μια ένδειξη ενεργοποίησης μπορεί να εκχωρηθεί σε μια Έξοδο. Κάθε Περιοχή μπορεί να διαθέτει ξεχωριστή ένδειξη ενεργοποίησης εκχωρημένη σε διαφορετική έξοδο εφόσον αυτό απαιτείται. **Επιλογή 1 = Έξοδος 1, Επιλογή 2 = Έξοδος 2** κλπ.

ΠΕΡΙΜΕΤΡΙΚΗ ΕΝΕΡΓΟΠΟΙΗΣΗ ΠΕΡΙΟΧΗΣ ΣΕ ΕΞΟΔΟ –

P48E 1-2E 1-8E (1 = Περιοχή A, 2 = Περιοχή B)

Για λόγους επιτήρησης μια ένδειξη Περιμετρικής ενεργοποίησης Περιοχής μπορεί να εκχωρηθεί σε μια Έξοδο. Κάθε Περιοχή μπορεί να διαθέτει ξεχωριστή ένδειξη εκχωρημένη σε ξεχωριστή έξοδο εφόσον αυτό απαιτείται. **Επιλογή 1 = Έξοδος 1, Επιλογή 2 = Έξοδος 2** κλπ.

ΕΝΔΕΙΞΗ ΑΠΕΝΕΡΓΟΠΟΙΗΣΗΣ ΠΕΡΙΟΧΗΣ ΣΕ ΕΞΟΔΟ -

P49E 1-2E 1-8E (1 = Περιοχή A, 2 = Περιοχή B)

Για λόγους επιτήρησης μια ένδειξη απενεργοποίησης μπορεί να εκχωρηθεί σε μια Έξοδο. Κάθε Περιοχή μπορεί να διαθέτει ξεχωριστή ένδειξη απενεργοποίησης εκχωρημένη σε διαφορετική έξοδο εφόσον αυτό απαιτείται.

Επιλογή 1 = Έξοδος 1, Επιλογή 2 = Έξοδος 2 κλπ.

ΤΟΝΟΙ ΕΝΕΡΓΟΠΟΙΗΣΗΣ ΑΠΟ ΤΗΛΕΧΕΙΡΙΣΤΗΡΙΟ ΣΕ ΕΞΟΔΟ –

P50E 1-2E 1-8E (1 = Area A, 2 = Area B)

Όταν ενεργοποιείτε το σύστημα χρησιμοποιώντας ένα Ασύρματο Τηλεχειριστήριο είναι αναγκαίο να έχετε κάποιες μορφές απεικόνισης της ενεργοποίησης. Αυτό μπορεί να επιτευχθεί με την παλμική λειτουργία μιας Εξόδου (ένας παλμός) όταν η Περιοχή ενεργοποιηθεί (ένας τόνος). Ο ηχητικός τόνος είναι συνδεδεμένος με τον Παλμικό χρόνο (P39E) της Εξόδου που εμπλέκεται. Εάν η Έξοδος 1 ή 2 χρησιμοποιηθεί για την αναπαραγωγή αυτού του τόνου και ένα μεγάφωνο σειρήνας είναι επίσης συνδεδεμένο στην Έξοδο αυτή (δείτε P37E1 ή 2E επιλογή 1), η σειρήνα στην Έξοδο θα αποδώσει έναν απλό τόνο αντί του συνηθισμένου κυκλικού τόνου που χρησιμοποιείται για συναγερμούς. Επίσης ενεργοποίηση μέσω Επαγωγικού κλειδιού / Κάρτας μπορεί να δημιουργήσει Ηχητικό τόνο εφόσον η Επιλογή 4 είναι ενεργοποιημένη στην Παράμετρο P47E.

Επιλογή 1 = Έξοδος 1, Επιλογή 2 = Έξοδος 2 κλπ.

ΗΧΗΤΙΚΟΙ ΤΟΝΟΙ ΧΡΟΝΟΥ ΕΞΟΔΟΥ ΣΕ ΕΞΟΔΟ – P65E 1-2E 1-8E

(1 = Περιοχή A, 2 = Περιοχή B)

Μερικές φορές μπορεί να είναι χρήσιμο να παρατείνετε του ηχητικούς τόνους χρόνου εξόδου, που εμφανίζονται σε ένα πληκτρολόγιο, να εμφανιστούν επίσης και σε κάποια άλλη ηχητική συσκευή που βρίσκεται στην διαδρομή εξόδου από τον χώρο. Αυτή η επιλογή επιτρέπει τους ηχητικούς τόνους κατά την διάρκεια ενεργοποίησης του συστήματος να εκχωρούνται σε καθεμία από τις 8 Εξόδους. Ο χρόνος Παλμού (P39E) ορίζει το μήκος του κάθε τόνου (beer).

Επιλογή 1 = Έξοδος 1, Επιλογή 2 = Έξοδος 2 κλπ.

ΤΟΝΟΙ ΠΕΡΙΜΕΤΡΙΚΗΣ ΕΝΕΡΓΟΠΟΙΗΣΗΣ ΑΠΟ ΤΗΛΕΧΕΙΡΙΣΤΗΡΙΟ ΣΕ ΕΞΟΔΟ –

P51E 1-2E 1-8E (1 = Area A, 2 = Area B)

Όταν ενεργοποιείτε Περιμετρικά το σύστημα χρησιμοποιώντας ένα Ασύρματο Τηλεχειριστήριο είναι αναγκαίο να έχετε κάποιες μορφές απεικόνισης της ενεργοποίησης. Αυτό μπορεί να επιτευχθεί με την παλμική λειτουργία μιας Εξόδου (ένας παλμός) όταν η Περιοχή ενεργοποιηθεί (ένας τόνος). Ο ηχητικός τόνος είναι συνδεδεμένος με τον Παλμικό χρόνο (P39E) της Εξόδου που εμπλέκεται. Εάν η Έξοδος 1 ή 2 χρησιμοποιηθεί για την αναπαραγωγή αυτού του τόνου και ένα μεγάφωνο σειρήνας είναι επίσης συνδεδεμένο στην Έξοδο αυτή (δείτε P37E1 ή 2E επιλογή 1), η σειρήνα στην Έξοδο θα αποδώσει έναν απλό τόνο αντί του συνηθισμένου κυκλικού τόνου που χρησιμοποιείται για συναγερμούς. Επίσης Περιμετρική ενεργοποίηση μέσω Επαγωγικού κλειδιού/ Κάρτας μπορεί να δημιουργήσει Ηχητικό τόνο εφόσον η Επιλογή 4 είναι ενεργοποιημένη στην Παράμετρο P47E.

Επιλογή 1 = Έξοδος 1, Επιλογή 2 = Έξοδος 2 κλπ.

ΗΧΗΤΙΚΟΙ ΤΟΝΟΙ ΧΡΟΝΟΥ ΕΞΟΔΟΥ ΠΕΡΙΜΕΤΡΙΚΗΣ ΕΝΕΡΓΟΠΟΙΗΣΗΣ ΣΕ ΕΞΟΔΟ - P66E 1-2E 1-8E, (1 = Περιοχή Α, 2 = Περιοχή Β)

Μερικές φορές μπορεί να είναι χρήσιμο να παρατείνετε τους ηχητικούς τόνους χρόνου εξόδου, που εμφανίζονται σε ένα πληκτρολόγιο, ώστε να εμφανιστούν επίσης και σε κάποια άλλη ηχητική συσκευή που βρίσκεται στην διαδρομή εξόδου από τον χώρο. Αυτή η επιλογή επιτρέπει τους ηχητικούς τόνους κατά την διάρκεια Περιμετρικής ενεργοποίησης του συστήματος να εκχωρούνται σε καθεμία από τις 8 Εξόδους. Ο χρόνος Παλμού (P39E) ορίζει το μήκος του κάθε τόνου (beer).

Επιλογή 1 = Έξοδος 1, Επιλογή 2 = Έξοδος 2 κλπ

ΗΧΗΤΙΚΟΙ ΤΟΝΟΙ ΑΠΕΝΕΡΓΟΠΟΙΗΣΗΣ ΣΥΣΤΗΜΑΤΟΣ ΑΠΟ ΤΗΛΕΧΕΙΡΙΣΤΗΡΙΟ ΣΕ ΕΞΟΔΟ – P52E 1-2E 1-8E (1 = Area A, 2 = Area B)

Όταν απενεργοποιείτε το σύστημα χρησιμοποιώντας ένα Ασύρματο Τηλεχειριστήριο είναι αναγκαίο να έχετε κάποιες μορφές απεικόνισης της απενεργοποίησης. Αυτό μπορεί να επιτευχθεί με την παλμική λειτουργία μιας Εξόδου (δύο παλμοί) όταν η Περιοχή απενεργοποιηθεί (δύο τόνοι). Οι ηχητικοί τόνοι είναι συνδεδεμένοι με τον Παλμικό χρόνο (P39E) της Εξόδου που εμπλέκεται. Εάν η Έξοδος 1 ή 2 χρησιμοποιηθεί για την αναπαραγωγή αυτού του τόνου και ένα μεγάφωνο σειρήνας είναι επίσης συνδεδεμένο στην Έξοδο αυτή (δείτε P37E1 ή 2E επιλογή 1), η σειρήνα στην Έξοδο θα αποδώσει έναν απλό τόνο αντί του συνηθισμένου κυκλικού τόνου που χρησιμοποιείται για συναγερμούς. Επίσης ενεργοποίηση μέσω Επαγωγικού κλειδιού/ Κάρτας μπορεί να δημιουργήσει Ηχητικό τόνο εφόσον η Επιλογή 4 είναι ενεργοποιημένη στην Παράμετρο P47E.

Επιλογή 1 = Έξοδος 1, Επιλογή 2 = Έξοδος 2 κλπ.

ΗΧΗΤΙΚΟΙ ΤΟΝΟΙ ΠΕΡΙΜΕΤΡΙΚΗΣ ΑΠΕΝΕΡΓΟΠΟΙΗΣΗΣ ΑΠΟ ΤΗΛΕΧΕΙΡΙΣΤΗΡΙΟ ΣΕ ΕΞΟΔΟ – P53E 1-2E 1-8E, (1 = Area A, 2 = Area B)

Όταν απενεργοποιείτε Περιμετρικά το σύστημα χρησιμοποιώντας ένα Ασύρματο Τηλεχειριστήριο είναι αναγκαίο να έχετε κάποιες μορφές απεικόνισης της απενεργοποίησης. Αυτό μπορεί να επιτευχθεί με την παλμική λειτουργία μιας Εξόδου (δύο παλμοί) όταν η Περιοχή απενεργοποιηθεί (δύο τόνοι). Οι ηχητικοί τόνοι είναι συνδεδεμένοι με τον Παλμικό χρόνο (P39E) της Εξόδου που εμπλέκεται. Εάν η Έξοδος 1 ή 2 χρησιμοποιηθεί για την αναπαραγωγή αυτού του τόνου και ένα μεγάφωνο σειρήνας είναι επίσης συνδεδεμένο στην Έξοδο αυτή (δείτε P37E1 ή 2E επιλογή 1), η σειρήνα στην Έξοδο θα αποδώσει έναν απλό τόνο αντί του συνηθισμένου κυκλικού τόνου που χρησιμοποιείται για συναγερμούς. Επίσης Περιμετρική ενεργοποίηση μέσω Επαγωγικού κλειδιού/ Κάρτας μπορεί να δημιουργήσει Ηχητικό τόνο εφόσον η Επιλογή 4 είναι ενεργοποιημένη στην Παράμετρο P47E.

Επιλογή 1 = Έξοδος 1, Επιλογή 2 = Έξοδος 2 κλπ.

ΠΑΛΜΟΣ ΕΝΕΡΓΟΠΟΙΗΣΗΣ ΣΕ ΕΞΟΔΟ – P54E 1-2E 1-8E(1 = Area A, 2 = Area B)

Μερικές φορές είναι αναγκαίο να έχετε έναν απλό παλμό για την υποδήλωση της κατάστασης ενεργοποίησης. Αυτό μπορεί να χρησιμοποιηθεί για την έναρξη λειτουργίας ενός καταγραφικού εικόνας ή κάποιας άλλης παρόμοιας συσκευής. Κάθε φορά που η Περιοχή ενεργοποιείται, ένας απλός παλμός θα παρέχεται στην Έξοδο. Η χρονική διάρκεια του παλμού (P39E) ορίζει το μήκος του Παλμού.

Επιλογή 1 = Έξοδος 1, Επιλογή 2 = Έξοδος 2 κλπ.

ΠΑΛΜΟΣ ΠΕΡΙΜΕΤΡΙΚΗΣ ΕΝΕΡΓΟΠΟΙΗΣΗΣ ΣΕ ΕΞΟΔΟ–P55E 1-2E 1-8E(1 =Area A, 2= Area B)

Μερικές φορές είναι αναγκαίο να έχετε έναν απλό παλμό για την υποδήλωση της κατάστασης Περιμετρικής ενεργοποίησης. Αυτό μπορεί να χρησιμοποιηθεί για την έναρξη λειτουργίας ενός καταγραφικού εικόνας ή κάποιας άλλης παρόμοιας συσκευής. Κάθε φορά που η Περιοχή ενεργοποιείται Περιμετρικά, ένας απλός παλμός θα παρέχεται στην Έξοδο. Η χρονική διάρκεια του παλμού (P39E) ορίζει το μήκος του Παλμού. **Επιλογή 1 = Έξοδος 1, Επιλογή 2 = Έξοδος 2 κλπ.**

ΠΑΛΜΟΣ ΑΠΕΝΕΡΓΟΠΟΙΗΣΗ ΣΕ ΕΞΟΔΟ – P56E 1-2E 1-8E(1 = Area A, 2 = Area B)

Μερικές φορές είναι αναγκαίο να έχετε έναν απλό παλμό για την υποδήλωση της κατάστασης απενεργοποίησης. Αυτό μπορεί να χρησιμοποιηθεί για την λήξη λειτουργίας ενός καταγραφικού εικόνας ή κάποιας άλλης παρόμοιας συσκευής. Κάθε φορά που η Περιοχή απενεργοποιείται, ένας απλός παλμός θα παρέχεται στην Έξοδο. Η χρονική διάρκεια του παλμού (P39E) ορίζει το μήκος του Παλμού.

Επιλογή 1 = Έξοδος 1, Επιλογή 2 = Έξοδος 2 κλπ.

ΠΑΛΜΟΣ ΠΕΡΙΜΕΤΡΙΚΗΣ ΑΠΕΝΕΡΓΟΠΟΙΗΣΗΣ ΣΕ ΕΞΟΔΟ-P57E 1-2E 1-8E (1 = Area A, 2 = Area B)
Μερικές φορές είναι αναγκαίο να έχετε έναν απλό παλμό για την υποδήλωση της κατάστασης Περιμετρικής απενεργοποίησης. Αυτό μπορεί να χρησιμοποιηθεί για την λήξη λειτουργίας ενός καταγραφικού εικόνας ή κάποιας άλλης παρόμοιας συσκευής. Κάθε φορά που η Περιοχή απενεργοποιείται Περιμετρικά, ένας απλός παλμός θα παρέχεται στην Έξοδο. Η χρονική διάρκεια του παλμού (P39E) ορίζει το μήκος του Παλμού.
Επιλογή 1 = Έξοδος 1, Επιλογή 2 = Έξοδος 2 κλπ.

13.3 Υποδήλωση Ενεργοποίησης Περιοχής με τόνους στο Πληκτρολόγιο

Υποδήλωση Χρόνου Εξόδου με τόνους στο πληκτρολόγιο - P58E 1-2E 1-8E(1 = Area A, 2 = Area B)

Όταν μια περιοχή ενεργοποιείται είναι χρήσιμο να διαθέτετε Ηχητικούς τόνους μέσω του βομβητή του πληκτρολογίου που να υποδηλώνουν ότι πρέπει να εξέλθετε τον χώρο κάλυψης χωρίς καθυστέρηση. Εάν σε αυτήν εδώ την Παράμετρο η επιλογή είναι ενεργοποιημένη τότε το πληκτρολόγιο υποδηλώνει τον χρόνο Εξόδου μέσω τόνων. Οι ηχητικοί τόνοι Εξόδου εμφανίζονται με διαστήματα ενός δευτερολέπτου μέχρι τα 5 τελευταία δευτερόλεπτα όπου τα διαστήματα αλλάζουν σε ½ του δευτερολέπτου ώστε να υποδηλώσουν ότι ο χρόνος εξόδου πρόκειται να τελειώσει.

Επιλογή 1 = Πληκτρολόγιο 1, Επιλογή 2 = Πληκτρολόγιο 2 κλπ.

Υποδήλωση Χρόνου Εξόδου Περιμετρικής Ενεργοποίησης με τόνους στο Πληκτρολόγιο - P59E 1-2E (1 = Area A, 2 = Area B)

Όταν μια περιοχή ενεργοποιείται Περιμετρικά είναι χρήσιμο να διαθέτετε Ηχητικούς τόνους μέσω του βομβητή του πληκτρολογίου που να υποδηλώνουν ότι πρέπει να εξέλθετε τον χώρο κάλυψης χωρίς καθυστέρηση. Εάν σε αυτήν εδώ την Παράμετρο η επιλογή είναι ενεργοποιημένη τότε το πληκτρολόγιο υποδηλώνει τον χρόνο Εξόδου μέσω τόνων. Αυτή η επιλογή ίσως θα πρέπει να είναι απενεργοποιημένη για Περιμετρική Ενεργοποίηση έτσι ώστε το πληκτρολόγιο να είναι σιωπηλό κατά την νυχτερινή ενεργοποίηση. Οι ηχητικοί τόνοι Εξόδου εμφανίζονται με διαστήματα ενός δευτερολέπτου μέχρι τα 5 τελευταία δευτερόλεπτα όπου τα διαστήματα αλλάζουν σε ½ του δευτερολέπτου ώστε να υποδηλώσουν ότι ο χρόνος εξόδου πρόκειται να τελειώσει. Όταν ενεργοποιείτε Περιμετρική Όπλιση μπορείτε να ακυρώσετε τους χρόνους Εισόδου / Εξόδου πιέζοντας το πλήκτρο <ENTER> ακολουθούμενο από την Περιμετρική ενεργοποίηση. Την επόμενη φορά που θα ενεργοποιηθεί η Περιμετρική όπλιση, εάν δεν πιεστεί το πλήκτρο <ENTER>, όλοι οι προγραμματιζόμενοι χρόνοι Εξόδου και Εισόδου θα επανεμφανιστούν.

Επιλογή 1 = Πληκτρολόγιο 1, Επιλογή 2 = Πληκτρολόγιο 2 κλπ.

13.4 Ρυθμίσεις Χρόνου Εξόδου / Περιοχής

Χρόνος Εξόδου Πλήρους Ενεργοποίησης -

P60E 1-2E 0-255E(1= Περιοχή A, 2 = Περιοχή B) (Τιμή 0-255 Sec.)

Κάθε Περιοχή μπορεί να έχει τον δικό της Χρόνο Εξόδου. Ο χρόνος Εξόδου μπορεί να οριστεί από 1-255 δευτερόλεπτα με αύξηση ενός δευτερολέπτου. Εάν ο χρόνος Εξόδου οριστεί με τιμή "0" τότε το σύστημα ενεργοποιείται ακαριαία.

Χρόνος Εξόδου Περιμετρικής Ενεργοποίησης -

P61E 1-2E 0-255E(1=Περιοχή A, 2=Περιοχή B) (Τιμή 0-255 Sec.)

Κάθε Περιμετρική Περιοχή μπορεί να έχει τον δικό της Χρόνο Εξόδου. Ο χρόνος Εξόδου μπορεί να οριστεί από 1-255 δευτερόλεπτα με αύξηση ενός δευτερολέπτου. Εάν ο χρόνος Εξόδου οριστεί με τιμή "0" τότε το σύστημα ενεργοποιείται ακαριαία.

13.5 Κωδικός Αριθμός Συνδρομής Κεντρικού Σταθμού

ΚΩΔΙΚΟΣ ΑΡΙΘΜΟΣ ΣΥΝΔΡΟΜΗΣ ΣΕ ΚΕΝΤΡΙΚΟ ΣΤΑΘΜΟ – P62E 1-2E 0000-FFFFE

(1 = Περιοχή A, 2 = Περιοχή B) (Τιμή 0000-FFFF)

Όταν ο κωδικοποιητής αποστέλλει αναφορά σε ένα Κεντρικό Σταθμό θα πρέπει να διαθέτει έναν μοναδικό κωδικό συνδρομής ώστε να δίνει την δυνατότητα αναγνώρισης του συστήματος.

Υπάρχει η δυνατότητα ενός κωδικού συνδρομής για κάθε περιοχή του συστήματος. Ο κωδικός συνδρομής αποτελείται από 4 ψηφία. Κάθε ψηφίο μπορεί να είναι ένας αριθμός από 0-9 όπως και οι ειδικοί χαρακτήρες B,C,D,E & F. Ο πίνακας παρακάτω περιγράφει τον τρόπο εισαγωγής των ειδικών χαρακτήρων.

LCD KEYPAD BUTTON	LCD KEYPAD CID & 4+2 INDICATIONS	LCD KEYPAD TELEPHONE INDICATIONS	CID & 4+2 SPECIAL CHARACTER S	TELEPHONE NUMBER SPECIAL FUNCTION
CONTROL & 0	-	DELETE #	DELETE #	DELETE #
CONTROL & 2	B	#	"B"	"#"
CONTROL & 3	C	*	"C"	"**"
CONTROL & 4	D	-	"D"	"Παύση 2.5 sec"
CONTROL & 5	E	w	"E"	"Αναμονή για 2 ^ο πλάγιο τόνο"
CONTROL & 6	F	=	"F"	"Παύση 5 sec"

Fig. 21 Πώς να εισάγετε Κωδικό Αριθμό

13.6 Κωδικός DTMF για εξ' αποστάσεως ενεργοποίηση/ απενεργοποίηση και εκκίνηση ηχητικού μηνύματος

ΚΩΔΙΚΟΣ ΑΡΙΘΜΟΣ DTMF – P63E 1-2E 0-9999E

(1 = Περιοχή A, 2 = Περιοχή B) (Τιμή 1-4 ψηφία κωδικού 0-9999)

Το σύστημα μπορεί να προγραμματιστεί ώστε να επιτρέπει την εξ' αποστάσεως ενεργοποίηση/ απενεργοποίηση μέσω τηλεφωνικής σύνδεσης. Οι κωδικοί που προγραμματίζονται σε αυτή την διεύθυνση αποτελούν το κωδικό DTMF που πρέπει να χρησιμοποιείται ώστε να εκτελείται αυτή η λειτουργία. Όταν καλείτε το σύστημα και αφού αυτό απαντήσει στην κλήση και τερματίσει τους τόνους απάντησης του ενσωματωμένου modem, μπορείτε να εισάγετε τον 4ψήφιο κωδικό DTMF της αντίστοιχης περιοχής και άμεσα θα αποδοθεί η τρέχουσα κατάσταση της Περιοχής αυτής. Μετά από αυτό, εάν πιέσετε το πλήκτρο "*" στο τηλέφωνο η κατάσταση της συγκεκριμένης περιοχής θα αλλάξει, π.χ. εάν πριν το συναγερμό ήταν ενεργοποιημένη θα απενεργοποιηθεί και ανάποδα. Όταν ολοκληρώσετε απλώς κλείσετε την συσκευή και 15 δευτερόλεπτα αργότερα το σύστημα θα απελευθερώσει την τηλεφωνική γραμμή.

ΕΚΚΙΝΗΣΗ ΜΗΝΥΜΑΤΩΝ ΚΑΤΑΣΤΑΣΗΣ ΕΝΕΡΓΟΠΟΙΗΣΗΣ/ΑΠΕΝΕΡΓΟΠΟΙΗΣΗΣ ΜΕΣΩ "DTMF – P64E 1-2E 0-99E

(1 = Περιοχή A, 2 = Περιοχή B) (0-99)

Εάν ψηφιακή μονάδα Φωνής έχει εγκατασταθεί στο σύστημα, είναι δυνατό μέσω ενός απομακρυσμένου τηλεφώνου να ενεργοποιείτε/ απενεργοποιείτε κάθε περιοχή με την χρήση 4-ψήφιου κωδικού με την υποβοήθηση ηχητικών εντολών που παρέχονται από την μονάδα Φωνής ώστε να αναγνωρίζετε ηχητικά την Περιοχή που ελέγχετε. Ανατρέξτε στο ξεχωριστό εγχειρίδιο προγραμματισμού που ακολουθεί την μονάδα Φωνής για περισσότερες πληροφορίες.

13.7 Ένδειξη Εκκίνησης Χρόνου Καθυστερήσης λειτουργίας Παράβλεψης Ενεργοποίησης Περιοχής

ΚΑΘΥΣΤΕΡΗΣΗ ΠΑΡΑΒΛΕΨΗΣ ΠΕΡΙΟΧΗΣ – P67E 1-2E 0-99E

(1 = Περιοχή Α, 2 = Περιοχή Β) (Τιμή 0-99 Ημέρες)

Κάθε Περιοχή έχει τον δικό της χρόνο “Παράβλεψης”. Ο χρόνος “Παράβλεψης” επιβλέπει την ενεργοποίηση/απενεργοποίηση της κάθε Περιοχής. Εάν μια Περιοχή δεν έχει ενεργοποιηθεί εντός της οριζόμενης περιόδου ημερών τότε αναφορά “Παράβλεψης” θα αποσταλεί στον Κεντρικό Σταθμό. Κάθε φορά που μια Περιοχή ενεργοποιείται (οπλίζει) ο μετρητής “Παράβλεψης” μηδενίζει. Η τιμή “0” ακυρώνει πλήρως την λειτουργία “Παράβλεψης”.

ΣΗΜΕΙΩΣΗ: Εάν η προκαθορισμένη τιμή “0” αλλάξει σε αυτή την Παράμετρο (π.χ. η εισαγωγή τιμής 10 σημαίνει 10 ημέρες), την επόμενη φορά που η Περιοχή ενεργοποιηθεί, μήνυμα επαναφοράς “Παράβλεψης” θα αποσταλεί μέσω του κωδικοποιητή (Είδος γεγονότος 454) ως δοκιμαστικό μήνυμα καλής λειτουργίας.

13.8 Αυτόματη Ενεργοποίηση/Απενεργοποίηση Χρονικής Ζώνης

ΑΥΤΟΜΑΤΗ ΕΝΕΡΓΟΠΟΙΗΣΗ / ΑΠΕΝΕΡΓΟΠΟΙΗΣΗ ΧΡΟΝΙΚΗΣ ΖΩΝΗΣ – P68E 1-2E 1-8E

(1 = Περιοχή Α, 2 = Περιοχή Β) (Τιμή 1-8)

Εάν η Επιλογή 2 ή 3 ενεργοποιηθεί στην Παράμετρο P46E τότε η Περιοχή μπορεί αυτόματα να ενεργοποιηθεί ή να απενεργοποιηθεί από Χρονική/ες Ζώνη/ες. Μπορείτε να εκχωρήσετε παραπάνω από μια Χρονική Ζώνη σε κάθε Περιοχή. Εάν εκχωρήσετε πολλαπλές Χρονικές Ζώνες θα πρέπει να βεβαιωθείτε ότι δεν επικαλύπτονται γιατί αυτό θα προκαλέσει σύγχυση. Μια τυπική Χρονική Ζώνη είναι 0830-1700 Δευτέρα - Παρασκευή. Μια περιοχή ενεργοποιείται όταν μια Χρονική Ζώνη τελειώνει (π.χ. 1700) και απενεργοποιείται όταν μια Χρονική Ζώνη αρχίζει (π.χ. 0830)

Επιλογή 1 = Χρονική Ζώνη1 – Επιλογή 2 = Χρονική Ζώνη 2 κλπ.

14 Πληκτρολόγια

14.1 Εκχώρηση Πληκτρολογίου σε συγκεκριμένη Περιοχή

ΕΚΧΩΡΗΣΗ ΠΛΗΚΤΡΟΛΟΓΙΟΥ ΣΕ ΠΕΡΙΟΧΗ – P71E 1-8E 1-2E

Επιλογή 1 Περιοχή “Α” – Αυτή η επιλογή εκχωρεί την Περιοχή Α σε πληκτρολόγια. Εάν ένα πληκτρολόγιο εκχωρηθεί μόνο στην Περιοχή Α τότε μπορούν να ενεργοποιούν/ απενεργοποιούν μόνο αυτή την Περιοχή.

Επιλογή 2 Περιοχή “Β” – Αυτή η επιλογή εκχωρεί την Περιοχή Β σε πληκτρολόγια. Εάν ένα πληκτρολόγιο εκχωρηθεί μόνο στην Περιοχή Β τότε μπορούν να ενεργοποιούν/ απενεργοποιούν μόνο αυτή την Περιοχή.



ΣΗΜΕΙΩΣΗ: Εδώ υπάρχουν περισσότερες επιλογές να επιλέξετε αλλά το σύστημα υποστηρίζει μόνο 2 Περιοχές (1-2)

14.2 Ανεξάρτητες λειτουργίες πλήκτρων Πληκτρολογίου, (ήχοι και έλεγχος LED)

ΕΠΙΛΟΓΕΣ ΠΛΗΚΤΡΩΝ ΠΛΗΚΤΡΟΛΟΓΙΟΥ – P72E 1-8E 1-8E

Επιλογή	Περιγραφή
1	<CHIME> - Αυτή η επιλογή ενεργοποιεί το πλήκτρο <CHIME> στο πληκτρολόγιο LCD. Αν Ηχητικοί (Chime) τόνοι συναγερμού στον βομβητή του πληκτρολογίου και στις εξόδους είναι απενεργοποιημένοι όταν η λειτουργία Ηχητικών τόνων “Chime” είναι απενεργοποιημένη. Εάν μια Ζώνη έχει οριστεί ως Ηχητική Ζώνη, μπορεί να ηχεί μέσω του βομβητή του πληκτρολογίου ή/και να ενεργοποιεί εξόδους για τοπική ένδειξη “CHIME”. Μια τυπική χρήση της λειτουργίας “Chime” είναι η επιτήρηση της θύρας ενός καταστήματος. Μερικές φορές είναι επιθυμητή η ακύρωση της Ηχητικής Λειτουργίας χωρίς να υπάρχει η ανάγκη επαναπρογραμματισμού του συστήματος. Αυτό μπορεί να επιτευχθεί επιτρέποντας την Ηχητική λειτουργία να απενεργοποιείται μέσω του πλήκτρου <CHIME>. Εάν πιάσετε το πλήκτρο <CHIME> στο πληκτρολόγιο LCD για 2 δευτερόλεπτα (και αυτή η επιλογή είναι ενεργοποιημένη για το πληκτρολόγιο) η οθόνη θα εμφανίσει το μήνυμα “Chime Mode OFF”. Αυτό σημαίνει ότι ο βομβητής δεν θα ηχεί στο πληκτρολόγιο και Έξοδοι που έχουν οριστεί ως “Chime Mode Outputs” δεν θα ενεργοποιούνται. Επαναλαμβάνοντας αυτή την διαδικασία θα επαναφέρετε την λειτουργία Ηχητικής ένδειξης ξανά σε ενεργοποίηση.
2	Ενεργοποίηση πλήκτρου <BYPASS> – Αυτή η επιλογή ενεργοποιεί το πλήκτρο <BYPASS> (μέσω των αριθμητικών πλήκτρων του πληκτρολογίου) σε όλα τα πληκτρολόγια που είναι συνδεδεμένα στο σύστημα.
3	Ενεργοποίηση πλήκτρου <PANIC> – Αυτή η επιλογή ενεργοποιεί το πλήκτρο <PANIC> (μέσω των αριθμητικών πλήκτρων του πληκτρολογίου) στο πληκτρολόγιο που είναι συνδεδεμένο στο σύστημα.
4	Καθυστερημένη Λειτουργία πλήκτρου <PANIC> – Αυτή η επιλογή εκχωρεί καθυστέρηση 2 δευτερολέπτων πριν το πλήκτρο <PANIC> προκαλέσει συναγερμό. Το πλήκτρο πρέπει να πιεστεί για παραπάνω από 2 δευτερόλεπτα ώστε να προκληθεί συναγερμός.
5	<1> & <3> Ενεργοποίηση Πανικού – Αυτή η επιλογή επιτρέπει την δημιουργία συναγερμού Πανικού όταν πιεστούν ταυτόχρονα τα πλήκτρα 1> & <3> στο πληκτρολόγιο ή τον καρτανανγώστη. Επίσης επιτρέπει την δημιουργία συναγερμού Πανικού όταν τα πλήκτρα <CHIME> & <CONTROL> πιεστούν ταυτόχρονα σε πληκτρολόγιο LCD.
/6	<4> & <6> Ενεργοποίηση Συναγερμού Πυρκαγιάς – Αυτή η επιλογή επιτρέπει την δημιουργία συναγερμού Πυρκαγιάς όταν τα πλήκτρα <4> & <6> πιεστούν ταυτόχρονα στο πληκτρολόγιο ή τον καρτανανγώστη. Επίσης επιτρέπει την δημιουργία συναγερμού Πυρκαγιάς όταν τα πλήκτρα <A> & πιεστούν ταυτόχρονα σε πληκτρολόγιο LCD.
7	<7> & <9> Ενεργοποίηση Ιατρικής Βοήθειας – Αυτή η επιλογή επιτρέπει την Ιατρική Βοήθεια όταν τα πλήκτρα <7> & <9> πιεστούν ταυτόχρονα στο πληκτρολόγιο ή τον καρτανανγώστη. Επίσης επιτρέπει την αποστολή Ιατρικής Βοήθειας όταν τα πλήκτρα & <CHIME> πιεστούν ταυτόχρονα σε πληκτρολόγιο LCD.
8	Μελλοντική Χρήση -

14.3 Επιλογές Πλήκτρου <Arm>

ΕΚΧΩΡΗΣΗ ΠΛΗΚΤΡΟΥ <ARM> ΣΕ ΠΕΡΙΟΧΗ – P74E 1-8E 1-2E

Επιλογή	Περιγραφή
1	Περιοχή “Α”– Αυτή η επιλογή εκχωρεί το πλήκτρο <ARM> στην Περιοχή Α. Εάν το πλήκτρο <ARM> ενός πληκτρολογίου εκχωρηθεί μόνο στην περιοχή Α, τότε μπορεί να ενεργοποιηθεί/ απενεργοποιηθεί μόνο αυτή την περιοχή.
2	Περιοχή “Β”– Αυτή η επιλογή εκχωρεί το πλήκτρο <ARM> στην Περιοχή Β. Εάν το πλήκτρο <ARM> ενός πληκτρολογίου εκχωρηθεί μόνο στην περιοχή Β, τότε μπορεί να ενεργοποιηθεί/ απενεργοποιηθεί μόνο αυτή την περιοχή.

ΕΠΙΛΟΓΕΣ ΠΕΡΙΟΧΗΣ ΜΕΣΩ ΠΛΗΚΤΡΟΥ <ARM> – P75E 1-8E 1-8E

Επιλογή	Περιγραφή
1	Πλήκτρο <ARM> δύναται να Ενεργοποιηθεί το σύστημα – Αυτή η επιλογή επιτρέπει την ενός πλήκτρου ενεργοποίηση με την χρήση του πλήκτρου <ARM>. Για την λειτουργία ενός πλήκτρου πρέπει οι επιλογές 1 & 3 στην Παράμετρο P45E να είναι απενεργοποιημένες
2	Πλήκτρο <ARM> δύναται να Ενεργοποιηθεί σε Περιμετρική Όπλιση – Αυτή η επιλογή επιτρέπει την ενός πλήκτρου περιμετρική ενεργοποίηση με την χρήση του πλήκτρου <ARM>. Για την λειτουργία ενός πλήκτρου πρέπει οι επιλογές 1 & 3 στην παράμετρο P45E να είναι απενεργοποιημένες. (ΣΗΜΕΙΩΣΗ: Ακολουθώντας τον χρόνο της Περιμετρικής ενεργοποίησης, εάν πιεστεί το πλήκτρο <ENTER>, όλοι οι χρόνοι καθυστέρησης εισόδου / εξόδου μηδενίζονται για αυτή την συγκεκριμένη περίοδο ενεργοποίησης).
3	Πλήκτρο <ARM> δύναται να απενεργοποιηθεί το σύστημα καθόλα τα χρονικά διαστήματα – Αυτή η επιλογή επιτρέπει την ενός πλήκτρου απενεργοποίηση με την χρήση του πλήκτρου <ARM>. Για την λειτουργία απενεργοποίησης του συστήματος μέσω ενός πλήκτρου πρέπει οι επιλογές 1 & 3 στην Παράμετρο P45E να είναι απενεργοποιημένες.
4	Πλήκτρο <ARM> δύναται να απενεργοποιηθεί την Περιμετρική Όπλιση καθόλα τα χρονικά διαστήματα – Αυτή η επιλογή επιτρέπει την ενός πλήκτρου απενεργοποίηση της Περιμετρικής Όπλισης με την χρήση του πλήκτρου <ARM>. Για την λειτουργία απενεργοποίησης μέσω ενός πλήκτρου πρέπει οι επιλογές 1 & 3 στην Παράμετρο P45E να είναι απενεργοποιημένες.
5	Πλήκτρο <ARM> δύναται να ακυρώνει συναγερμούς – Εάν αυτή η επιλογή είναι ενεργοποιημένη, πιέζοντας το πλήκτρο <ARM> (με την προϋπόθεση ότι η επιλογή 3 είναι επίσης ενεργοποιημένη) μπορείτε να ακυρώνετε καταστάσεις συναγερμού χωρίς την χρήση κωδικού Χρήστη.
6	Πλήκτρο <ARM> δύναται να ενεργοποιηθεί το σύστημα σε κατάσταση Latchkey – Αυτή η επιλογή επιτρέπει την ενός πλήκτρου ενεργοποίηση του συστήματος σε αναφορά τύπου Latchkey με την χρήση του πλήκτρου <ARM>. Για την λειτουργία απενεργοποίησης μέσω ενός πλήκτρου πρέπει οι επιλογές 1 & 3 στην Παράμετρο P45E να είναι απενεργοποιημένες. Όταν η λειτουργία Latchkey έχει τεθεί για ενεργοποίηση, κάθε κωδικός που δεν περιλαμβάνει την επιλογή Latchkey (P4E Επιλογή 6) και χρησιμοποιείται για την αφόπλιση του συστήματος, θα προκαλεί την αποστολή αναφοράς αφόπλισης στον Κεντρικό σταθμό μέσω της Τηλεφωνικής σύνδεσης.
7	Πλήκτρο <ARM> δύναται να απενεργοποιηθεί το σύστημα κατά την διάρκεια του χρόνου Εξόδου – Αυτή η επιλογή επιτρέπει την ενός πλήκτρου απενεργοποίηση με την χρήση του πλήκτρου <ARM> με την προϋπόθεση ότι η κατάσταση Χρόνου Εξόδου είναι ενεργή. Εάν ο Χρόνος Εξόδου έχει εκπνεύσει τότε το πλήκτρο <ARM> δεν δύναται να απενεργοποιήσει το σύστημα. Για την λειτουργία απενεργοποίησης μέσω ενός πλήκτρου πρέπει οι επιλογές 1 & 3 στην Παράμετρο P45E να είναι απενεργοποιημένες.
8	Πλήκτρο <ARM> δύναται να απενεργοποιηθεί την Περιμετρική Όπλιση κατά την διάρκεια του Χρόνου Εξόδου – Αυτή η επιλογή επιτρέπει την ενός πλήκτρου απενεργοποίηση της Περιμετρικής Όπλισης με την χρήση του πλήκτρου <ARM> με την προϋπόθεση ότι η κατάσταση Χρόνου Εξόδου είναι ενεργή. Εάν ο Χρόνος Εξόδου Περιμετρικής Όπλισης έχει εκπνεύσει τότε το πλήκτρο <ARM> δεν δύναται να απενεργοποιήσει το σύστημα. Για την λειτουργία απενεργοποίησης μέσω ενός πλήκτρου πρέπει οι επιλογές 1 & 3 στην Παράμετρο P45E να είναι απενεργοποιημένες.

14.4 Επιλογές Πλήκτρου <Stay>

ΕΚΧΩΡΗΣΗ ΠΛΗΚΤΡΟΥ <STAY> ΣΕ ΠΕΡΙΟΧΗ – P76E 1-8E 1-2E

Επιλογή	Περιγραφή
1	Περιοχή "Α" – Αυτή η επιλογή εκχωρεί το πλήκτρο <STAY> του πληκτρολογίου στην Περιοχή Α. Εάν το πλήκτρο <STAY> έχει εκχωρηθεί μόνο στην Περιοχή Α τότε μπορεί να ενεργοποιεί / απενεργοποιεί μόνο αυτή την Περιοχή
2	Περιοχή "Β" – Αυτή η επιλογή εκχωρεί το πλήκτρο <STAY> του πληκτρολογίου στην Περιοχή Β. Εάν το πλήκτρο <STAY> έχει εκχωρηθεί μόνο στην Περιοχή Β τότε μπορεί να ενεργοποιεί / απενεργοποιεί μόνο αυτή την Περιοχή

ΕΠΙΛΟΓΕΣ ΠΕΡΙΟΧΗΣ ΜΕΣΩ ΤΟΥ ΠΛΗΚΤΡΟΥ <STAY> – P77E 1-8E 1-8E

Επιλογή	Περιγραφή
1	Πλήκτρο <STAY> δύναται να ενεργοποιεί – Αυτή η επιλογή επιτρέπει την ενεργοποίηση του συστήματος μέσω ενός πλήκτρου, με την χρήση του πλήκτρου <STAY>. Για την λειτουργία μέσω ενός πλήκτρου πρέπει οι επιλογές 2 & 3 στην Παράμετρο P45E να είναι απενεργοποιημένες.
2	Πλήκτρο <STAY> δύναται να ενεργοποιεί σε Περιμετρική Όπλιση – Αυτή η επιλογή επιτρέπει την Περιμετρική ενεργοποίηση του συστήματος μέσω ενός πλήκτρου, με την χρήση του πλήκτρου <STAY>. Για την λειτουργία μέσω ενός πλήκτρου πρέπει οι επιλογές 2 & 3 στην Παράμετρο P45E να είναι απενεργοποιημένες. (ΣΗΜΕΙΩΣΗ: Ακολουθώντας τον χρόνο της Περιμετρικής ενεργοποίησης, εάν πιεστεί το πλήκτρο <ENTER>, όλοι οι χρόνοι καθυστέρησης εισόδου / εξόδου μηδενίζονται για αυτή την συγκεκριμένη περίοδο ενεργοποίησης).
3	Πλήκτρο <STAY> δύναται να απενεργοποιεί το σύστημα καθόλα τα χρονικά διαστήματα – Αυτή η επιλογή επιτρέπει την ενός πλήκτρου απενεργοποίηση με την χρήση του πλήκτρου <STAY>. Για την λειτουργία απενεργοποίησης του συστήματος μέσω ενός πλήκτρου πρέπει οι επιλογές 2 & 3 στην Παράμετρο P45E να είναι απενεργοποιημένες.
4	Πλήκτρο <STAY> δύναται να απενεργοποιεί την Περιμετρική Όπλιση καθόλα τα χρονικά διαστήματα – Αυτή η επιλογή επιτρέπει την ενός πλήκτρου απενεργοποίησης της Περιμετρικής Όπλισης με την χρήση του πλήκτρου <STAY>. Για την λειτουργία απενεργοποίησης μέσω ενός πλήκτρου πρέπει οι επιλογές 2 & 3 στην Παράμετρο P45E να είναι απενεργοποιημένες.
5	Πλήκτρο <STAY> δύναται να ακυρώνει συναγερμούς – Εάν αυτή η επιλογή είναι ενεργοποιημένη, πιέζοντας το πλήκτρο <STAY> (με την προϋπόθεση ότι η επιλογή 4 είναι επίσης ενεργοποιημένη) μπορείτε να ακυρώνετε καταστάσεις συναγερμού χωρίς την χρήση κωδικού Χρήστη.
6	Πλήκτρο <STAY> δύναται να ενεργοποιεί το σύστημα σε κατάσταση Latchkey – Αυτή η επιλογή επιτρέπει την ενός πλήκτρου ενεργοποίηση του συστήματος σε αναφορά τύπου Latchkey με την χρήση του πλήκτρου <STAY>. Για την λειτουργία απενεργοποίησης μέσω ενός πλήκτρου πρέπει οι επιλογές 2 & 3 στην Παράμετρο P45E να είναι απενεργοποιημένες. Όταν η λειτουργία Latchkey έχει τεθεί για ενεργοποίηση, κάθε κωδικός που δεν περιλαμβάνει την επιλογή Latchkey (P4E Επιλογή 6) και χρησιμοποιείται για την αφόπλιση του συστήματος, θα προκαλεί την αποστολή αναφοράς αφόπλισης στον Κεντρικό σταθμό μέσω της Τηλεφωνικής σύνδεσης.
7	Πλήκτρο <STAY> δύναται να απενεργοποιεί το σύστημα κατά την διάρκεια του χρόνου Εξόδου – Αυτή η επιλογή επιτρέπει την ενός πλήκτρου απενεργοποίηση με την χρήση του πλήκτρου <STAY> με την προϋπόθεση ότι η κατάσταση Χρόνου Εξόδου είναι ενεργή. Εάν ο Χρόνος Εξόδου έχει εκπνεύσει τότε το πλήκτρο <STAY> δεν δύναται να απενεργοποιήσει το σύστημα. Για την λειτουργία απενεργοποίησης μέσω ενός πλήκτρου πρέπει οι επιλογές 2 & 3 στην Παράμετρο P45E να είναι απενεργοποιημένες.
8	Πλήκτρο <STAY> δύναται να απενεργοποιεί την Περιμετρική Όπλιση κατά την διάρκεια του Χρόνου Εξόδου – Αυτή η επιλογή επιτρέπει την ενός πλήκτρου απενεργοποίησης της Περιμετρικής Όπλισης με την χρήση του πλήκτρου <STAY> με την προϋπόθεση ότι η κατάσταση Χρόνου Εξόδου είναι ενεργή. Εάν ο Χρόνος Εξόδου Περιμετρικής Όπλισης έχει εκπνεύσει τότε το πλήκτρο <STAY> δεν δύναται να απενεργοποιήσει το σύστημα. Για την λειτουργία απενεργοποίησης μέσω ενός πλήκτρου πρέπει οι επιλογές 2 & 3 στην Παράμετρο P45E να είναι απενεργοποιημένες

14.5 Επιλογές Πλήκτρου <A>

ΕΚΧΩΡΗΣΗ ΠΛΗΚΤΡΟΥ <A> ΣΕ ΠΕΡΙΟΧΗ – P78E 1-8E 1-2E

Επιλογή	Περιγραφή
1	Περιοχή “Α” – Αυτή η επιλογή εκχωρεί το πλήκτρο <A> του πληκτρολογίου στην Περιοχή Α. Εάν το πλήκτρο <A> εκχωρηθεί μόνο στην Περιοχή Α τότε μπορεί να ενεργοποιεί ή να απενεργοποιεί μόνο αυτή την Περιοχή.
2	Περιοχή “Β” – Αυτή η επιλογή εκχωρεί το πλήκτρο <A> του πληκτρολογίου στην Περιοχή Β. Εάν το πλήκτρο <A> εκχωρηθεί μόνο στην Περιοχή Β τότε μπορεί να ενεργοποιεί ή να απενεργοποιεί μόνο αυτή την Περιοχή.

ΕΠΙΛΟΓΕΣ ΠΕΡΙΟΧΗΣ ΜΕΣΩ ΤΟΥ ΠΛΗΚΤΡΟΥ <A> – P79E 1-8E 1-8E

Επιλογή	Περιγραφή
1	Πλήκτρο <A> δύναται να ενεργοποιεί – Αυτή η επιλογή επιτρέπει την ενεργοποίηση του συστήματος μέσω ενός πλήκτρου, με την χρήση του πλήκτρου <A>. Για την λειτουργία μέσω ενός πλήκτρου πρέπει οι επιλογές 2 & 3 στην Παράμετρο P46E να είναι απενεργοποιημένες.
2	Πλήκτρο <A> δύναται να ενεργοποιεί σε Περιμετρική Όπλιση – Αυτή η επιλογή επιτρέπει την Περιμετρική ενεργοποίηση του συστήματος μέσω ενός πλήκτρου, με την χρήση του πλήκτρου <A>. Για την λειτουργία μέσω ενός πλήκτρου πρέπει οι επιλογές 2 & 3 στην Παράμετρο P46E να είναι απενεργοποιημένες. (ΣΗΜΕΙΩΣΗ: Ακολουθώντας τον χρόνο της Περιμετρικής ενεργοποίησης, εάν πιεστεί το πλήκτρο <ENTER>, όλοι οι χρόνοι καθυστέρησης εισόδου / εξόδου μηδενίζονται για αυτή την συγκεκριμένη περίοδο ενεργοποίησης).
3	Πλήκτρο <A> δύναται να απενεργοποιεί το σύστημα καθόλα τα χρονικά διαστήματα – Αυτή η επιλογή επιτρέπει την ενός πλήκτρου απενεργοποίηση με την χρήση του πλήκτρου <A>. Για την λειτουργία απενεργοποίησης του συστήματος μέσω ενός πλήκτρου πρέπει οι επιλογές 2 & 3 στην Παράμετρο P46E να είναι απενεργοποιημένες.
4	Πλήκτρο <A> δύναται να απενεργοποιεί την Περιμετρική Όπλιση καθόλα τα χρονικά διαστήματα – Αυτή η επιλογή επιτρέπει την ενός πλήκτρου απενεργοποίηση της Περιμετρικής Όπλισης με την χρήση του πλήκτρου <A>. Για την λειτουργία απενεργοποίησης μέσω ενός πλήκτρου πρέπει οι επιλογές 2 & 3 στην Παράμετρο P46E να είναι απενεργοποιημένες.
5	Πλήκτρο <A> δύναται να ακυρώνει συναγερμούς – Εάν αυτή η επιλογή είναι ενεργοποιημένη, πιέζοντας το πλήκτρο <A> (με την προϋπόθεση ότι η επιλογή 3 είναι επίσης ενεργοποιημένη) μπορείτε να ακυρώνετε καταστάσεις συναγερμού χωρίς την χρήση κωδικού Χρήστη.
6	Πλήκτρο <A> δύναται να ενεργοποιεί το σύστημα σε κατάσταση Latchkey – Αυτή η επιλογή επιτρέπει την ενός πλήκτρου ενεργοποίηση του συστήματος σε αναφορά τύπου Latchkey με την χρήση του πλήκτρου <A>. Για την λειτουργία απενεργοποίησης μέσω ενός πλήκτρου πρέπει οι επιλογές 2 & 3 στην Παράμετρο P45E να είναι απενεργοποιημένες. Όταν η λειτουργία Latchkey έχει τεθεί για ενεργοποίηση, κάθε κωδικός που δεν περιλαμβάνει την επιλογή Latchkey (P4E Επιλογή 6) και χρησιμοποιείται για την απόπλιση του συστήματος, θα προκαλεί την αποστολή αναφοράς απόπλισης στον Κεντρικό σταθμό μέσω της Τηλεφωνικής σύνδεσης.
7	Πλήκτρο <A> δύναται να απενεργοποιεί το σύστημα κατά την διάρκεια του χρόνου Εξόδου – Αυτή η επιλογή επιτρέπει την ενός πλήκτρου απενεργοποίηση με την χρήση του πλήκτρου <A> με την προϋπόθεση ότι η κατάσταση Χρόνου Εξόδου είναι ενεργή. Εάν ο Χρόνος Εξόδου έχει εκπνεύσει τότε το πλήκτρο <A> δεν δύναται να απενεργοποιήσει το σύστημα. Για την λειτουργία απενεργοποίησης μέσω ενός πλήκτρου πρέπει οι επιλογές 2 & 3 στην Παράμετρο P46E να είναι απενεργοποιημένες.
8	Πλήκτρο <A> δύναται να απενεργοποιεί την Περιμετρική Όπλιση κατά την διάρκεια του Χρόνου Εξόδου – Αυτή η επιλογή επιτρέπει την ενός πλήκτρου απενεργοποίηση της Περιμετρικής Όπλισης με την χρήση του πλήκτρου <A> με την προϋπόθεση ότι η κατάσταση Χρόνου Εξόδου είναι ενεργή. Εάν ο Χρόνος Εξόδου Περιμετρικής Όπλισης έχει εκπνεύσει τότε το πλήκτρο <A> δεν δύναται να απενεργοποιήσει το σύστημα. Για την λειτουργία απενεργοποίησης μέσω ενός πλήκτρου πρέπει οι επιλογές 2 & 3 στην Παράμετρο P46E να είναι απενεργοποιημένες.

14.6 Επιλογές Πλήκτρου

ΕΚΧΩΡΗΣΗ ΠΛΗΚΤΡΟΥ ΣΕ ΠΕΡΙΟΧΗ – P80E 1-8E 1-2E

Επιλογή	Περιγραφή
1	Περιοχή “Α” – Αυτή η επιλογή εκχωρεί το πλήκτρο του πληκτρολογίου στην Περιοχή Α. Εάν το πλήκτρο εκχωρηθεί μόνο στην Περιοχή Α τότε μπορεί να ενεργοποιεί ή να απενεργοποιεί μόνο αυτή την Περιοχή.
2	Περιοχή “Β” – Αυτή η επιλογή εκχωρεί το πλήκτρο του πληκτρολογίου στην Περιοχή Β. Εάν το πλήκτρο εκχωρηθεί μόνο στην Περιοχή Β τότε μπορεί να ενεργοποιεί ή να απενεργοποιεί μόνο αυτή την Περιοχή.

ΕΠΙΛΟΓΕΣ ΠΕΡΙΟΧΗΣ ΜΕΣΩ ΤΟΥ ΠΛΗΚΤΡΟΥ – P81E 1-8E 1-8E

Επιλογή	Περιγραφή
1	Πλήκτρο δύναται να ενεργοποιεί – Αυτή η επιλογή επιτρέπει την ενεργοποίηση του συστήματος μέσω ενός πλήκτρου, με την χρήση του πλήκτρου . Για την λειτουργία μέσω ενός πλήκτρου πρέπει οι επιλογές 2 & 3 στην Παράμετρο P46E να είναι απενεργοποιημένες.
2	Πλήκτρο δύναται να ενεργοποιεί σε Περιμετρική Όπλιση – Αυτή η επιλογή επιτρέπει την Περιμετρική ενεργοποίηση του συστήματος μέσω ενός πλήκτρου, με την χρήση του πλήκτρου . Για την λειτουργία μέσω ενός πλήκτρου πρέπει οι επιλογές 2 & 3 στην Παράμετρο P46E να είναι απενεργοποιημένες. (ΣΗΜΕΙΩΣΗ: Ακολουθώντας τον χρόνο της Περιμετρικής ενεργοποίησης, εάν πιεστεί το πλήκτρο <ENTER>, όλοι οι χρόνοι καθυστέρησης εισόδου / εξόδου μηδενίζονται για αυτή την συγκεκριμένη περίοδο ενεργοποίησης).
3	Πλήκτρο δύναται να απενεργοποιεί το σύστημα καθόλα τα χρονικά διαστήματα – Αυτή η επιλογή επιτρέπει την ενός πλήκτρου απενεργοποίηση με την χρήση του πλήκτρου . Για την λειτουργία απενεργοποίησης του συστήματος μέσω ενός πλήκτρου πρέπει οι επιλογές 2 & 3 στην Παράμετρο P46E να είναι απενεργοποιημένες.
4	Πλήκτρο δύναται να απενεργοποιεί την Περιμετρική Όπλιση καθόλα τα χρονικά διαστήματα – Αυτή η επιλογή επιτρέπει την ενός πλήκτρου απενεργοποίηση της Περιμετρικής Όπλισης με την χρήση του πλήκτρου . Για την λειτουργία απενεργοποίησης μέσω ενός πλήκτρου πρέπει οι επιλογές 2 & 3 στην Παράμετρο P46E να είναι απενεργοποιημένες.
5	Πλήκτρο δύναται να ακυρώνει συναγερούς – Εάν αυτή η επιλογή είναι ενεργοποιημένη, πιέζοντας το πλήκτρο (με την προϋπόθεση ότι η επιλογή 3 είναι επίσης ενεργοποιημένη) μπορείτε να ακυρώνετε καταστάσεις συναγερού χωρίς την χρήση κωδικού Χρήστη.
6	Πλήκτρο δύναται να ενεργοποιεί το σύστημα σε κατάσταση Latchkey – Αυτή η επιλογή επιτρέπει την ενός πλήκτρου ενεργοποίηση του συστήματος σε αναφορά τύπου Latchkey με την χρήση του πλήκτρου . Για την λειτουργία απενεργοποίησης μέσω ενός πλήκτρου πρέπει οι επιλογές 2 & 3 στην Παράμετρο P45E να είναι απενεργοποιημένες. Όταν η λειτουργία Latchkey έχει τεθεί για ενεργοποίηση, κάθε κωδικός που δεν περιλαμβάνει την επιλογή Latchkey (P4E Επιλογή 6) και χρησιμοποιείται για την απόπλιση του συστήματος, θα προκαλεί την αποστολή αναφοράς απόπλισης στον Κεντρικό σταθμό μέσω της Τηλεφωνικής σύνδεσης.
7	Πλήκτρο δύναται να απενεργοποιεί το σύστημα κατά την διάρκεια του χρόνου Εξόδου – Αυτή η επιλογή επιτρέπει την ενός πλήκτρου απενεργοποίηση με την χρήση του πλήκτρου με την προϋπόθεση ότι η κατάσταση Χρόνου Εξόδου είναι ενεργή. Εάν ο Χρόνος Εξόδου έχει εκπνεύσει τότε το πλήκτρο δεν δύναται να απενεργοποιήσει το σύστημα. Για την λειτουργία απενεργοποίησης μέσω ενός πλήκτρου πρέπει οι επιλογές 2 & 3 στην Παράμετρο P46E να είναι απενεργοποιημένες.
8	Πλήκτρο δύναται να απενεργοποιεί την Περιμετρική Όπλιση κατά την διάρκεια του Χρόνου Εξόδου – Αυτή η επιλογή επιτρέπει την ενός πλήκτρου απενεργοποίηση της Περιμετρικής Όπλισης με την χρήση του πλήκτρου <A> με την προϋπόθεση ότι η κατάσταση Χρόνου Εξόδου είναι ενεργή. Εάν ο Χρόνος Εξόδου Περιμετρικής Όπλισης έχει εκπνεύσει τότε το πλήκτρο δεν δύναται να απενεργοποιήσει το σύστημα. Για την λειτουργία απενεργοποίησης μέσω ενός πλήκτρου πρέπει οι επιλογές 2 & 3 στην Παράμετρο P46E να είναι απενεργοποιημένες.

14.7 Περιορισμός Εξόδου από Πληκτρολόγιο

Περιορισμός Εξόδου από Πληκτρολόγιο – P82E 1-8E 1-8E

Ένα πληκτρολόγιο μπορεί να εκχωρηθεί σε μία ή σε πολλαπλές Εξόδους. Εάν ένα πληκτρολόγιο δεν έχει εκχωρηθεί σε κάποια Έξοδο τότε ο Χρήστης δεν δύναται να ενεργοποιεί/ απενεργοποιεί αυτή την Έξοδο από το πληκτρολόγιο. Αυτή η λειτουργία είναι χρήσιμη όταν χρησιμοποιούνται οι λειτουργίες Ελέγχου Πρόσβασης (Access Control) του συστήματος, π.χ. ένας Χρήστης επιτρέπεται να λειτουργεί παραπάνω από μία Έξοδο μέσω των κωδικών τους αλλά ο έλεγχος θα περιορίζεται στην Έξοδο που είναι εκχωρημένη στο πληκτρολόγιο που χρησιμοποιεί εκείνη την στιγμή.

Επιλογή 1 = Έξοδος 1, Επιλογή 2 = Έξοδος 2 κλπ.

14.8 Περιορισμός Εξόδου από το Πλήκτρο <Control>

Περιορισμός Εξόδου από το Πλήκτρο <CONTROL> – P83E 1-8E 1-8E

Το πλήκτρο <CONTROL> σε ένα πληκτρολόγιο μπορεί να εκχωρηθεί σε μία ή πολλαπλές Εξόδους. Εάν το πλήκτρο <CONTROL> δεν έχει εκχωρηθεί σε κάποια Έξοδο τότε ο Χρήστης δεν δύναται να έχει πρόσβαση σε κατάσταση “Τοπικού Ελέγχου” (πιέζοντας το πλήκτρο <CONTROL>) και ενεργοποιώντας ή απενεργοποιώντας αυτή την Έξοδο από το πληκτρολόγιο. Αυτή η λειτουργία είναι χρήσιμη όταν η Έξοδος χρησιμοποιείται για να ελέγχει περιφερειακές ηλεκτρικές συσκευές όπως φώτα κλπ., και επιθυμείτε τον έλεγχο μέσω ενός πληκτρολογίου. Περιορίζοντας την πρόσβαση στις Εξόδους μέσω του πλήκτρου <CONTROL> μπορείτε να αποφύγετε τυχόν συγκρούσεις με άλλες ήδη ορισμένες λειτουργίες των Εξόδων (π.χ. ο Χρήστης μπορεί να απαγορεύει την πρόσβαση σε κάποιες Εξόδους που χρησιμοποιούνται για λειτουργίες Συναγερμού).

Επιλογή 1 = Έξοδος 1, Επιλογή 2 = Έξοδος 2 κλπ.

14.9 Ορισμός Εξόδων και Βομβητή σε Λειτουργίες Πανικού, Πυρκαγιάς και Ιατρικής Βοήθειας από Πληκτρολόγιο



ΣΗΜΕΙΩΣΗ: Οι ακόλουθες επιλογές για Πανικό, Πυρκαγιά και Ιατρική Βοήθεια μπορούν επίσης να προγραμματιστούν και σε Καρτανανγώστη με αριθμητικό πληκτρολόγιο - (0-9). Συνεπώς πάντα υπάρχουν δύο επιλογές που αναφέρονται στη περιγραφή (πχ <1>&<3> ή <CONTROL> & <CHIME>)

ΕΝΔΕΙΞΗ ΣΥΝΑΓΕΡΜΟΥ ΠΑΝΙΚΟΥ ΠΛΗΚΤΡΟΛΟΓΙΟΥ ΣΕ ΕΞΟΔΟ – P84E 1-8E 1-8E

(Περιλαμβάνει <1> & <3> ή <CONTROL> & <CHIME>)

Ένα Πληκτρολόγιο που δημιουργεί Συναγερμό Πανικού (είτε πιέζοντας τα πλήκτρα, <1> & <3> είτε <CONTROL> & <CHIME> ταυτόχρονα) μπορεί να εκχωρηθεί σε μια ή πολλαπλές Εξόδους. Αυτή η επιλογή μπορεί να χρησιμοποιηθεί για την οδήγηση μιας ακουστικής ή οπτικής συσκευής συναγερμού (Σειρήνας) συνδεδεμένης σε αυτή την Έξοδο.

Επιλογή 1 = Έξοδος 1, Επιλογή 2 = Έξοδος 2 κλπ.

ΕΝΔΕΙΞΗ ΣΥΝΑΓΕΡΜΟΥ ΠΥΡΚΑΓΙΑΣ ΠΛΗΚΤΡΟΛΟΓΙΟΥ ΣΕ ΕΞΟΔΟ – P85E 1-8E 1-8E

(Περιλαμβάνει <A> & ή <4> & <6>)

Ένα Πληκτρολόγιο που δημιουργεί συναγερμό Πυρκαγιάς (είτε πιέζοντας τα πλήκτρα <A> & είτε <4> & <6> ταυτόχρονα) μπορεί να εκχωρηθεί σε μία ή πολλαπλές Εξόδους. Αυτή η επιλογή μπορεί να χρησιμοποιηθεί για την οδήγηση μιας ακουστικής ή οπτικής συσκευής συναγερμού (Σειρήνας) συνδεδεμένης σε αυτή την Έξοδο.

Επιλογή 1 = Έξοδος 1, Επιλογή 2 = Έξοδος 2 κλπ

ΕΝΔΕΙΞΗ ΙΑΤΡΙΚΗ ΒΟΗΘΕΙΑ ΠΛΗΚΤΡΟΛΟΓΙΟΥ ΣΕ ΕΞΟΔΟ – P86E 1-8E +-8E

(Περιλαμβάνει & <CHIME> ή <7> & <9>)

Ένα Πληκτρολόγιο που δημιουργεί συναγερμό Ιατρικής Βοήθειας (είτε πιέζοντας & <CHIME> είτε <7> & <9> ταυτόχρονα) μπορεί να εκχωρηθεί σε μία ή πολλαπλές Εξόδους. Αυτή η επιλογή μπορεί να χρησιμοποιηθεί για την οδήγηση μιας ακουστικής ή οπτικής συσκευής συναγερμού (Σειρήνας) συνδεδεμένης σε αυτή την Έξοδο.

Επιλογή 1 = Έξοδος 1, Επιλογή 2 = Έξοδος 2 κλπ

ΧΕΙΡΟΚΙΝΗΤΟΣ ΣΥΝΑΓΕΡΜΟΣ ΠΑΝΙΚΟΥ ΗΧΕΙ ΤΟΝΟΥΣ ΣΤΟ ΠΛΗΚΤΡΟΛΟΓΙΟ – P90E 1-8E 1-8E

Όταν ένα Πληκτρολόγιο δημιουργεί Συναγερμό Πανικού, τότε αυτός ο συναγερμός μπορεί να σιωπηλός ή να εκδηλώνεται μέσω τόνων στον Βομβητή του πληκτρολογίου.
Επιλογή 1 = Έξοδος 1, Επιλογή 2 = Έξοδος 2 κλπ.

ΧΕΙΡΟΚΙΝΗΤΟΣ ΣΥΝΑΓΕΡΜΟΣ ΠΥΡΚΑΓΙΑΣ ΗΧΕΙ ΤΟΝΟΥΣ ΣΤΟ ΠΛΗΚΤΡΟΛΟΓΙΟ – P91E 1-8E 1-8E

Όταν ένα Πληκτρολόγιο δημιουργεί Συναγερμό Πυρκαγιάς, τότε αυτός ο συναγερμός μπορεί να σιωπηλός ή να εκδηλώνεται μέσω τόνων στον Βομβητή του πληκτρολογίου.
Επιλογή 1 = Έξοδος 1, Επιλογή 2 = Έξοδος 2 κλπ.

ΧΕΙΡΟΚΙΝΗΤΟΣ ΣΥΝΑΓΕΡΜΟΣ ΙΑΤΡΙΚΗΣ ΒΟΗΘΕΙΑΣ ΗΧΕΙ ΤΟΝΟΥΣ ΣΤΟ ΠΛΗΚΤΡΟΛΟΓΙΟ – P92E 1-8E 1-8E

Όταν ένα Πληκτρολόγιο δημιουργεί Συναγερμό Ιατρικής Βοήθειας, τότε αυτός ο συναγερμός μπορεί να σιωπηλός ή να εκδηλώνεται μέσω τόνων στον Βομβητή του πληκτρολογίου.
Επιλογή 1 = Έξοδος 1, Επιλογή 2 = Έξοδος 2 κλπ.

14.10 Λανθασμένη εισαγωγή κωδικού και δρομολόγηση συναγερμών σε Εξόδους**ΣΥΝΑΓΕΡΜΟΣ ΑΠΕΙΛΗΣ ΠΛΗΚΤΡΟΛΟΓΙΟΥ ΣΕ ΕΞΟΔΟ – P87E 1-8E 1-8E**

Ένα Πληκτρολόγιο που προκαλεί Συναγερμό Απειλής (δείτε P25E2E) μπορεί να εκχωρηθεί σε μια ή σε πολλαπλές Εξόδους. Αυτή η επιλογή μπορεί να χρησιμοποιηθεί για την οδήγηση μιας ακουστικής ή οπτικής συσκευής συναγερμού (Σειρήνας) συνδεδεμένης σε αυτή την Έξοδο. Συναγερμός Απειλής δημιουργείται όταν το σύστημα Ασφαλείας απενεργοποιείται με την χρήση ενός Ψηφίου Κωδικού Απειλής ταυτόχρονα με έναν έγκυρο κωδικό Χρήσης.
Επιλογή 1 = Έξοδος 1, Επιλογή 2 = Έξοδος 2 κλπ.

ΣΥΝΑΓΕΡΜΟΣ ΑΠΟ ΔΙΑΚΟΠΤΗ ΑΥΤΟΠΡΟΣΤΑΣΙΑΣ ΠΛΗΚΤΡΟΛΟΓΙΟΥ (TAMPER) ΣΕ ΕΞΟΔΟ – P88E 1-8E 1-8E

Εφόσον στο πληκτρολόγιο έχει συνδεθεί και ενεργοποιηθεί ο διακόπτης (Tamper) αυτοπροστασίας, συναγερμός που προέρχεται από τον διακόπτη αυτό μπορεί να εκχωρηθεί σε μια ή σε πολλαπλές Εξόδους. Αυτή η επιλογή μπορεί να χρησιμοποιηθεί για την οδήγηση μιας ακουστικής ή οπτικής συσκευής συναγερμού (Σειρήνας) συνδεδεμένης σε αυτή την Έξοδο. Αυτή η λειτουργία είναι χρήσιμη όταν το Πληκτρολόγιο εγκαθίσταται σε εξωτερικό μη επιτηρούμενο κοινόχρηστο χώρο.
Επιλογή 1 = Έξοδος 1, Επιλογή 2 = Έξοδος 2 κλπ.

ΛΑΝΘΑΣΜΕΝΟΣ ΚΩΔΙΚΟΣ ΠΛΗΚΤΡΟΛΟΓΙΟΥ ΣΕ ΕΞΟΔΟ – P89E 1-8E 1-8E

Εάν κάποιος επιχειρεί να απενεργοποιήσει το σύστημα εισάγοντας προσπάθειες συνδυασμών, μετά την εισαγωγή 4 λανθασμένων συνδυασμών το σύστημα μεταβαίνει σε κατάσταση συναγερμού Αυτοπροστασίας (Tamper) και η οθόνη εμφανίζει την ένδειξη “Wrong Code”. Ο συναγερμός αυτός μπορεί να εκχωρηθεί σε μια ή σε πολλαπλές Εξόδους. Αυτή η επιλογή μπορεί να χρησιμοποιηθεί για την οδήγηση μιας ακουστικής ή οπτικής συσκευής συναγερμού (Σειρήνας) συνδεδεμένης σε αυτή την Έξοδο. Η μετέπειτα εισαγωγή ενός έγκυρου Κωδικού Χρήσης επαναφέρει τον συναγερμό και το σύστημα σε κανονική λειτουργία.
Επιλογή 1 = Έξοδος 1, Επιλογή 2 = Έξοδος 2 κλπ.

Λανθασμένος Κωδικός ή Συναγερμός διακόπτη αυτοπροστασίας Πληκτρολογίου ηχεί τόνους μέσω του Βομβητή στο Πληκτρολόγιο – P93E 1-8E 1-8E

Εάν κάποιος εισάγει λανθασμένο κωδικό περισσότερες από 4 φορές ή δημιουργηθεί Συναγερμός από διακόπτη Αυτοπροστασίας (Tamper), ο συναγερμός αυτός μπορεί να είναι σιωπηλός ή εμφανής μέσω τόνων στον Βομβητή του πληκτρολογίου. Το επιλεγμένο πληκτρολόγιο, (π.χ. P93E1E για το πληκτρολόγιο Νο1), είναι αυτό στο οποίο δημιουργήθηκε το γεγονός συναγερμού και οι επιλογές 1 - 8 είναι ο αριθμός των πληκτρολογίων τα οποία θα ηχούν τόνους σε συναγερμό.
Επιλογή 1 = Πληκτρολόγιο 1, Επιλογή 2 = Πληκτρολόγιο 2 κλπ.

14.11 Χρόνος διάρκειας ηχητικής ένδειξης (chime) Πληκτρολογίου

ΧΡΟΝΟΣ ΔΙΑΡΚΕΙΑΣ ΗΧΗΤΙΚΗΣ ΕΝΔΕΙΞΗΣ ΠΛΗΚΤΡΟΛΟΓΙΟΥ – P94E 1-8E 0-255E

(Τιμή = 0-255 1/10^{ΑΤΟ} Δευτερολέπτου)

Όταν μια ζώνη με Ηχητική Ένδειξη (Chime) έχει ενεργοποιηθεί μπορεί να ενεργοποιεί μια Έξοδο ή / και τους τόνους του Βομβητή του Πληκτρολογίου. Ο χρόνος διάρκειας είναι ανεξάρτητος σε καθένα από τα 8 πληκτρολόγια. Εάν ο χρόνος τεθεί με τιμή "0" σε κάποιο από τα Πληκτρολόγια τότε η ηχητική ένδειξη δεν θα ηχεί σε αυτό το πληκτρολόγιο. Η διάρκεια ηχητικής ένδειξης Ζώνης μπορεί να οριστεί με τιμή από 1-255. Οι μονάδες έχουν αυξητική τιμή 1/10^{ΑΤΟ} δευτερολέπτου. Αυτό σημαίνει ότι ο ορισμός τιμής 10 ηχεί στο πληκτρολόγιο για 1 δευτερόλεπτο.

14.12 Εκμάθηση ενός Καρταναγνώστη στο σύστημα,

ΕΚΜΑΘΗΣΗ ΣΕ ΚΑΡΤΑΝΑΓΝΩΣΤΗ ΤΗΝ ΔΙΕΥΘΥΝΣΗ ΠΛΗΚΤΡΟΛΟΓΙΟΥ – P99E 1-8E

(Τιμή = Διεύθυνση Πληκτρολογίου 1-8)

Όταν ένας Επαγωγικός Καρταναγνώστης συνδέεται στο σύστημα θα πρέπει να διαθέτει μοναδική διεύθυνση λειτουργίας πληκτρολογίου έτσι ώστε οποιαδήποτε επιλογή προγραμματισμού να εκχωρείται στον συγκεκριμένο καρταναγνώστη. Για να ορίσετε διεύθυνση λειτουργίας θα πρέπει πρώτα να έχετε συνδέσει τον καρταναγνώστη στο σύστημα μέσω του Ψηφιακού Βρόγχου (bus). Έπειτα από το επίπεδο προγραμματισμού Εγκαταστάτη, εισάγετε P99E ακολουθούμενη από την διεύθυνση πληκτρολογίου που επιθυμείτε να εκχωρήσετε τον Καρταναγνώστη (πχ P99E4E εκχωρεί διεύθυνση πληκτρολογίου 4). Για να εκχωρήσετε την συγκεκριμένη διεύθυνση λειτουργίας πληκτρολογίου στον επιλεγμένο Καρταναγνώστη θα πρέπει να παρουσιάσετε το επαγωγικό κλειδί ή την Κάρτα **5 φορές** εντός χρόνου 10 δευτερολέπτων για να ολοκληρωθεί η Εκμάθηση της διεύθυνσης λειτουργίας. Το επαγωγικό κλειδί ή η Κάρτα δεν χρειάζεται να έχουν εισαχθεί στο σύστημα για να θέσουν διεύθυνση λειτουργίας πληκτρολογίου. Όταν μια διεύθυνση λειτουργίας έχει πλέον οριστεί σε ένα Καρταναγνώστη τότε αυτός αποστέλλει πληροφορία επιβεβαίωσης στο σύστημα το οποίο και διακόπτει την διαδικασία εκμάθησης. Για να εκχωρήσετε μια διαφορετική διεύθυνση λειτουργίας σε έναν άλλο Καρταναγνώστη θα πρέπει να επαναλάβετε την παραπάνω διαδικασία δίνοντας όμως μια άλλη διεύθυνση λειτουργίας (π.χ. P99E5E για διεύθυνση λειτουργίας πληκτρολογίου 5). Επαναλάβετε την διαδικασία έως ότου όλοι οι Καρταναγνώστες έχουν λάβει μια μοναδική διεύθυνση πληκτρολογίου. Τώρα κάθε συγκεκριμένη επιλογή πληκτρολογίου μπορεί να εκχωρηθεί και στους Καρταναγνώστες (π.χ. εκχώρηση περιοχών/ εξόδων ή Χρήστες στον Καρταναγνώστη). Εάν δεν εκχωρήσετε μια μοναδική διεύθυνση λειτουργίας σε κάθε πληκτρολόγιο ή καρταναγνώστη συνδεδεμένο στον Ψηφιακό Βρόγχο, θα δημιουργηθεί διένεξη η οποία θα προκαλέσει εσφαλμένη λειτουργία. Κάθε Καρταναγνώστης και πληκτρολόγιο **ΠΡΕΠΕΙ** να διαθέτει διαφορετική διεύθυνση λειτουργίας.



Καρταναγνώστες επαγωγικοί ή ενεργοποίησης εμφανίζουν την εκχωρημένη διεύθυνση λειτουργίας μέσω των LED όταν το σύστημα βρίσκεται σε επίπεδο "προγραμματισμού Εγκαταστάτη". Αυτό επιτρέπει την γρήγορη αναγνώριση της εκχωρημένης διεύθυνσης σε κάθε Καρταναγνώστη.

ΧΑΡΤΟΓΡΑΦΗΣΗ LED ΕΠΑΓΩΓΙΚΟΥ ΑΝΑΓΝΩΣΤΗ ΣΕ ΕΞΟΔΟ – P98E 1-8E

Εάν ένας επαγωγικός Καρταναγνώστης είναι συνδεδεμένος στο σύστημα ίσως να είναι επιθυμητή η παροχή ένδειξης μέσω του LED κάποιων λειτουργικών καταστάσεων όπως Ενεργοποίησης/ Απενεργοποίησης κλπ. Χρησιμοποιώντας αυτή την Παράμετρο είναι δυνατή ώστε η σύνδεση της ένδειξης LED ενός Καρταναγνώστη να ακολουθεί τον προγραμματισμό μιας Εξόδου. Η ένδειξη LED μπορεί να χρησιμοποιηθεί για την ένδειξη καταστάσεων Πλήρους ή Περιμετρικής Ενεργοποίησης/ απενεργοποίησης, ενεργοποίησης/ απενεργοποίησης Εξόδων κλπ. Εάν ηχητικοί τόνοι έχουν εκχωρηθεί σε επαγωγικό κλειδί/κάρτες (P46E4E) και το LED του Καρταναγνώστη που έχει οριστεί να ακολουθεί την λειτουργία της Εξόδου έχει εκχωρημένους ηχητικούς τόνους (P50E-P53E), τότε η Έξοδος πρέπει να διαθέτει ελάχιστο χρόνο Παλμικής λειτουργίας (P39E), 10 για να λειτουργεί σωστά. Επιλογή 1 = LED καρταναγνώστη ακολουθεί την Έξοδο 1, Επιλογή 2 = LED καρταναγνώστη ακολουθεί την Έξοδο 2 κλπ.

15 Κλειδοδιακόπτες

15.1 Διασύνδεση Κλειδοδιακόπτη

Το σύστημα μπορεί επίσης να εφοδιαστεί κατά μέγιστο με 2 κλειδοδιακόπτες οι οποίοι θα χρησιμοποιούνται για την λειτουργία του συστήματος με κλειδί (κάποιες χώρες απαιτούν την χρήση τέτοιων κλειδοδιακοπών).

Οι δύο είσοδοι υποδοχής Κλειδοδιακόπτη είναι διαθέσιμες στην υπάρχουσα υποδοχή του διακόπτη Αυτοπροστασίας (tamper). Φυσιολογικά ο διακόπτης Αυτοπροστασίας του συστήματος (tamper) διαθέτει μια αντίσταση τερματισμού (EOL)= 2k2, ωστόσο εάν η είσοδος του διακόπτη Αυτοπροστασίας (tamper) έχει διασυνδεθεί βάση του τύπου 14, μία αντίσταση με τιμή 4k7 μετατρέπεται σε Κλειδοδιακόπτη Νο1, μια αντίσταση με τιμή 8k2 μετατρέπεται σε Κλειδοδιακόπτη Νο2 (ενώ ταυτόχρονα η αντίσταση με τιμή 2k2 λειτουργεί ως ο διακόπτης Αυτοπροστασίας. Σε περίπτωση που η είσοδος του διακόπτη Αυτοπροστασίας (tamper) είναι βραχυκυκλωμένη ή κομμένη το σύστημα προβαίνει σε κατάσταση συναγερμού, όταν η βλάβη ή ο συναγερμός επανέρθει (η αντίσταση με τιμή 2k2 επανέλθει σε κανονική κατάσταση) τότε κάθε άνοιγμα ή κλείσιμο των αντιστάσεων με τιμή 4k7 ή 8k2 θα επενεργεί ως λειτουργία Κλειδοδιακόπτη.

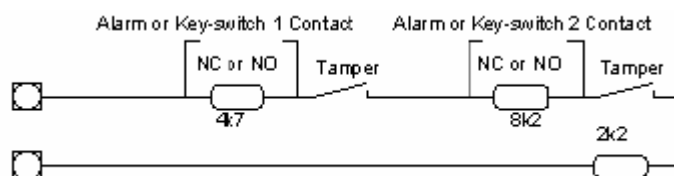

Fig. 22 Τύπος 14 Ζώνη με διπλασιασμό του διακόπτη Αυτοπροστασίας

15.2 Εκχώρηση Κλειδοδιακόπτη σε Περιοχή Λειτουργίας

ΕΚΧΩΡΗΣΗ ΚΛΕΙΔΟΔΙΑΚΟΠΤΗ ΣΕ ΠΕΡΙΟΧΗ – P111E 1-2E

(1 = Κλειδοδιακόπτης # 1, 2 = Κλειδοδιακόπτης # 2)

Επιλογή	Περιγραφή
1	Περιοχή "Α" – Αυτή η επιλογή εκχωρεί τον Κλειδοδιακόπτη στη Περιοχή Α. Εάν ένας Κλειδοδιακόπτης εκχωρηθεί στην Περιοχή Α τότε θα μπορεί να ενεργοποιεί ή να απενεργοποιεί μόνο αυτή την Περιοχή.
2	Περιοχή "Β" – Αυτή η επιλογή εκχωρεί τον Κλειδοδιακόπτη στη Περιοχή Β. Εάν ένας Κλειδοδιακόπτης εκχωρηθεί στην Περιοχή Β τότε θα μπορεί να ενεργοποιεί ή να απενεργοποιεί μόνο αυτή την Περιοχή.



ΣΗΜΕΙΩΣΗ: Υπάρχουν περισσότερες επιλογές για να επιλέξετε αλλά το σύστημα υποστηρίζει μόνο 2 Περιοχές (1-2)

15.3 Επιλογές ενεργοποίησης-απενεργοποίησης Κλειδοδιακόπτη

ΕΠΙΛΟΓΕΣ ΠΡΟΣΒΑΣΗΣ ΚΑΙ ΛΕΙΤΟΥΡΓΙΑΣ ΚΛΕΙΔΟΔΙΑΚΟΠΤΗ – P112E 1-2E 1-8E

(1 = Κλειδοδιακόπτης # 1, 2 = Κλειδοδιακόπτης # 2)

Επιλογή	Περιγραφή
1	Κλειδοδιακόπτης μπορεί να ενεργοποιεί – Αυτή η επιλογή επιτρέπει ενεργοποίηση της εκχωρημένης Περιοχής μέσω του Κλειδοδιακόπτη.
2	Κλειδοδιακόπτης μπορεί να ενεργοποιεί Περιμετρική Όπλιση- Αυτή η επιλογή επιτρέπει Περιμετρική ενεργοποίηση της εκχωρημένης Περιοχής μέσω του Κλειδοδιακόπτη.
3	Κλειδοδιακόπτης μπορεί να απενεργοποιεί – Αυτή η επιλογή επιτρέπει απενεργοποίηση της εκχωρημένης Περιοχής μέσω του Κλειδοδιακόπτη.
4	Κλειδοδιακόπτης μπορεί να απενεργοποιεί Περιμετρική Όπλιση- Αυτή η επιλογή επιτρέπει Περιμετρική απενεργοποίηση της εκχωρημένης Περιοχής μέσω του Κλειδοδιακόπτη.
5	Κλειδοδιακόπτης παρέχει επιλογές Φύλακα Ασφαλείας – Εάν ο Κλειδοδιακόπτης έχει ενεργοποιημένη την επιλογή 5, τότε μπορεί να ενεργοποιεί όλες τις εκχωρημένες Περιοχές, αλλά θα μπορεί να απενεργοποιεί το σύστημα μόνο εφόσον αυτό είναι ενεργοποιημένο και σε κατάσταση συναγερμού.
6	Κλειδοδιακόπτης ενεργοποιεί σε κατάσταση Latchkey – Εάν το σύστημα είναι ενεργοποιημένο από έναν Κλειδοδιακόπτη με αυτή την επιλογή (6) ενεργοποιημένη, τότε το σύστημα ενεργοποιείται σε κατάσταση Latchkey . Αυτό σημαίνει ότι όταν το σύστημα απενεργοποιηθεί από έναν Κλειδοδιακόπτη με αυτή την επιλογή απενεργοποιημένη ή από έναν Κωδικό χρήσης με την επιλογή 6 στην Παράμετρο P4E off , τότε αναφορά απενεργοποίησης θα σταλεί στον Κεντρικό Σταθμό. Αυτή η επιλογή έχει σχεδιαστεί ώστε να ενημερώνει τον κάτοχο του συστήματος πότε π.χ. τα παιδιά του επέστρεψαν στο σπίτι και απενεργοποίησαν το σύστημα.
7	Κλειδοδιακόπτης είναι NO (Normally Open) – Ο Κλειδοδιακόπτης μπορεί να οριστεί σε NO (Normally Open) ή σε NC (Normally Closed) . Η κατάσταση λειτουργίας ή αναμονής ενός Κλειδοδιακόπτη μπορεί να προγραμματιστεί σε αυτή την Παράμετρο. Εάν οι επαφές ενός Κλειδοδιακόπτη συνήθως σε κατάσταση αναμονής είναι “Ανοιχτής κατάστασης ” και κλείνουν όταν ο Κλειδοδιακόπτης λειτουργεί τότε πρέπει να ενεργοποιήσετε την επιλογή 7.
8	Κλειδοδιακόπτης είναι στιγμιαίος – Η λειτουργία του Κλειδοδιακόπτη μπορεί να είναι στιγμιαία ή μόνιμη. Εάν η επιλογή (8) είναι ενεργοποιημένη, τότε υποτιθέμενα η λειτουργία του Κλειδοδιακόπτη είναι στιγμιαία. Αυτό σημαίνει ότι κάθε φορά που λειτουργεί ο Κλειδοδιακόπτης η συγκεκριμένη περιοχή αλλάζει κατάσταση (π.χ. εάν ήταν ενεργοποιημένη, απενεργοποιείται και αντίθετως). Εάν η επιλογή (8) είναι απενεργοποιημένη, τότε υποτιθέμενα η λειτουργία του Κλειδοδιακόπτη είναι μόνιμη. Αυτό σημαίνει ότι κάθε φορά που ο Κλειδοδιακόπτης λειτουργεί και αφαιρείται το κλειδί οι επαφές παραμένουν στην ίδια κατάσταση. Όταν μιας μόνιμης λειτουργίας Κλειδοδιακόπτης χρησιμοποιείται, ενεργοποιώντας τον διακόπτη ενεργοποιείτε την Περιοχή και απενεργοποιώντας τον διακόπτη απενεργοποιείται την Περιοχή.

16 Ζώνες

16.1 Εκχώρηση Ζώνης σε Περιοχή

ΕΚΧΩΡΗΣΗ ΖΩΝΗΣ ΣΕ ΠΕΡΙΟΧΗ – P121E 1-16E 1-2E

Επιλογή	Περιγραφή
1	Περιοχή “Α” – Αυτή η επιλογή εκχωρεί την Ζώνη στην Περιοχή Α. Εάν μια Ζώνη έχει εκχωρηθεί μόνο στην Περιοχή Α, θα ενεργοποιείται μόνο εφόσον ενεργοποιηθεί η Περιοχή Α. Εάν η Ζώνη έχει εκχωρηθεί και στις δύο περιοχές: Α & Β τότε θα ενεργοποιείται μόνο όταν ενεργοποιηθούν και οι δύο περιοχές.
2	Περιοχή “Β” – Αυτή η επιλογή εκχωρεί την Ζώνη στην Περιοχή Β. Εάν μια Ζώνη έχει εκχωρηθεί μόνο στην Περιοχή Β, θα ενεργοποιείται μόνο εφόσον ενεργοποιηθεί η Περιοχή Β. Εάν η Ζώνη έχει εκχωρηθεί και στις δύο περιοχές: Α & Β τότε θα ενεργοποιείται μόνο όταν ενεργοποιηθούν και οι δύο περιοχές.

Ο ημερήσιος Χρονομέτρης Εξόδου αναφέρεται στο διάστημα που μια Έξοδος θα ενεργοποιείται ακολουθώντας μια ανοιχτή ημερήσια Ζώνη. Ο ημερήσιος χρονομέτρης λειτουργεί με διαστήματα 1/10^{ΑΤΟ} Δευτερολέπτου, π.χ. 20=2 δευτερ.



ΣΗΜΕΙΩΣΗ: Υπάρχουν περισσότερες επιλογές αλλά το σύστημα υποστηρίζει μόνο 2 περιοχές (1-2)

16.2 Επιλογές τύπου Ζώνης – βασικές πληροφορίες

ΕΠΙΛΟΓΕΣ ΖΩΝΗΣ Α – P122E 1-16E 1-8E

Επιλογή	Περιγραφή
1	Η Ζώνη είναι ενεργή – Εάν αυτή η επιλογή είναι ενεργοποιημένη τότε η Ζώνη είναι ενεργοποιημένη. Εάν η επιλογή είναι απενεργοποιημένη τότε η Ζώνη δεν επιτηρείται από το σύστημα. Το σύστημα προσφέρει έως 16 Ζώνες αλλά είναι εργοστασιακά προκαθορισμένος για 8 Ζώνες έχοντας την επιλογή αυτή απενεργοποιημένη για τις Ζώνες 9-16.
2	Η Ζώνη είναι N/O – Αυτή η επιλογή εφαρμόζεται μόνο εφόσον η Ζώνη έχει οριστεί ως τύπος 14 (διπλασιασμός Ζώνης) στην παράμετρο P125E. Όταν η Ζώνη ορίζεται ως τύπος 14 υπάρχουν τρεις αντιστάσεις οι οποίες συνδέονται σε σειρά με την είσοδο της Ζώνης: μια με τιμή 2k2 (αυτοπροστασίας-tamper), μια με τιμή 4k7 για την χαμηλή τιμή Ζώνης και μια 8k2 για την υψηλή τιμή της Ζώνης. Σε αυτό το σημείο, η Ζώνη μπορεί να οριστεί ως N/C (Normally closed) ή ως N/O (Normally open). Εάν αυτή η επιλογή ενεργοποιηθεί υποθέτει ότι η Ζώνη διαθέτει επαφή N/O.
3	Για μελλοντική Χρήση
4	Ζώνη Πληκτρολογίου – Εάν η επιλογή ενεργοποιηθεί τότε η Ζώνη ακολουθεί την είσοδο που έχει οριστεί στον αντίστοιχο επαγωγικό Καρταναγνώστη. Εάν ο επαγωγικός καρταναγνώστης έχει οριστεί με διεύθυνση πληκτρολογίου # 1 τότε η είσοδος θα είναι είτε Ζώνη 1 είτε Ζώνη 9, π.χ. εάν P122E1E (Ζώνη #1) είχε την επιλογή 4 ενεργοποιημένη τότε η είσοδος στον καρταναγνώστη 1 θα λειτουργεί ως Ζώνη1. Εάν η παράμετρος P122E9E (Ζώνη #9) είχε την επιλογή 4 ενεργοποιημένη τότε η είσοδος στον καρταναγνώστη 1 θα λειτουργεί ως Ζώνη 9. Επαγωγικός καρταναγνώστης μπορεί να λειτουργεί ως Ζώνη 1 ή 9 έως τον επαγωγικό Καρταναγνώστη 8 που μπορεί να λειτουργεί ως Ζώνη 8 ή 16.

Επιλογή	Περιγραφή
5	Η Ζώνη είναι Ασύρματη Ζώνη – Εάν αυτή η επιλογή είναι ενεργοποιημένη το σύστημα δεν ελέγχει πλέον για ενσύρματες Ζώνες αλλά ελέγχει για Ασύρματα σήματα Ζωνών. Ο σωστός τύπος Ασύρματης συσκευής θα πρέπει να οριστεί στην παράμετρο P127E ώστε να βεβαιωθείτε ότι η Ασύρματη Ζώνη λειτουργεί αποτελεσματικά.
6	Η Ζώνη είναι Περιμετρική Ζώνη – Εάν αυτή η επιλογή είναι ενεργοποιημένη τότε η Ζώνη θα ενεργοποιείται όταν ενεργοποιείται η Περιμετρική όπλιση. Αυτή η επιλογή φυσιολογικά χρησιμοποιείται για ενεργοποίηση μέρους του συστήματος κατά τις νυχτερινές ώρες.
7	Η Ζώνη μπορεί χειροκίνητα να Παρακαμφθεί – Εάν αυτή η επιλογή είναι ενεργοποιημένη τότε η Ζώνη δύναται να Παρακαμφθεί Χειροκίνητα από το πληκτρολόγιο χρησιμοποιώντας το πλήκτρο <BYPASS>. Μια Ζώνη μπορεί να παρακαμφθεί μόνο όταν το σύστημα είναι απενεργοποιημένο. Μια ζώνη σε παράκαμψη ακυρώνει επίσης κάθε διακόπτη αυτοπροστασίας (tamper) που είναι σχετικός με την Ζώνη αυτή. Μόλις μια περιοχή που διαθέτει μια Ζώνη σε παράκαμψη ενεργοποιηθεί και μετά απενεργοποιηθεί, η χειροκίνητη παράκαμψη ακυρώνεται και η Ζώνη πρέπει να παρακαμφθεί χειροκίνητα ξανά πριν το σύστημα ενεργοποιηθεί. Εάν μια Ζώνη έχει προγραμματιστεί για 24ωρη λειτουργία (P123E Επιλογές 3,4 & 5), μπορεί επίσης να Παρακαμφθεί Χειροκίνητα αλλά η παράκαμψη δεν επανέρχεται αυτόματα αλλά θα πρέπει να επαναφέρετε την Ζώνη σε λειτουργία Χειροκίνητα
8	Η Ζώνη μπορεί αυτόματα να Παρακαμφθεί – Εάν αυτή η επιλογή είναι ενεργοποιημένη τότε η Ζώνη δύναται να Παρακαμφθεί αυτόματα εφόσον παραμένει ανοιχτή μετά την λήξη του χρόνου Εξόδου. Εάν η Ζώνη αποκατασταθεί και κλείσει μετά την λήξη του χρόνου Εξόδου τότε προκαλεί συναγερμό. Με την απενεργοποίηση (αφόπλιση) του συστήματος κάθε αυτόματη παράκαμψη επανέρχεται.

ΕΠΙΛΟΓΕΣ ΖΩΝΩΝ B – P123E 1-16E 1-8E

Επιλογή	Περιγραφή
1	Η Ζώνη είναι Ακολουθίας (Handover) – Μια Ζώνη Ακολουθίας (Handover) ορίζεται όταν προσφέρει χρόνο εισόδου (καθυστέρηση) με την προϋπόθεση ότι κάποια άλλη Ζώνη που δεν έχει οριστεί ως Ακολουθίας δεν έχει ενεργοποιηθεί πρώτη. Εάν άλλες Ζώνες που έχουν οριστεί ως Ζώνες εισόδου με καθυστέρηση δεν ενεργοποιηθούν πριν την Ζώνη Ακολουθίας τότε η Ζώνη αυτή δεν ενεργεί ως Ακολουθίας και προκαλεί άμεσο συναγερμό (χωρίς αναμονή χρόνου εισόδου).
2	Η Ζώνη είναι διπλής ενεργοποίησης (Two Trigger) – Εάν αυτή η επιλογή είναι ενεργοποιημένη τότε η Ζώνη θα πρέπει να σκανδαλιστεί δύο φορές εντός δύο οριζόμενων χρονικών περιόδων (P25E5E) πριν προκαλέσει συναγερμό. Εάν η Ζώνη δεν σκανδαλιστεί για δεύτερη φορά πριν ο οριζόμενος χρόνος μεταξύ δύο σκανδαλισμών εκπνεύσει, ο μετρητής μηδενίζει και αναμένει νέο κύκλο δύο σκανδαλισμών για να προκαλέσει συναγερμό. Εάν περισσότερες από μια Ζώνες έχουν οριστεί ως διπλής ενεργοποίησης, τότε ένας μόνο σκανδαλισμός από δύο διαφορετικές Ζώνες εντός των οριζόμενων χρονικών ορίων μπορεί επίσης να προκαλέσει συναγερμό. Εάν μια Ζώνη γίνει ελαττωματική και παραμένει σε μόνιμη κατάσταση συναγερμού τότε επίσης μπορεί να προκαλέσει συναγερμό εφόσον παραμένει σε συναγερμό για χρόνο μεγαλύτερο από τον οριζόμενο των δύο Χρονικών περιόδων.
3	Η Ζώνη είναι 24ωρης λειτουργίας – Εάν αυτή η επιλογή είναι ενεργοποιημένη τότε η Ζώνη είναι συνεχούς λειτουργίας ανεξάρτητα από την λειτουργική κατάσταση του συστήματος. Εάν σε μια 24ωρη Ζώνη οριστεί χρόνος εισόδου (P144E), αυτή η καθυστέρηση θα εμφανιστεί. Εάν μια 24ωρη Ζώνη ενεργοποιηθεί αλλά επανέρθει πριν ο χρόνος εισόδου εκπνεύσει τότε δεν προκαλείται συναγερμός. Αυτή η λειτουργία είναι χρήσιμη για την επιτήρηση συναγερμών Κτηριακών συσκευών όπως καταψυκτών. Εφόσον προκληθεί συναγερμός θα πρέπει να ακυρωθεί με την εισαγωγή ενός έγκυρου Κωδικού Χρήσης.

Επιλογή	Περιγραφή
4	<p>Η Ζώνη είναι 24ωρης λειτουργίας με Αυτόματη Επαναφορά – Εάν αυτή η επιλογή είναι ενεργοποιημένη τότε η Ζώνη είναι συνεχούς λειτουργίας ανεξάρτητα από την λειτουργική κατάσταση του συστήματος. Εάν σε μια 24ωρη Ζώνη οριστεί χρόνος εισόδου (P144E), αυτή η καθυστέρηση θα εμφανιστεί. Εάν μια 24ωρη Ζώνη ενεργοποιηθεί αλλά επανέρθει πριν ο χρόνος εισόδου εκπνεύσει τότε δεν προκαλείται συναγερμός. Εφόσον από μια Ζώνη 24ωρης λειτουργίας με Αυτόματη Επαναφορά προκληθεί συναγερμός αυτός θα ακυρωθεί αυτόματα μόλις η Ζώνη επανέρθει.</p>
5	<p>Η Ζώνη είναι 24ωρης λειτουργίας για Πυρκαγιά – Εάν αυτή η επιλογή είναι ενεργοποιημένη τότε η Ζώνη είναι συνεχούς λειτουργίας ανεξάρτητα από την λειτουργική κατάσταση του συστήματος. Εάν σε μια 24ωρη Ζώνη Πυρκαγιάς οριστεί χρόνος εισόδου (P144E), αυτή η καθυστέρηση θα εμφανιστεί. Εάν μια 24ωρη Ζώνη ενεργοποιηθεί αλλά επανέρθει πριν ο χρόνος εισόδου εκπνεύσει τότε δεν προκαλείται συναγερμός. Εφόσον προκληθεί συναγερμός θα πρέπει να ακυρωθεί με την εισαγωγή ενός έγκυρου Κωδικού Χρήσης. Η Ζώνη 24ωρης λειτουργίας για Πυρκαγιά μπορεί επιπλέον να προκαλεί την αλλαγή του τρόπου οδήγησης της εξόδου συναγερμού ώστε να αποδίδει διαφορετικό τόνο συναγερμού σε κατάσταση Πυρκαγιάς και να είναι διακριτός από τόνο συναγερμού.</p>
6	<p>Η Ζώνη είναι μονής ενεργοποίησης (One-Shot) – Εάν η Ζώνη έχει οριστεί ως Μονής Ενεργοποίησης (One-Shot) τότε μπορεί να προκαλέσει μόνο ένα συναγερμό ανά κύκλο ενεργοποίησης (όπλισης). Εάν έχει οριστεί τιμή άλλη εκτός του “0” στην Παράμετρο P146E, ο προγραμματιζόμενος χρόνος επανα-σκανδαλισμού θα πρέπει να εκπνεύσει πριν η Ζώνη δύναται να προκαλέσει συναγερμό ξανά.</p>
7	<p>Η Ζώνη είναι Ηχητικής Λειτουργίας (Chime) – Εάν αυτή η επιλογή είναι ενεργοποιημένη, τότε η Ζώνη θα είναι Ηχητικής Λειτουργίας όταν το σύστημα απενεργοποιείται. Όταν το σύστημα ενεργοποιείται τότε η Ηχητική λειτουργία μιας Ζώνης ακυρώνεται. Μια Ζώνη με Ηχητική λειτουργία (Chime) μπορεί να ηχεί στον βομβητή του πληκτρολογίου ή να επενεργεί σε μια Έξοδο υποδηλώνοντας ότι μια ζώνη είναι ανοιχτή. Η λειτουργία αυτή συνήθως χρησιμοποιείται για την επιτήρηση περιοχών κατά την διάρκεια της ημέρας.</p>
8	<p>Η Ζώνη είναι μόνιμης Ηχητικής Λειτουργίας (Permanent Chime) – Εάν αυτή η επιλογή είναι ενεργοποιημένη, τότε η Ζώνη θα είναι Ηχητικής Λειτουργίας ανεξάρτητα από την λειτουργική κατάσταση του συστήματος. Όταν το σύστημα είναι ενεργοποιημένο η Ζώνη θα συνεχίσει να λειτουργεί μόνο ως Ηχητικής Λειτουργίας και δεν θα προκαλεί συναγερμό. Μια Ζώνη με Ηχητική λειτουργία (Chime) μπορεί να ηχεί στον βομβητή του πληκτρολογίου ή να επενεργεί σε μια Έξοδο υποδηλώνοντας ότι μια ζώνη είναι ανοιχτή.</p>

16.3 Επιλογές Ειδικού τύπου Ζωνών

ΕΠΙΛΟΓΕΣ ΖΩΝΗΣ C – P124E 1-16E 1-8E

Επιλογή	Περιγραφή
1	Σύστημα μπορεί να ενεργοποιηθεί εάν η Ζώνη δεν είναι Έτοιμη – Εάν αυτή η επιλογή είναι Ενεργοποιημένη, συν οι Επιλογές 7 ή 8 στην παράμετρο P45E (cannot Arm if zones not sealed/Ready), αυτή η Ζώνη μπορεί να ανοίξει και το σύστημα να παραμείνει ενεργοποιημένο (οπλισμένο). Αυτή η επιλογή επιτρέπει στο σύστημα να παραμείνει ενεργοποιημένο εφόσον μια Ζώνη χαμηλής ασφάλειας ανοίξει ή να σταματήσει την ενεργοποίηση εφόσον μια Ζώνη υψηλής ασφάλειας ανοίξει.
2	Αποστολή Πολλαπλών Τηλεφωνικών Αναφορών – Εάν αυτή η επιλογή ενεργοποιηθεί, μια Ζώνη θα αποστέλλει Τηλεφωνική αναφορά Συναγερμού στον Κεντρικό Σταθμό κάθε φορά που θα ενεργοποιείται. Εάν αυτή η επιλογή απενεργοποιηθεί, η Ζώνη θα μπορεί να αποστέλλει μόνο μια Τηλεφωνική Αναφορά Συναγερμού για κάθε κύκλο ενεργοποίησης (όπλισης) του συστήματος.
3	Η Ζώνη επιτηρείται για αδράνεια – Εάν αυτή η επιλογή ενεργοποιηθεί, η Ζώνη θα ελέγχεται περιοδικά ότι λειτουργεί σε κατάσταση απενεργοποίησης (αφόπλισης). Εάν η Ζώνη δεν λειτουργεί εντός του χρονικού διαστήματος που ορίζεται στην Παράμετρο P163E, τότε μια ένδειξη συναγερμού “Sensor-watch” θα δημιουργηθεί. Αυτή η λειτουργία έχει σχεδιαστεί για την ανίχνευση μιας ελαττωματικής Ζώνης που δεν λειτουργεί φυσιολογικά ή μιας Ζώνης που έχει μπλοκαρισμένη την περιοχή ανίχνευσης. Εάν ένας ανιχνευτής έχει ενεργοποιημένη αυτή την επιλογή, και δεν λειτουργεί εφόσον απενεργοποιηθεί (αφοπλιστεί), τότε ο χρονοδιακόπτης της Παραμέτρου P163E θα αρχίσει να μετρά αντίστροφα. Ο χρονοδιακόπτης σταματά όταν η περιοχή στην οποία είναι εκχωρημένη η συγκεκριμένη Ζώνη ενεργοποιηθεί (οπλιστεί) και ανακεφαλαιώνει με την αποθηκευμένη τιμή όταν απενεργοποιηθεί (αφοπλιστεί) ξανά. Ο χρονοδιακόπτης επανέρχεται στην αρχική τιμή κάθε φορά που η Ζώνη λειτουργεί ενόσω είναι σε κατάσταση απενεργοποίησης (αφόπλισης).
4	Η Ζώνη είναι Soak Test Zone – Εφόσον μια Ζώνη είναι ύποπτη ότι έχει σφάλμα και δημιουργεί ψευδείς συναγερμούς, μπορεί να οριστεί ως “ Soak Test Zone ” όπου μπορεί να επιτηρείται για γεγονότα συναγερμού κατά την ενεργοποίηση του συστήματος χωρίς όμως να προκαλεί την λειτουργία της Σειρήνας ή της τηλεφωνικής Αναφοράς. Η λειτουργία της “ Soak Test Zone ” θα συνεχίσει να καταχωρείται ως γεγονός στην μνήμη του συστήματος έτσι ώστε να μπορείτε να ελέγχετε την δραστηριότητα της Ζώνης, μέσω της Μνήμης, και μετά από κατάλληλη περίοδο χωρίς γεγονότα συναγερμού να την επαναφέρετε στο σύστημα αφαιρώντας την επιλογή “ Soak Test ”.
5	Η Ζώνη θα αποστέλλει αναφορά μέσω Κωδικού Συνδρομής της Περιοχής B – Εάν μια Ζώνη ανήκει στις Περιοχές A & B και βρίσκεται σε συναγερμό, προκαθορισμένα αποστέλλει το γεγονός μέσω του Κωδικού Συνδρομητή της Περιοχής A (δείτε P62E). Ενεργοποιώντας αυτή εδώ την επιλογή, όταν μια Ζώνη ανήκει και στις δύο Περιοχές τότε θα αποστέλλει τα γεγονότα χρησιμοποιώντας των Κωδικό Συνδρομής της Περιοχής B.
6	Η Ζώνη δεν θα αποστέλλει Τηλεφωνικές αναφορές 24ωρων Συναγερμών - Εάν αυτή η επιλογή είναι ενεργοποιημένη και η Ζώνη έχει οριστεί ως 24ώρης λειτουργίας, τότε εφόσον πραγματοποιείται ένας συναγερμός, δεν θα αποστέλλεται ως Τηλεφωνική αναφορά στον Κεντρικό Σταθμό.
7	Pulse Output on Kiss off after Alarm – Αυτή η επιλογή ενεργοποιεί την λειτουργία Εξόδου “pulse output on kiss off after a zone alarm” για προκαθορισμένο παλμικό χρονικό διάστημα.
8	Exit Terminator – Χρησιμοποιώντας αυτή την επιλογή μπορείτε να σταματάτε τον Χρόνο Εξόδου, κλείνοντας την συγκεκριμένη είσοδο, και ενεργοποιώντας την περιοχή άμεσα μέσω καθυστέρησης 3 δευτερολέπτων.

16.4 Διαφορετικές επιλογές βάσει της τιμής Αντίστασης Φορτίου

Το Σύστημα διαθέτει 8 Ενσύρματες Εισόδους. Κάθε μια από αυτές τις εισόδους μπορεί να έχει διαφορετική Αντίσταση Φορτίου EOL (End-of-Line) ανάλογα την εφαρμογή που επιθυμείτε.

Εργοστασιακά το σύστημα παραδίδεται:

2K2 για διακόπτη Αυτοπροστασίας (Tamper)

4k7 για τις εισόδους Ζωνών 1-8 (χαμηλή τιμή Ζώνης - low zone)

8k2 για τις εισόδους Ζωνών 9-16 (υψηλή τιμή ζώνης - high zone)

Επομένως συνιστάται ο προγραμματισμός των Ζωνών ως τύπος 14, **P125E 1-8E 14E**

Εάν απαιτείται από την εγκατάσταση (π.χ. υπάρχοντες εγκατεστημένοι ανιχνευτές με άλλη τιμή αντίστασης φορτίου EOL), το σύστημα Sintony 60 δίνει την δυνατότητα υποστήριξης διαφορετικών μοναδικών τιμών αντίστασης (Τύπος καλωδίωσης 1-11), μπορεί να παρέχει 8 Ζώνες με διακόπτη Αυτοπροστασίας (tamper) (Τύπος καλωδίωσης 12,13), μπορεί να παρέχει διπλασιασμό Ζωνών για έως 16 Ζώνες συν διακόπτη Αυτοπροστασίας (Τύπος Καλωδίωσης 14), ή διπλασιασμό Ζωνών χωρίς διακόπτη Αυτοπροστασίας (Τύπος καλωδίωσης 15). (Ανατρέξτε στο κεφάλαιο “Παραδείγματα Καλωδίωσης”).

Επιλογές Αντίστασης Φορτίου Ζώνης (EOL) – P125E 1-8E 1-15E

Τύπος Φορτίου Ζώνης EOL Τύπος P125E	Αντίσταση Εισόδου	Σχόλια	Επιλογές Καλωδίωσης
1	1k (Καφέ, Μαύρο, Κόκκινο)	Μονή EOL	Τύπος 1-11
2	1k5 (Καφέ, Πράσινο, Κόκκινο)	Μονή EOL	Τύπος 1-11
3	2k2 (Κόκκινο, Κόκκινο, Κόκκινο)	Μονή EOL	Τύπος 1-11
4	3k3 (Πορτοκαλί, Πορτοκαλί, Κόκκινο)	Μονή EOL	Τύπος 1-11
5	3k9 (Πορτοκαλί, Άσπρο, Κόκκινο)	Μονή EOL	Τύπος 1-11
6	4k7 (Κίτρινο, Μωβ, Κόκκινο)	Μονή EOL	Τύπος 1-11
7	5k6 (Πράσινο, Μπλε, Κόκκινο)	Μονή EOL	Τύπος 1-11
8	6k8 (Μπλε, Γκρι, Κόκκινο)	Μονή EOL	Τύπος 1-11
9	10k (Καφέ, Μαύρο, Πορτοκαλί)	Μονή EOL	Τύπος 1-11
10	12k (Καφέ, Κόκκινο, Πορτοκαλί)	Μονή EOL	Τύπος 1-11
11	22k (Κόκκινο, Κόκκινο, Πορτοκαλί)	Μονή EOL	Τύπος 1-11
12	2k2 Tamper, 4k7 Ζώνη	Ζώνη & Tamper	Τύπος 12-13
13	3k3 Tamper, 6k8 Ζώνη	Ζώνη & Tamper	Τύπος 12-13
14	2k2 Tamper, 4k7 Χαμηλή τιμή Ζώνης - Low Zone, 8k2 Υψηλή τιμή Ζώνης - High Zone	Διπλασιασμός Ζώνης με Tamper	Τύπος 14
15	4k7 Χαμηλή τιμή Ζώνης - Low Zone, 8k2 Υψηλή τιμή Ζώνης - High Zone	Διπλασιασμός Ζώνης χωρίς tamper	Τύπος 15



ΣΗΜΕΙΩΣΗ: Για το προγραμματισμό των Ζωνών υπάρχουν μόνο 1-8 επιλογές, επειδή υπάρχουν μόνο 8 ενσύρματοι εισόδοι στο σύστημα. Ο προγραμματισμός των Ζωνών 9-16 μπορεί να επιτευχθεί μέσω της λειτουργίας διπλασιασμού Ζωνών (Επιλογές 14 ή 15) ξανά μέσω των εισόδων 1-8. (π.χ. εάν το σύστημα πρέπει να χρησιμοποιηθεί με 16 Ζώνες, όλες οι επιλογές τιμών αντίστασης φορτίου EOL (1-8) πρέπει να προγραμματιστούν ως τύπος διπλασιασμού Ζώνης 14 ή 15)

16.5 Τύπος Δονητικού Ανιχνευτή – χρόνος ανταπόκρισης Ζώνης

Εάν μια ζώνη χρησιμοποιείται για την σύνδεση ενός ενσύρματου Δονητικού, ίσως θα πρέπει να είναι αναγκαία η ρύθμιση του χρόνου αντίδρασης του συστήματος στο σήμα εξόδου του Δονητικού Ανιχνευτή.

ΧΡΟΝΟΣ ΑΝΤΑΠΟΚΡΙΣΗΣ ΖΩΝΗΣ – P126E 1-8E 1-16E

Υπάρχουν 8 ενσύρματες εισοδοί στο σύστημα. Ο χρόνος Ανταπόκρισης (πόσο γρήγορα αντιδρά μια Ζώνη σε διέγερση από κάποιο ανιχνευτή) μπορεί να διαφέρει για κάθε Ζώνη. Οι πρώτες 8 ρυθμίσεις αποτελούν χρόνους πολύ γρήγορης ανταπόκρισης και φυσιολογικά χρησιμοποιούνται όταν Δονητικοί Ανιχνευτές συνδέονται σε είσοδο Ζώνης. Ρυθμίσεις Ανταπόκρισης 1-8 (δόνησης) μπορούν να οριστούν στις Ζώνες 1-8 και οι ρυθμίσεις αντίστασης φορτίου (EOL) πρέπει να τεθούν σε Tamper 2k2, (μόνο οι επιλογές Ζώνης 125E 1-8E -3 ή 12 ή 14E – ανατρέξτε στο κεφάλαιο: διαφορετικές τιμές αντίστασης φορτίου (EOL)).



ΣΗΜΕΙΩΣΗ: Εάν η λειτουργία διπλασιασμού Ζώνης είναι ενεργοποιημένη, τότε και οι δύο Ζώνες μιας εισόδου θα έχουν τον ίδιο χρόνο ανταπόκρισης (π.χ. Ζώνες 1 & 9 θα έχουν τον ίδιο χρόνο ανταπόκρισης).

Οι ρυθμίσεις Ανταπόκρισης 9-26 αρχίζει περίπου στα 200 ms για την ρύθμιση 9 (προκαθορισμένη εργοστασιακά ρύθμιση) έως τα 1.05 sec για την ρύθμιση 26.

Εάν δεν χρειάζεται να θέσετε ακριβή χρόνο ανταπόκρισης τότε οι επιλογές 1-8 μπορούν επίσης να χρησιμοποιηθούν.

Ρύθμιση Ανταπόκρισης	Χρόνος Αντίδρασης	Ρύθμιση Ανταπόκρισης	Χρόνος Αντίδρασης
1	Υψηλότερη Ρύθμιση Δόνησης	17	600 ms
2-7	Μέση Ρύθμιση Δόνησης	18	650 ms
8	Χαμηλότερη Ρύθμιση Δόνησης	19	700 ms
9	200 ms	20	750 ms
10	250 ms	21	800 ms
11	300 ms	22	850 ms
12	350 ms	23	900 ms
13	400 ms	24	950 ms
14	450 ms	25	1000 ms
15	500 ms	26	1050 ms
16	550 ms		

16.6 Ρυθμίσεις Επιτήρησης Ασύρματου Ανιχνευτή

Ο ασύρματος ανιχνευτής του συστήματος λειτουργεί μέσω ενός επικοινωνιακού πρωτοκόλλου το οποίο ονομάζεται “Siway”. Αυτό αποτελεί ένα κωδικοποιημένο επικοινωνιακό σήμα 24bit, που αποστέλλει κάθε ασύρματο στοιχείο και παρέχει τον μοναδικό αριθμό σειράς του ανιχνευτή καθώς και ειδικές πληροφορίες όπως: χαμηλό επίπεδο μπαταρίας, συναγερούς αυτοπροστασίας (tamper), ενεργοποιήσεις παραβίασης καθώς και σήματα επιτήρησης λειτουργίας (supervision).

Αυτή η κωδικοποιημένη πληροφορία αποστέλλεται από κάθε ανιχνευτή τυχαία κάθε 5 – 7 λεπτά.

Το Σύστημα για να επιβλέπει εάν όλοι οι ανιχνευτές είναι διαθέσιμοι και σε λειτουργία, χρησιμοποιεί το σήμα επιτήρησης του Ανιχνευτή. Εάν αυτή η επιλογή ενεργοποιηθεί ο χρονομέτρης επιτήρησης του συστήματος προσωρινά ακυρώνεται όταν λαμβάνει έγκυρο σήμα επιτήρησης από τον ανιχνευτή. Εάν δεν ληφθούν σήματα επιτήρησης από τους ανιχνευτές μέσα στον προκαθορισμένο χρόνο τότε δημιουργείται συναγερός επιτήρησης. Πληροφορίες για το πώς θα ορίσετε τον χρόνο επιτήρησης, ανατρέξτε στο κεφάλαιο “Χρονοδιακόπτης επιτήρησης Ασύρματης Ζώνης” (Radio zone supervised timer (P25E4E 0-9999E)).

ΤΥΠΟΣ ΑΣΥΡΜΑΤΗΣ ΖΩΝΗΣ / ΑΝΙΧΝΕΥΤΗ – P127E 1-16E 3-4E

Τύπος	Περιγραφή	Επίπεδο Ασφαλείας
3	SiWay με έλεγχο - επιτήρηση. Επιλέγοντας αυτή την επιλογή αρχικά επίσης ο χρονομέτρης επιτήρησης (P25E4E).	Υψηλό- προτείνεται
4	SiWay με έλεγχο – χωρίς επιτήρηση – Με αυτή την επιλογή, το αυτόματο σήμα επιτήρησης που αποστέλλει ο Ανιχνευτής αγνοείται από το σύστημα.	Χαμηλό



ΣΗΜΕΙΩΣΗ: Για να ενεργοποιήσετε αυτή την λειτουργία και να συνδέσετε ένα ασύρματο ανιχνευτή, η Ζώνη πρέπει να προγραμματιστεί ως Ασύρματη Ζώνη (ανατρέξτε στις βασικές πληροφορίες και επιλογές τύπου Ζώνης - P122E-1-16E 5E)



ΣΗΜΕΙΩΣΗ: Επίσης ο Χρονομέτρης Επιτήρησης πρέπει να οριστεί στην Παράμετρο P25E4E. Δεν συνιστάται η χρήση μικρών χρονικών περιόδων - (ελάχιστο = 1 κύκλο σήματος ~ 8 λεπτά) διότι θα οδηγήσει σε υψηλό ρυθμό ψευδών συναγερμών.

16.7 Χαρτογράφηση Συναγερμών Ζωνών σε Εξόδους

ΣΥΝΑΓΕΡΜΟΙ ΕΝΕΡΓΟΠΟΙΗΜΕΝΩΝ (ΟΠΛΙΣΜΕΝΩΝ) ΖΩΝΩΝ ΣΕ ΕΞΟΔΟ – P128E 1-16E 1-8E

Εφόσον μια Περιοχή είναι ενεργοποιημένη (οπλισμένη) και μια ζώνη που είναι εκχωρημένη σε αυτή την περιοχή ενεργοποιηθεί, τότε μπορεί να διεγείρει επιλεγμένες Εξόδους για τοπική σήμανση συναγερμού. Αυτή εδώ η παράμετρος εκχωρεί συναγερμούς Ζωνών σε Εξόδους όταν αυτές (Ζώνες) είναι πλήρως ενεργοποιημένες (οπλισμένες).

Επιλογή 1 = Έξοδος 1, Επιλογή 2 = Έξοδος 2 κλπ.

ΣΥΝΑΓΕΡΜΟΙ ΠΕΡΙΜΕΤΡΙΚΩΝ ΖΩΝΩΝ ΣΕ ΕΞΟΔΟ – P129E 1-16E 1-8E

Εφόσον μια Περιοχή είναι Περιμετρικά ενεργοποιημένη (οπλισμένη) και μια ζώνη που είναι εκχωρημένη σε αυτή την περιοχή ενεργοποιηθεί, τότε μπορεί να διεγείρει επιλεγμένες Εξόδους για τοπική σήμανση συναγερμού. Αυτή εδώ η παράμετρος εκχωρεί συναγερμούς Ζωνών σε Εξόδους όταν αυτές (Ζώνες) βρίσκονται σε Περιμετρική ενεργοποίηση.

Επιλογή 1 = Έξοδος 1, Επιλογή 2 = Έξοδος 2 κλπ.

ΣΥΝΑΓΕΡΜΟΙ 24 ΩΡΩΝ ΖΩΝΩΝ ΣΕ ΕΞΟΔΟ – P130E 1-16E 1-8E

Εάν μια Ζώνη είναι προγραμματισμένη ως 24ώρης λειτουργίας και ενεργοποιηθεί, τότε μπορεί να διεγείρει επιλεγμένες Εξόδους για τοπική σήμανση συναγερμού. Εάν η Ζώνη είναι καθορισμένου 24ώρου τύπου (P123E3E) τότε η Έξοδος θα ενεργοποιηθεί για όλο τον προγραμματισμένο χρόνο, εάν είναι Αυτόματης Επαναφοράς (Auto-reset type) (P123E4E) η Έξοδος είτε θα επανέρθει αυτόματα μετά τον προγραμματιζόμενο χρόνο είτε όταν η Ζώνη επανέρθει, και εάν είναι Πυρκαγιάς (P123E5E) η Έξοδος θα πάλλεται σε ρυθμό ίσο με τον χρονικό παλμό που έχει οριστεί για αυτή την Έξοδο.

Επιλογή 1 = Έξοδος 1, Επιλογή 2 = Έξοδος 2 κλπ.

ΣΥΝΑΓΕΡΜΟΙ ΗΧΗΤΙΚΩΝ (CHIME) ΖΩΝΩΝ ΣΕ ΕΞΟΔΟ – P131E 1-16E 1-8E

Εάν μια Ζώνη είναι προγραμματισμένη ως Ηχητική (Chime) (P123E7E) και ενεργοποιηθεί, τότε μπορεί να διεγείρει επιλεγμένες Εξόδους για τοπική σήμανση συναγερμού. Η Έξοδος θα λειτουργεί για τον ορισμένο Χρόνο Ηχητικής λειτουργίας στην Παράμετρο P41E. Η Ζώνη θα πρέπει να επανέρθει πριν η Έξοδος μπορεί να ενεργοποιηθεί ξανά.

Επιλογή 1 = Έξοδος 1, Επιλογή 2 = Έξοδος 2 κλπ.

ΣΥΝΑΓΕΡΜΟΙ ΑΥΤΟΠΡΟΣΤΑΣΙΑΣ (TAMPER) ΖΩΝΩΝ ΣΕ ΕΞΟΔΟ – P132E 1-16E 1-8E

Εάν μια ενσύρματη Ζώνη έχει οριστεί να επιτρέπει την επιτήρηση του διακόπτη tamper (P125E τύποι 12,13 & 14), ή η Ζώνη είναι Ασύρματος Ανιχνευτής με tamper, τότε ο διακόπτης tamper μπορεί να διεγείρει επιλεγμένες Εξόδους για τοπική σήμανση συναγερμού

Επιλογή 1 = Έξοδος 1, Επιλογή 2 = Έξοδος 2 κλπ.

ΓΕΓΟΝΟΣ “ΣΧΕΔΟΝ ΣΥΝΑΓΕΡΜΟΣ” ΣΕ ΕΞΟΔΟ - P167E 1-16E 1-8E

Εάν η επιλογή “Σχεδόν Συναγερμός” ή “Επιβεβαιωμένος Συναγερμός” Ζώνης είναι ενεργοποιημένη (αυτό μπορεί να επιτευχθεί μόνο για μια πλήρη Περιοχή – ανατρέξτε στο κεφάλαιο Ενεργοποίηση Περιοχής και ειδικές λειτουργίες – επιλογές B-P46E 1-2E 1 E). Αυτή η Παράμετρος εκχωρεί Ζώνες σε Εξόδους για γεγονότα συναγερμού που εμφανίζονται όταν η λειτουργία “σχεδόν συναγερμός” είναι ενεργοποιημένη. (Πληροφορίες προ-συναγερμού που θα μπορούσαν να χρησιμοποιηθούν)
Επιλογή 1 = Έξοδος 1, Επιλογή 2 = Έξοδος 2 κλπ.

ΓΕΓΟΝΟΣ “ΕΠΙΒΕΒΑΙΩΜΕΝΟΥ ΣΥΝΑΓΕΡΜΟΥ ΣΕ ΕΞΟΔΟ” - P168E 1-16E 1-8

Εάν η επιλογή “Σχεδόν Συναγερμός” ή “Επιβεβαιωμένος Συναγερμός” Ζώνης είναι ενεργοποιημένη (αυτό μπορεί να επιτευχθεί μόνο για μια πλήρη Περιοχή – ανατρέξτε στο κεφάλαιο Ενεργοποίηση Περιοχής και ειδικές λειτουργίες – επιλογές B-P46E 1-2E 1 E). Αυτή η Παράμετρος εκχωρεί Ζώνες σε Εξόδους για γεγονότα συναγερμού που εμφανίζονται όταν η λειτουργία “επιβεβαιωμένος συναγερμός” είναι ενεργοποιημένη. (εμφάνιση 2^{ου} γεγονότος συναγερμού – επιβεβαιωμένος συναγερμός)
Επιλογή 1 = Έξοδος 1, Επιλογή 2 = Έξοδος 2 κλπ.

16.8 Χαρτογράφηση Συναγερμών Ζωνών σε Βομβητή Πληκτρολογίου

ΣΥΝΑΓΕΡΜΟΙ ΕΝΕΡΓΟΠΟΙΗΜΕΝΩΝ (ΟΠΛΙΣΜΕΝΩΝ) ΖΩΝΩΝ ΗΧΟΥΝ ΣΕ ΠΛΗΚΤΡΟΛΟΓΙΟ – P134E 1-16E 1-8E

Εφόσον μια Περιοχή είναι ενεργοποιημένη (οπλισμένη) και μια ζώνη που είναι εκχωρημένη σε αυτή την περιοχή ενεργοποιηθεί, τότε μπορεί να διεγείρει τον Βομβητή Πληκτρολογίου για τοπική σήμανση συναγερμού. Αυτή εδώ η παράμετρος εκχωρεί συναγερμούς Ζωνών σε τόνους Βομβητή όταν αυτές (Ζώνες) είναι πλήρως ενεργοποιημένες (οπλισμένες).
Επιλογή 1 = Έξοδος 1, Επιλογή 2 = Έξοδος 2 κλπ.

ΣΥΝΑΓΕΡΜΟΙ ΕΝΕΡΓΟΠΟΙΗΜΕΝΩΝ ΠΕΡΙΜΕΤΡΙΚΑ ΖΩΝΩΝ ΗΧΟΥΝ ΣΕ ΠΛΗΚΤΡΟΛΟΓΙΟ – P135E 1-16E 1-8E

Εφόσον μια Περιοχή είναι Περιμετρικά ενεργοποιημένη (οπλισμένη) και μια ζώνη που είναι εκχωρημένη σε αυτή την περιοχή ενεργοποιηθεί, τότε μπορεί να διεγείρει τον Βομβητή Πληκτρολογίου για τοπική σήμανση συναγερμού. Αυτή εδώ η παράμετρος εκχωρεί συναγερμούς Ζωνών σε τόνους Βομβητή όταν αυτές (Ζώνες) είναι Περιμετρικά ενεργοποιημένες (οπλισμένες).
Επιλογή 1 = Έξοδος 1, Επιλογή 2 = Έξοδος 2 κλπ.

ΣΥΝΑΓΕΡΜΟΙ 24ΩΡΩΝ ΖΩΝΩΝ ΗΧΟΥΝ ΣΕ ΠΛΗΚΤΡΟΛΟΓΙΟ – P136E 1-16E 1-8E

Εάν μια Ζώνη είναι προγραμματισμένη ως 24ώρης λειτουργίας και ενεργοποιηθεί, τότε μπορεί να διεγείρει τον Βομβητή επιλεγμένων Πληκτρολογίων για τοπική σήμανση συναγερμού. Εάν η Ζώνη είναι καθορισμένου 24ώρου τύπου (P123E3E) ή είναι Πυρκαγιάς (P123E5E) τότε ο Βομβητής θα ηχεί έως ότου ακυρωθεί ο συναγερμός από έναν Χρήστη εάν όμως είναι Αυτόματης Επαναφοράς (Auto-reset type) (P123E4E) ο Βομβητής θα ηχεί έως η είσοδος επανέρθει σε κανονική λειτουργία.
Επιλογή 1 = Έξοδος 1, Επιλογή 2 = Έξοδος 2 κλπ.

ΣΥΝΑΓΕΡΜΟΙ ΗΧΗΤΙΚΩΝ (CHIME) ΖΩΝΩΝ ΗΧΟΥΝ ΣΕ ΠΛΗΚΤΡΟΛΟΓΙΟ– P137E 1-16E 1-8E

Εάν μια Ζώνη είναι προγραμματισμένη ως Ηχητική (Chime) (P123E7E) και ενεργοποιηθεί, τότε μπορεί να διεγείρει τον Βομβητή επιλεγμένων Πληκτρολογίων για τοπική σήμανση συναγερμού. Η διάρκεια του τόνου προγραμματίζεται στην Παράμετρο P94E. Η ηχητική λειτουργία Ζώνης μπορεί να ακυρωθεί και τοπικά σε κάθε πληκτρολόγιο, εάν αυτό απαιτηθεί.
Επιλογή 1 = Έξοδος 1, Επιλογή 2 = Έξοδος 2 κλπ

ΣΥΝΑΓΕΡΜΟΙ ΑΥΤΟΠΡΟΣΤΑΣΙΑΣ (TAMPER) ΗΧΟΥΝ ΣΕ ΠΛΗΚΤΡΟΛΟΓΙΟ – P139E 1-16E 1-8E

Εάν μια ενσύρματη Ζώνη έχει οριστεί να επιτρέπει την επιτήρηση του διακόπτη tamper (P125E τύποι 12, 13 & 14), ή η Ζώνη είναι Ασύρματος Ανιχνευτής με tamper, τότε ο διακόπτης tamper μπορεί να διεγείρει τον Βομβητή επιλεγμένων Πληκτρολογίων για τοπική σήμανση συναγερμού.
Επιλογή 1 = Έξοδος 1, Επιλογή 2 = Έξοδος 2 κλπ.

ΑΠΟΤΥΧΙΑ ΑΣΥΡΜΑΤΗΣ ΕΠΙΤΗΡΗΣΗΣ ΗΧΕΙ ΣΕ ΠΛΗΚΤΡΟΛΟΓΙΟ – P140E 1-16E 1-8E

Εάν μια Ζώνη έχει προγραμματιστεί ως Ασύρματη και ο συγκεκριμένος τύπος επιβλέπει ενεργά το σήμα επιτήρησης, μια αποτυχία λήψης σήματος επιτήρησης μπορεί να διεγείρει τον Βομβητή επιλεγμένων Πληκτρολογίων για τοπική σήμανση συναγερμού.

Επιλογή 1 = Πληκτρολόγιο 1, Επιλογή 2 = Πληκτρολόγιο 2 κλπ.

ΣΥΝΑΓΕΡΜΟΣ ΑΔΡΑΝΕΙΑΣ ΖΩΝΗΣ ΗΧΕΙ ΣΕ ΠΛΗΚΤΡΟΛΟΓΙΟ – P141E 1-16E 1-8E

Εάν μια Ζώνη έχει προγραμματιστεί για επιτήρηση αδράνειας (P124E3E) και δεν λειτουργήσει εντός του προκαθορισμένου στην Παράμετρο P163E χρονικού διαστήματος τότε συναγερμός τύπου “**Sensor-watch**” θα προκληθεί διεγείροντας τον Βομβητή επιλεγμένων Πληκτρολογίων για τοπική σήμανση συναγερμών.

Επιλογή 1 = Πληκτρολόγιο 1, Επιλογή 2 = Πληκτρολόγιο 2 κλπ.

ΕΝΔΕΙΞΗ ΧΡΟΝΟΥ ΕΙΣΟΔΟΥ ΗΧΕΙ ΣΤΟ ΠΛΗΚΤΡΟΛΟΓΙΟ – P142E 1-16E 1-8E

Εάν το σύστημα είναι ενεργοποιημένο (οπλισμένο) και η Ζώνη που έχει οριστεί ως εισόδου ενεργοποιηθεί, τότε μπορεί να διεγείρει τον Βομβητή επιλεγμένων πληκτρολογίων υποδηλώνοντας ότι ο χρόνος Εισόδου μετρά ανάστροφα και το σύστημα πρέπει να απενεργοποιηθεί.

Επιλογή 1 = Πληκτρολόγιο 1, Επιλογή 2 = Πληκτρολόγιο 2 κλπ.

ΕΝΔΕΙΞΗ ΧΡΟΝΟΥ ΕΙΣΟΔΟΥ ΠΕΡΙΜΕΤΡΙΚΗΣ ΕΝΕΡΓΟΠΟΙΗΣΗΣ ΗΧΕΙ ΣΤΟ ΠΛΗΚΤΡΟΛΟΓΙΟ – P143E 1-16E 1-8E

Εάν το σύστημα είναι Περιμετρικά ενεργοποιημένο (οπλισμένο) και η Ζώνη που έχει οριστεί ως εισόδου ενεργοποιηθεί, τότε μπορεί να διεγείρει τον Βομβητή επιλεγμένων πληκτρολογίων υποδηλώνοντας ότι ο χρόνος Εισόδου μετρά ανάστροφα και το σύστημα πρέπει να απενεργοποιηθεί.

Επιλογή 1 = Πληκτρολόγιο 1, Επιλογή 2 = Πληκτρολόγιο 2 κλπ..

16.9 Χρόνος Εισόδου – Χρόνος Επαναφοράς – Χρονικές Ρυθμίσεις Ζώνης

ΧΡΟΝΟΣ ΕΙΣΟΔΟΥ ΕΝΕΡΓΟΠΟΙΗΜΕΝΩΝ (ΟΠΛΙΣΜΕΝΩΝ) ΖΩΝΩΝ – P144E 1-16E 0-9999E

(Τιμή 0-9999 Δευτερόλεπτα)

Κάθε Ζώνη του συστήματος διαθέτει ξεχωριστό χρόνο Εισόδου όταν βρίσκεται σε κατάσταση πλήρους Ενεργοποίησης (όπλισης). Ο χρόνος καθυστέρησης εισόδου μπορεί να οριστεί από 0-9999 δευτερόλεπτα με βήμα αύξησης του ενός δευτερολέπτου. Εάν ο χρόνος εισόδου οριστεί με τιμή “0” η Ζώνη ορίζεται σε άμεση.

ΧΡΟΝΟΣ ΕΙΣΟΔΟΥ ΠΕΡΙΜΕΤΡΙΚΑ ΕΝΕΡΓΟΠΟΙΗΜΕΝΩΝ ΖΩΝΩΝ – P145E 1-16E 0-9999E

(Τιμή 0-9999 Δευτερόλεπτα)

Κάθε Ζώνη του συστήματος διαθέτει ξεχωριστό χρόνο Εισόδου όταν βρίσκεται σε κατάσταση Περιμετρικής Ενεργοποίησης (όπλισης). Ο χρόνος καθυστέρησης εισόδου μπορεί να οριστεί από 0-9999 δευτερόλεπτα με βήμα αύξησης του ενός δευτερολέπτου. Εάν ο χρόνος εισόδου οριστεί με τιμή “0” η Ζώνη ορίζεται σε άμεση.

ΧΡΟΝΟΣ ΕΠΑΝΑΦΟΡΑΣ ΖΩΝΗΣ – P146E 1-16E 0-255E

(Τιμή 0-255 Λεπτά)

Κάθε Ζώνη του συστήματος διαθέτει ξεχωριστό χρόνο επαναφοράς. Ο χρόνος καθυστέρησης μπορεί να οριστεί από 0-255 λεπτά. Εφόσον μια Ζώνη ενεργοποιηθεί δεν δύναται να ενεργοποιηθεί ξανά έως ότου εκπνεύσει ο χρόνος επαναφοράς.

16.10 Χαρτογράφηση Χρόνων Εισόδου Πλήρους ή Περιμετρικής Ενεργοποίησης σε Έξοδο

ΧΡΟΝΟΣ ΕΙΣΟΔΟΥ ΠΛΗΡΟΥΣ ΕΝΕΡΓΟΠΟΙΗΣΗΣ ΣΕ ΕΞΟΔΟ – P161E 1-16E 1-8E

Εφόσον το σύστημα είναι πλήρως Ενεργοποιημένο και μια Ζώνη Εισόδου διεγείρει τον χρόνο Εισόδου τότε μπορεί ταυτόχρονα να διεγείρει μια Έξοδο υποδηλώνοντας ότι έχει αρχίσει η αντίστροφη μέτρηση και ότι το σύστημα πρέπει να απενεργοποιηθεί (αφοπλιστεί).

Επιλογή 1 = Έξοδος 1, Επιλογή 2 = Έξοδος 2 κλπ.

ΧΡΟΝΟΣ ΕΙΣΟΔΟΥ ΠΕΡΙΜΕΤΡΙΚΗΣ ΕΝΕΡΓΟΠΟΙΗΣΗΣ ΣΕ ΕΞΟΔΟ – P162E 1-16E 1-8E

Εφόσον το σύστημα είναι Περιμετρικά Ενεργοποιημένο και μια Ζώνη Εισόδου διεγείρει τον χρόνο Εισόδου τότε μπορεί ταυτόχρονα να διεγείρει μια Έξοδο υποδηλώνοντας ότι έχει αρχίσει η αντίστροφη μέτρηση και ότι το σύστημα πρέπει να απενεργοποιηθεί (αφοπλιστεί).

Επιλογή 1 = Έξοδος 1, Επιλογή 2 = Έξοδος 2 κλπ.

16.11 Χρόνος επιτήρησης - ανίχνευσης/ δραστηριότητας Ζώνης

Αυτή η επιλογή αποστέλλει αναφορά στον συνδεδεμένο Κεντρικό Σταθμό εφόσον μια απενεργοποιημένη (αφοπλισμένη) Ζώνη δεν έχει ανιχνεύσει καμία κίνηση / δραστηριότητα για μια συγκεκριμένη χρονική περίοδο. Φυσιολογικά αυτή η επιλογή χρησιμοποιείται για την επιτήρηση μεγαλύτερων (γερόντων) ανθρώπων όπου με την χρήση ανιχνευτών επιτηρείται συνεχώς η κίνηση εντός του χώρου κάλυψης.



ΣΗΜΕΙΩΣΗ: Οι ασύρματοι ανιχνευτές κίνησης διαθέτουν χρόνο αναστολής λειτουργίας (περίπου 2 λεπτών) και δεν εκπέμπουν σήμα συναγερμού κάθε φορά που ανιχνεύουν μια κίνηση. Ανατρέξτε στο εγχειρίδιο χρήσης του ασύρματου ανιχνευτή για περισσότερες πληροφορίες.

ΧΡΟΝΟΣ ΕΠΙΤΗΡΗΣΗΣ ΑΝΙΧΝΕΥΤΗ – P163E 1-16E 0-9999E

(Τιμή 0-9999 Λεπτά)

Εάν η Ζώνη προγραμματιστεί ως “**Sensor-Watch**” (P124E3E) και δεν λειτουργήσει εντός του χρονικού διαστήματος που ορίζεται σε αυτή εδώ την Παράμετρο, τότε προκαλείται συναγερμός επιτήρησης “**Sensor-watch**”. Εάν ένας ανιχνευτής έχει ενεργοποιημένη αυτή την επιλογή και δεν λειτουργεί όταν αφοπλιστεί, τότε ο χρονομέτρης αρχίζει την αντίστροφη μέτρηση για την/τις Ζώνη/ες που έχει/ουν οριστεί. Ο χρονομέτρης διακόπτει όταν η περιοχή στην οποία έχουν εκχωρηθεί οι Ζώνες αυτές ενεργοποιηθεί (οπλιστεί) και επαναλαμβάνει με την αποθηκευμένη τιμή όταν η περιοχή αυτή απενεργοποιηθεί (αφοπλιστεί).

16.12 Εκμάθηση ενός Ασύρματου Ανιχνευτή/κωδικού στο Σύστημα – P164E 1-16E

ΕΚΜΑΘΗΣΗ ΚΩΔΙΚΩΝ ΑΣΥΡΜΑΤΩΝ ΖΩΝΩΝ – P164E 1-16E

Μία Ασύρματη Ζώνη πρέπει να καταγραφεί στο σύστημα πριν μπορέσει να χρησιμοποιηθεί. Για την εκμάθηση μιας Ασύρματης Ζώνης θα πρέπει να διαθέτετε έναν συμβατό Ασύρματο Δέκτη συνδεδεμένο στον Ψηφιακό Βρόγχο του πληκτρολογίου. Με τον Ασύρματο Δέκτη συνδεδεμένο και το σύστημα σε κατάσταση προγραμματισμού, εισάγοντας P164E ακολουθούμενο από τον αριθμό Ζώνης που επιθυμείτε να καταγράψετε, π.χ. 5E για την Ζώνη 5, το πληκτρολόγιο θα αρχίσει να ηχεί τόνους υποδηλώνοντας ότι έχει εκκινήσει η κατάσταση εκμάθησης και η αντίστοιχη ένδειξη LED πάνω στον Δέκτη θα αρχίσει να αναβοσβήνει. Τώρα λειτουργήστε τον ανιχνευτή που θέλετε να εκχωρήσετε στην θέση της Ζώνης 5. Μόλις ο εκπεμπόμενος κωδικός παραληφθεί από το σύστημα και αποθηκευτεί, το πληκτρολόγιο σταματά τους ήχους και η ένδειξη LED πάνω στον Δέκτη σταματά να λειτουργεί.

Όταν καταγράφετε μια νέα Ασύρματη Ζώνη στο σύστημα, ελέγξτε όλες τις πιθανές τοποθεσίες (συμπεριλαμβανομένων και των Τηλεχειριστηρίων) πριν αποθηκεύσετε τον νέο κωδικό ώστε να επιβεβαιώσετε ότι ο κωδικός δεν έχει ήδη καταγραφεί σε κάποια άλλη θέση. Εάν ο κωδικός υπάρχει ήδη, το πληκτρολόγιο θα υποδηλώσει σε ποια θέση είναι καταγεγραμμένος. Αριθμός από 1-16 υποδηλώνει θέση Ζώνης και αριθμός από 21-100 υποδηλώνει θέση Χρήστη.

16.13 Διαγραφή ενός Ασύρματου Ανιχνευτή/κωδικού στο Σύστημα – P165E 1-16E E

ΔΙΑΓΡΑΦΗ ΚΩΔΙΚΟΥ ΑΣΥΡΜΑΤΗΣ ΖΩΝΗΣ – P165E 1-16E E

Εφόσον επιθυμείτε την διαγραφή μιας Ασύρματης Ζώνης, πιάστε P165E ακολουθούμενο από τον αριθμό Ζώνης που θέλετε να διαγράψετε. Το σύστημα ζητά την επιβεβαίωση σας – enter για εκκίνηση, για την διαγραφή του επιλεγμένου κωδικού. Π.χ. P165E 5E E, θα διαγράψει τον κωδικό που έχει αποθηκευτεί ως Ζώνη 5.

16.14 Εύρεση ενός Ασύρματου Ανιχνευτή/κωδικού στο Σύστημα – P166E 1-16E E

ΕΥΡΕΣΗ ΤΗΝ ΠΕΡΙΟΧΗ ΜΙΑΣ ΑΣΥΡΜΑΤΗΣ ΖΩΝΗΣ – P166E 0E

Εάν έχετε έναν Ασύρματο Ανιχνευτή εγκατεστημένο στο σύστημα αλλά δεν είστε βέβαιοι σε ποια θέση (User #), πιάζοντας P166E, ενώ βρίσκεστε στο επίπεδο Προγραμματισμού Εγκαταστάτη, θα εκκινήσει το επίπεδο Ανεύρεσης “Find”. Πιέζοντας το πλήκτρο “enter” το πληκτρολόγιο θα αρχίσει να ηχεί υποδηλώνοντας ότι το επίπεδο Ανεύρεσης “Find” έχει εκκινήσει και η ένδειξη LED πάνω στον Δέκτη θα αναβοσβήνει. Τώρα λειτουργήστε τον Ασύρματο Ανιχνευτή που επιθυμείτε να βρείτε. Εφόσον ο Ασύρματος Ανιχνευτής είναι αποθηκευμένος στην μνήμη του συστήματος το πληκτρολόγιο θα εμφανίσει τον αριθμό (1-16 υποδηλώνει μια Ζώνη, και 21-100 υποδηλώνει έναν χρήστη). Το πληκτρολόγιο θα πάψει να ηχεί και η ένδειξη LED πάνω στον Δέκτη θα πάψει να αναβοσβήνει.

17 Χρονικές Ζώνες

17.1 Διακοπές

ΔΙΑΚΟΠΕΣ – P170E 1-8E (HH-MM-EE) (DDMMYY)

Είναι πιθανό να ορίσετε στο σύστημα έως 8 περιόδους διακοπών. Ο ορισμός περιόδων διακοπών μπορεί να υπερισχύει της λειτουργίας Χρονικών Ζωνών που έχουν οριστεί για την συγκεκριμένη ημέρα. Για παράδειγμα, εάν μια Έξοδος ελέγχεται αυτόματα από μια Χρονική Ζώνη, ο ορισμός περιόδων διακοπών μπορεί να διακόψει την αυτόματη λειτουργία της Εξόδου κατά την διάρκεια των διακοπών αυτών. Η περίοδος διακοπών αποτελείται από μια ημέρα προγραμματισμένη ως Ημέρα/Μήνας/Έτος (HH-MM-EE). Η περίοδος ξεκινά με την αρχή της ημέρας (00:00:00) και τελειώνει πριν τα μεσάνυχτα (23:59:59) της προγραμματισμένης ημέρας. Περίοδοι διακοπών μπορούν να προγραμματιστούν με οποιαδήποτε σειρά (αν και για λόγους απλότητας προτείνεται ο προγραμματισμός βάση χρονολογικής σειράς) και το σύστημα τις αφαιρεί αυτόματα όταν τελειώνει η ημέρα. Εάν επιθυμείτε την χειροκίνητη αφαίρεση μιας προγραμματισμένης περιόδου Διακοπών πρέπει να ορίσετε 000000 στην παράμετρο των Διακοπών. Εάν η ημερομηνία Διακοπών που προσπαθείτε να εισάγετε είναι παλαιότερη από την τρέχουσα ημερομηνία, π.χ. εάν η τρέχουσα ημέρα είναι 111204 (11 Δεκεμβρίου 2004) και προσπαθείτε να εισάγετε 101204 (10 Δεκεμβρίου 2004) το σύστημα δεν θα αποθηκεύσει την προγραμματισμένη περίοδο Διακοπών.

17.2 Χρονική Ζώνη Ημερήσιων Λειτουργιών

Ημέρες Χρονικών Ζωνών είναι οι ημέρες στις οποίες η Χρονική Ζώνη θα είναι ενεργοποιημένη. Μπορείτε να επιλέξετε οποιοδήποτε συνδυασμό ημερών όπως ημέρες: 2,3,4,5,6 για Δευτέρα έως Παρασκευή ή 1&7 για Σάββατο και Κυριακή κλπ. Για ευκολότερο προγραμματισμό το σύστημα παρέχει την δυνατότητα λειτουργίας Αναστροφής “invert” με την οποία μπορείτε να επιλέξετε όλους τους Χρόνους πέρα από αυτούς που έχουν επιλεγθεί. Συνολικά υπάρχουν 8 Χρονικές Ζώνες (Time-zones) που μπορούν να προγραμματιστούν.

ΧΡΟΝΙΚΗ ΖΩΝΗ – ΗΜΕΡΕΣ (TIME ZONE DAYS) – P171E 1-8E

Επιλογή	Περιγραφή
1	Κυριακή
2	Δευτέρα
3	Τρίτη
4	Τετάρτη
5	Πέμπτη
6	Παρασκευή
7	Σάββατο
8	Αναστροφή “Invert”

17.3 Έναρξη και Λήξη Χρονικής Ζώνης

ΧΡΟΝΟΣ ΕΝΑΡΞΗΣ ΧΡΟΝΙΚΗΣ ΖΩΝΗΣ – P172E 1-8E 0000-2359E(HHMM)

Ο Χρόνος Έναρξης Χρονικής Ζώνης είναι όταν αυτή εκκινά. Φυσιολογικά θα πρέπει να ορίζεται την Χρονική Ζώνη στην έναρξη της ημέρας π.χ. εάν αυτόματα ενεργοποιείτε ή απενεργοποιείτε μια περιοχή μέσω μιας Χρονικής Ζώνης και επιθυμείτε να απενεργοποιηθεί στην έναρξη της Χρονικής Ζώνης, τότε θα πρέπει να ορίσετε τον χρόνο έναρξη στις 0830. Ο Χρόνος Έναρξης ορίζεται με 24ώρη μορφή (π.χ. 0000-2359).

Εάν προσπαθείτε να ορίσετε την Χρονική Ζώνη κατά την διάρκεια μιας ενεργής περιόδου (π.χ. εάν μια Χρονική Ζώνη είναι ενεργή από 0830-1700 και η τρέχουσα ώρα είναι 1200) θα πρέπει να περιμένετε έως την παρέλευση του επόμενου λεπτού πριν το σύστημα ενημερωθεί για την αλλαγή της κατάστασης. Μπορείτε να δείτε εάν μια Χρονική Ζώνη είναι ενεργή στην Παράμετρο P200E4E.

ΧΡΟΝΟΣ ΛΗΞΗΣ ΧΡΟΝΙΚΗΣ ΖΩΝΗΣ – P173E 1-8E 0000-2359E(HHMM)

Ο Χρόνος Λήξης Χρονικής Ζώνης είναι όταν αυτή σταματά. Φυσιολογικά θα πρέπει να ορίζεται την Χρονική Ζώνη στην λήξη της ημέρας π.χ. εάν αυτόματα ενεργοποιείτε ή απενεργοποιείτε μια περιοχή μέσω μιας Χρονικής Ζώνης και επιθυμείτε να ενεργοποιηθεί στην λήξη της Χρονικής Ζώνης, τότε θα πρέπει να ορίσετε τον χρόνο έναρξη στις 17:01. Ο Χρόνος Λήξης ορίζεται σε 24ώρη μορφή (π.χ. 0000-2359)

ΕΠΙΛΟΓΕΣ ΧΡΟΝΙΚΗΣ ΖΩΝΗΣ – P174E 1E

1 = Ignore Holidays (ΑΓΝΟΗΣΗ ΔΙΑΚΟΠΩΝ)

Εάν η επιλογή 1 ενεργοποιηθεί σε μια Χρονική Ζώνη, αυτή η Χρονική Ζώνη δεν θα ακυρώνεται όταν μια Περίοδος Διακοπών εμφανιστεί. Φυσιολογικά όταν μια Περίοδος Διακοπών εμφανιστεί όλες οι Χρονικές Ζώνες ακυρώνονται εκτός εάν αυτή εδώ η επιλογή ενεργοποιηθεί και τότε η λειτουργία της Χρονικής Ζώνης δεν θα επηρεαστεί όταν ενεργοποιηθεί η περίοδος Διακοπών.

18 Τηλεφωνητής / Κωδικοποιητής

18.1 Επιλογές Τηλεφωνητή / Κωδικοποιητή

ΕΠΙΛΟΓΕΣ ΤΗΛΕΦΩΝΗΤΗ / ΚΩΔΙΚΟΠΟΙΗΤΗ – P175E 1E1-8E

Επιλογή	Περιγραφή
1	Τηλεφωνητής Ενεργοποιημένος – Εάν αυτή η επιλογή είναι απενεργοποιημένη (off) τότε ο τηλεφωνητής είναι ακυρωμένος. Αυτή η επιλογή πρέπει να είναι ενεργοποιημένη (on) ώστε το σύστημα να επιτρέπει στον τηλεφωνητή να πραγματοποιεί κλήσεις.
2	Ακύρωση Fax – Το σύστημα μπορεί αυτόματα να απαντήσει σε μια εισερχόμενη κλήση με δύο τρόπους. Ο πρώτος τρόπος είναι να θέσετε ένα επιθυμητό αριθμό κωδωνισμών (P175E4E) και το σύστημα να απαντήσει αυτόματα μόλις ο κωδωνισμός φθάσει σε αυτό τον αριθμό. Ο δεύτερος τρόπος είναι να χρησιμοποιήσετε την λειτουργία Ακύρωσης Fax (fax defeat) η οποία επιτρέπει την κλήση του συστήματος, των κωδωνισμό για όχι παραπάνω από 4 φορές, την αποσύνδεση και την επανάκληση μετά από 45 δευτερόλεπτα. Το σύστημα τώρα απαντά στον πρώτο κωδωνισμό.
3	Ακύρωση Επιτήρησης Τηλεφωνικής Γραμμής – Εάν το σύστημα συνδεθεί σε μια Τηλεφωνική γραμμή χαμηλού σήματος και σφάλμα Τηλεφωνικής Γραμμής εμφανίζεται συχνά, τότε ενεργοποιώντας αυτή την λειτουργία ακυρώνεται τον περιοδικό έλεγχο της Τηλεφωνικής Γραμμής.
4	Παλμική Κλήση – Εάν αυτή η επιλογή είναι απενεργοποιημένη (Off) τότε το σύστημα πραγματοποιεί κλήσεις σε μορφή DTMF. Εάν η επιλογή είναι ενεργοποιημένη (On) τότε το σύστημα πραγματοποιεί Παλμικές κλήσεις (Pulse Dialing format).
5	Αντίστροφη (Reverse) Παλμική κλήση – Εάν αυτή η επιλογή είναι ενεργοποιημένη (On), και η παραπάνω επιλογή 4 είναι ενεργοποιημένη (On), τότε το σύστημα καλεί με την χρήση ανάστροφης Παλμικής μορφής (δηλαδή ο αριθμός 9 = 1 παλμός). Εάν η επιλογή είναι απενεργοποιημένη (Off) και η Επιλογή 4 είναι ενεργοποιημένη (On), τότε το σύστημα θα καλεί σε κανονική Παλμική μορφή (δηλαδή ο αριθμός 9 = 9 παλμοί).
6	Επιμήκη Ψηφία DTMF κλήσης – Εάν αυτή η επιλογή είναι απενεργοποιημένη (Off), το σύστημα τότε θα καλεί χρησιμοποιώντας φυσιολογικούς τόνους (75ms on & 75ms off). Εάν η επιλογή είναι ενεργοποιημένη (On), τότε το σύστημα θα καλεί με την χρήση επιμηκών ψηφιακών τόνων κλήσης (100ms on & 100ms off).
7	Αυτόματη Ανίχνευση Modem – Εάν αυτή η επιλογή είναι ενεργοποιημένη (on) το σύστημα θα απαντά σε μια εισερχόμενη κλήση με τόνο επιβεβαίωσης τύπου V21 (V21 acknowledge tone). Εάν το modem δεν απαντήσει μέσα σε χρόνο 5 δευτερολέπτων τότε το σύστημα παράγει τόνους επιβεβαίωσης σε μορφή BELL103. Το σύστημα επαναλαμβάνει αυτή την διαδικασία δύο φορές και έπειτα κλείνει εφόσον δεν εδραιωθεί καμία επικοινωνία με το modem.
8	Εξαναγκαστική μορφή V21 – Η σύνδεση μεταξύ συστήματος και απομακρυσμένου PC μπορεί να εδραιωθεί με πρωτόκολλο επικοινωνίας Bell 103 ή V21. Εάν η αυτόματη ανίχνευση modem στην επιλογή 7 δεν έχει σαν αποτέλεσμα την καλλίτερη δυνατή σύνδεση με το modem σας, τότε μπορείτε να εξαναγκάσετε το σύστημα να επικοινωνήσει με την χρήση μόνο ενός πρωτοκόλλου. Εάν η ένδειξη LED είναι απενεργοποιημένη (off) τότε το πρωτόκολλο είναι BELL103, εάν η ένδειξη LED είναι ενεργοποιημένη (on) σημαίνει ότι το πρωτόκολλο V21.

ΕΠΙΛΟΓΕΣ ΤΗΛΕΦΩΝΗΤΗ / ΚΩΔΙΚΟΠΟΙΗΤΗ 2 – P175E 2E1-8E

Επιλογή	Περιγραφή
1	Μετάβαση σε επόμενο Αριθμό – Εάν περισσότεροι από έναν τηλεφωνικοί αριθμοί έχουν προγραμματιστεί, αυτή εδώ η επιλογή υποχρεώνει τον Τηλεφωνητή να μεταβεί στον επόμενο του αριθμό μετά από την κλήση. Αν αυτή η επιλογή είναι απενεργοποιημένη (off) τότε ο τηλεφωνητής θα πραγματοποιήσει όλες τις κλήσεις στον πρώτο αριθμό πριν μετακινηθεί στον επόμενο αριθμό.
2	Λειτουργία Upload/download χρησιμοποιεί αριθμό επανάκλησης (Call-back Number) – Ένας Τηλεφωνικός αριθμός μπορεί να προγραμματιστεί ως αριθμός επανάκλησης. Εάν αυτή η επιλογή είναι ενεργοποιημένη (on), και ένα PC επικοινωνεί με το σύστημα τότε η απευθείας σύνδεση δεν είναι δυνατόν να πραγματοποιηθεί με το PC. Το σύστημα τερματίζει την κλήση και καλεί πίσω το PC κάνοντας χρήση του αριθμού επανάκλησης.
3	Λειτουργία Upload/download μόνο σε απενεργοποίηση – Εάν αυτή η επιλογή είναι ενεργοποιημένη (on), και ένα PC προσπαθεί να επικοινωνήσει με το σύστημα όταν αυτό είναι ενεργοποιημένο, καμία σύνδεση δεν μπορεί να επιτευχθεί και το σύστημα δεν θα απαντά σε καμία κλήση. Εάν το σύστημα απενεργοποιηθεί τότε η σύνδεση θα μπορεί να επιτευχθεί.
4	Αποστολή σήματος Test μόνο σε ενεργοποίηση (όπλιση) – Εάν αυτή η επιλογή είναι ενεργοποιημένη (On) τότε το σύστημα θα αποστέλλει ημερήσια αναφορά test μόνο όταν είναι ενεργοποιημένο. Αυτή η επιλογή υποθέτει ότι τα φυσιολογικά σήματα ενεργοποίησης/ απενεργοποίησης που αποστέλλονται σε καθημερινή βάση λαμβάνονται ως σήματα αναφοράς test, και ότι η σύνδεση θα πρέπει να επιβεβαιώνεται σε κατάσταση ενεργοποίησης (όπλισης) μόνο όταν το σύστημα παραμένει σε κατάσταση ενεργοποίησης (όπλισης) για περιόδους μεγαλύτερης των 24 ωρών.
5	Χρονική περίοδος Test σε Ημέρες- Εάν ενεργοποιηθεί αυτή η επιλογή, η χρονική περίοδος που ορίζεται στην Παράμετρο P175E 5E 0-255E και αφορά το χρονικό διάστημα έως την επόμενη προγραμματισμένη κλήση, μπορεί να αλλάξει από ώρες σε ημέρες. Π.χ. αντί για 24 ώρες για την επόμενη κλήση αυτό σημαίνει 24 ημέρες ως την επόμενη κλήση. Η ενεργοποίηση αυτής της επιλογής δεν συνιστάται. Για λόγους ασφαλείας η κλήση αναφοράς test θα πρέπει να πραγματοποιείται τουλάχιστον κάθε 24 ώρες.
6	Διατήρηση Ανοιχτής Σύνδεσης έπειτα από Εσωτερική/Ηχητική αναφορά για έλεγχο DTMF– Εάν αυτή η επιλογή είναι ενεργοποιημένη (On) ο Τηλεφωνητής/κωδικοποιητής διατηρεί την Τηλεφωνική γραμμή ανοιχτή μετά από την ολοκλήρωση αποστολής εσωτερικής ή ηχητικής κλήσης αναφοράς έτσι ο χρήστης μέσω τηλεφώνου να μπορεί με την χρήση κωδικών DTMF να ενεργοποιήσει/ απενεργοποιήσει το σύστημα ή να ενεργοποιήσει την προαιρετική μονάδα μικροφώνου.
7	Αναφορά: Πρώτη περιοχή που Άνοιξε - Τελευταία που έκλεισε – Εάν αυτή η επιλογή είναι ενεργοποιημένη (on) και το σύστημα είναι διαχωρισμένο σε δύο Περιοχές, τότε η αναφορά ενεργοποίησης (όπλισης) προς τον Κεντρικό Σταθμό θα αποσταλεί μόνο όταν και οι δύο περιοχές ενεργοποιηθούν. Η αναφορά θα αποστέλλεται ως ένα γεγονός κάνοντας χρήση τον λογαριασμό συνδρομητή της Περιοχής Α (τελευταία που έκλεισε). Κατά την απενεργοποίηση η αναφορά θα αποστέλλεται όταν οποιαδήποτε Περιοχή απενεργοποιηθεί (Πρώτη που άνοιξε). Η αναφορά θα αποστέλλεται πάλι ως ένα γεγονός κάνοντας χρήση τον λογαριασμό συνδρομητή της Περιοχής Α. Εάν Ζώνες και των δύο περιοχών παρακαμφθούν (bypass) τότε αναφορά παράκαμψης θα αποσταλεί μόνο όταν και οι δύο περιοχές ενεργοποιηθούν (οπλίσουν) αλλά η αναφορά επαναφοράς της παράκαμψης θα αποσταλεί μόνο όταν απενεργοποιηθεί και η περιοχή με τις Ζώνες σε παράκαμψη. Με αυτό τον τρόπο εάν μια περιοχή παραμένει ενεργοποιημένη και οι αντίστοιχες ζώνες της παραμένουν σε παράκαμψη, ο Κεντρικός Σταθμός γνωρίζει ότι οι Ζώνες αυτές δεν έχουν ακόμη επαναφερθεί.
8	Μελλοντική Χρήση

18.2 Αρίθμηση κωδωνισμών Αυτόματης απάντησης

ΑΡΙΘΜΗΣΗ ΚΩΔΩΝΙΣΜΩΝ ΑΥΤΟΜΑΤΗΣ ΑΠΑΝΤΗΣΗΣ– P175E 3E 0-99E(Τιμή 0-99)

Εάν ο Τηλεφωνητής έχει τεθεί να απαντά σε εισερχόμενη κλήση για απομακρυσμένο έλεγχο ή για λειτουργία upload/download, ο αριθμός κωδωνισμών πριν την αυτόματη απάντηση ορίζεται σε αυτήν εδώ την Παράμετρο.

18.3 Επιλογές Αναφοράς Ελέγχου (Test)

ΧΡΟΝΟΣ για την ΠΡΩΤΗ ΚΛΗΣΗ ΑΝΑΦΟΡΑΣ ΕΛΕΓΧΟΥ – P175E 4E 0000-2359E (Τιμή 0000-2359)

Εάν ο Τηλεφωνητής/κωδικοποιητής έχει οριστεί να αποστέλλει Αυτόματη Αναφορά Ελέγχου (Test Call), ο χρόνος έναρξης για την πρώτη κλήση ορίζεται σε αυτή εδώ την Παράμετρο. Αυτό επιτρέπει την κλήση αναφοράς ελέγχου να πραγματοποιείται σε περιόδους που συνήθως δεν χρησιμοποιείται η τηλεφωνική σύνδεση (π.χ. 2300)

ΧΡΟΝΙΚΗ ΠΕΡΙΟΔΟΣ ΚΛΗΣΗΣ ΕΛΕΓΧΟΥ (TEST) – P175E 5E 0-255E (Τιμή 0-255 Ώρες)

Όταν το σύστημα αποστέλλει αναφορά σε μορφή Contact ID, τότε μπορεί να πραγματοποιεί συχνά κλήσεις ελέγχου προς τον Κεντρικό Σταθμό ώστε να επιτηρεί την καλή κατάσταση λειτουργίας του συστήματος και της Τηλεφωνικής Γραμμής. Η συχνότητα αυτών των κλήσεων ελέγχου ορίζεται σε αυτή εδώ την Παράμετρο. Η τιμή που συνήθως θέτεται είναι σε 24ώρη μορφή έτσι ώστε η κλήση αναφοράς ελέγχου να πραγματοποιείται μια φορά την ημέρα. Ο χρόνος έναρξης για την αποστολή της πρώτης αναφοράς επίσης θέτεται στην Παράμετρο P175E4E. Επίσης ελέγξτε την επιλογή P175E 2E 5E (Χρονική περίοδος Test από ώρες σε Ημέρες).

18.4 Λειτουργία Ακρόασης της κλήσης μέσω Πληκτρολογίου & Εξόδου

ΕΠΙΛΟΓΕΣ ΑΚΡΟΑΣΗΣ ΚΛΗΣΗΣ ΠΛΗΚΤΡΟΛΟΓΙΟΥ – P175E 6E 1-8E

Το σύστημα παρέχει την δυνατότητα χρήσης του Βομβητή του πληκτρολογίου ως μεγάφωνο για την ακρόαση της κλήσης που πραγματοποιείται από τον τηλεφωνητή. Για να χρησιμοποιήσετε αυτή την λειτουργία θα πρέπει ένα 5^ο καλώδιο να συνδεθεί μεταξύ του συστήματος και του πληκτρολογίου χρησιμοποιώντας τους ακροδέκτες “listen-in”. Αυτή η επιλογή επιτρέπει την χρήση πολλαπλών συνδυασμών Ακρόασης “listen-in” ή μπορεί να ακυρωθεί επιλέγοντας “no options”.

Επιλογή	Περιγραφή
1	Λειτουργία Ακρόασης ενεργή όταν καλεί μόνο και είναι σε κατάσταση Απενεργοποίησης
2	Λειτουργία Ακρόασης ενεργή όταν καλεί μόνο και είναι σε κατάσταση Ενεργοποίησης
3	Λειτουργία Ακρόασης ενεργή όταν καλεί μόνο και είναι σε κατάσταση Επιτήρησης
4	Λειτουργία Ακρόασης ενεργή κατά την διάρκεια της κλήσης και μόνο σε κατάσταση Απενεργοποίησης
5	Λειτουργία Ακρόασης ενεργή κατά την διάρκεια της κλήσης και μόνο σε κατάσταση Ενεργοποίησης
6	Λειτουργία Ακρόασης ενεργή κατά την διάρκεια της κλήσης και μόνο σε κατάσταση Επιτήρησης
7	Λειτουργία Ακρόασης ενεργή όταν το σύστημα απαντά σε μια κλήση
8	Λειτουργία Ακρόασης ενεργή σε όλες τις στιγμές

ΕΠΙΛΟΓΕΣ ΑΚΡΟΑΣΗΣ ΚΛΗΣΗΣ ΕΞΟΔΟΥ # 1 – P175E 7E 1-8E

Το σύστημα παρέχει την δυνατότητα χρησιμοποίησης ενός μεγαφώνου συνδεδεμένου στην Έξοδο # 1 για την ακρόαση της κλήσης που πραγματοποιείται από τον τηλεφωνητή. Για να επιτευχθεί αυτό η συσκευή που θα συνδεθεί στην Έξοδο # 1 πρέπει να είναι μεγάφωνο κόρνας 8Ω. Αυτή η επιλογή επιτρέπει την χρήση πολλαπλών συνδυασμών Ακρόασης “listen-in” ή μπορεί να ακυρωθεί επιλέγοντας “no options”.

Επιλογή	Περιγραφή
1	Λειτουργία Ακρόασης ενεργή όταν καλεί μόνο και είναι σε κατάσταση Απενεργοποίησης
2	Λειτουργία Ακρόασης ενεργή όταν καλεί μόνο και είναι σε κατάσταση Ενεργοποίησης
3	Λειτουργία Ακρόασης ενεργή όταν καλεί μόνο και είναι σε κατάσταση Επιτήρησης
4	Λειτουργία Ακρόασης ενεργή κατά την διάρκεια της κλήσης και μόνο σε κατάσταση Απενεργοποίησης
5	Λειτουργία Ακρόασης ενεργή κατά την διάρκεια της κλήσης και μόνο σε κατάσταση Ενεργοποίησης
6	Λειτουργία Ακρόασης ενεργή κατά την διάρκεια της κλήσης και μόνο σε κατάσταση Επιτήρησης
7	Λειτουργία Ακρόασης ενεργή όταν το σύστημα απαντά σε μια κλήση
8	Λειτουργία Ακρόασης ενεργή σε όλες τις στιγμές

18.5 Καλώντας Αριθμούς με Πρόθεμα (pre-fix)

ΚΑΛΩΝΤΑΣ ΑΡΙΘΜΟΥΣ ΜΕ ΠΡΟΘΕΜΑ – P175E 8E (Τιμή 1 - 16 ψηφίων)

Το σύστημα μπορεί να προγραμματιστεί με ένα Τηλεφωνικό αριθμό που διαθέτει πρόθεμα. Το πρόθεμα μπορεί να έχει μήκος έως 16 ψηφία. Το πρόθεμα μπορεί να καλείται σε όλους του 8 Τηλεφωνικούς Αριθμούς, εφόσον απαιτείται (P183E Επιλογή 7). Αυτή η επιλογή μπορεί να χρησιμοποιείται όταν υπάρχουν άσχημες τηλεφωνικές γραμμές ή όταν απαιτείται η χρήση ειδικών κωδικών περιοχής, χώρας κλπ.

ΠΛΗΚΤΡΟ ΠΛΗΚΤΡΟΛΟΓΙΟΥ LCD	ΕΝΔΕΙΞΗ ΤΗΛΕΦΩΝΟΥ ΣΕ ΠΛΗΚΤΡΟΛΟΓΙΟ LCD KEYPAD	ΕΙΔΙΚΗ ΛΕΙΤΟΥΡΓΙΑ ΤΗΛΕΦΩΝΙΚΟΥ ΑΡΙΘΜΟΥ
CONTROL & 0	DELETE #	DELETE #
CONTROL & 2	#	"#"
CONTROL & 3	*	"*"
CONTROL & 4	-	"Παύση 2.5 δευτερολέπτων"
CONTROL & 5	w	"Αναμονή για 2 ^ο πλάγιο τόνο"
CONTROL & 6	=	"Παύση 5 δευτερολέπτων"

Fig. 23 Πώς να εισάγετε πρόθεμα

18.6 Απομακρυσμένος έλεγχος μέσω Τηλεφώνου & χρήση τόνων DTMF

ΚΩΔΙΚΟΣ ΑΡΙΘΜΟΣ ΕΛΕΓΧΟΥ ΕΞΟΔΟΥ ΜΕΣΩ DTMF – P175E 12E 0-9999E

(Τιμή 1-4 ψηφία, κωδικός 0-9999)

Το σύστημα μπορεί να προγραμματιστεί ώστε να επιτρέπει την απομακρυσμένη λειτουργία μιας Εξόδου μέσω τηλεφώνου. Ο κωδικός που προγραμματίζεται σε αυτή εδώ την Παράμετρο αποτελεί τον κωδικό DTMF που χρειάζεται για την εκτέλεση αυτής της λειτουργίας. Όταν καλείτε το σύστημα και αυτό απαντήσει, μετά την αναμονή ολοκλήρωσης των τόνων modem του συστήματος μπορείτε να εισάγετε τον τετραψήφιο ψηφιακό κωδικό DTMF συν τον αριθμό της Εξόδου που επιθυμείτε να ελέγξετε, π.χ. <1> για την Έξοδο # 1, και η τρέχουσα κατάσταση της Εξόδου που είναι συνδεδεμένη με αυτόν τον κωδικό θα αποδοθεί. Μετά από αυτό, εάν στην τηλεφωνική συσκευή πιέσετε το πλήκτρο "*" η κατάσταση της Εξόδου θα αλλάξει αναλόγως π.χ. εάν πριν ήταν ενεργοποιημένη (On) θα εναλλάξει σε (Off) και αντιστρόφως. Όταν ολοκληρώσετε απλά κλείστε την συσκευή και 15 δευτερόλεπτα μετά το σύστημα απελευθερώνει την γραμμή.

ΚΩΔΙΚΟΣ ΑΡΙΘΜΟΣ – DTMF, ΑΝΑΓΝΩΡΙΣΗΣ ΤΗΛΕΦΩΝΗΤΗ – P175E 14E 0-9999E

(Τιμή 1-4 ψηφία, κωδικός 0-9999)

Εάν το σύστημα έχει οριστεί να αναφέρει μέσω Εσωτερικών ή Ηχητικών πρωτοκόλλων αναφοράς, μπορείτε να επιβεβαιώσετε την λήψη (acknowledge) του συναγερμού πιέζοντας το πλήκτρο <#> στο απομακρυσμένο τηλέφωνο. Εναλλακτικά, εάν επιθυμείτε ασφαλέστερο τρόπο επιβεβαίωσης ώστε να διασφαλίσετε ότι το κατάλληλο πρόσωπο έλαβε την αναφορά του συναγερμού, μπορείτε να προγραμματίσετε ψηφιακό κωδικό 1-4 ψηφίων σε αυτή εδώ την Παράμετρο. Εφόσον προγραμματίσετε έναν κωδικό σε αυτή την Παράμετρο τότε θα πρέπει να εισάγετε τον κωδικό ακολουθούμενο από το πλήκτρο <#> για να επιβεβαιώσετε το γεγονός συναγερμού.

18.7 Επιλογές Κωδικού Υποχρεωτικής Κλήσης Ελέγχου (test)

ΚΩΔΙΚΟΣ ΑΡΙΘΜΟΣ DTMF, ΥΠΟΧΡΕΩΤΙΚΗΣ ΚΛΗΣΗΣ ΕΛΕΓΧΟΥ (TEST) – P175E 15E 0-9999E

(Τιμή 1-4 ψηφία, κωδικός 0-9999)

Εάν ένας χρήστης επιθυμεί απομακρυσμένα να προκαλέσει υποχρεωτική κλήση από το σύστημα στον Κεντρικό Σταθμό χρησιμοποιώντας δοκιμαστικό μήνυμα Contact ID, μπορείτε να καλέσετε το σύστημα και όταν αυτό απαντήσει εισάγετε στην τηλεφωνική συσκευή τον κωδικό που έχετε προγραμματίσει σε αυτή την Παράμετρο.

Εφόσον έχετε εγκαταστήσει μονάδα Φωνής μπορείτε να εκχωρήσετε ένα ηχητικό μήνυμα (δείτε P176E11E παρακάτω) ώστε να υποδηλώσετε ότι η λειτουργία έχει εκκινήσει. Εάν δεν έχει εγκατασταθεί μονάδα Φωνής αλλά υπάρχει εγκατεστημένο DTMF IC, θα λάβετε 3 κοντούς ηχητικούς τόνους (beeps) μετά την εισαγωγή του κωδικού ώστε να υποδηλώσει ότι η λειτουργία έχει εκκινήσει. Μόλις κλείσετε το τηλέφωνο το σύστημα πραγματοποιεί την κλήση προς τον Κεντρικό Σταθμό και αποστέλλει το χειροκίνητο δοκιμαστικό μήνυμα αναφοράς. Εάν δεν έχετε ορίσει κωδικό σε αυτή την Παράμετρο (π.χ. "0") η λειτουργία ακυρώνεται. Ο κωδικός μπορεί να αποτελείται από 1-4 ψηφία.

Επίσης είναι πιθανό να προκαλέσετε υποχρεωτική κλήση τοπικά από το πληκτρολόγιο πιέζοντας και κρατώντας το πλήκτρο <CONTROL> ακολουθούμενο από το <0> μέσα σε χρόνο δύο δευτερολέπτων. Αυτή η ενέργεια θα προκαλέσει την αποστολή δοκιμαστικού μηνύματος ελέγχου στον Κεντρικό Σταθμό.



ΣΗΜΕΙΩΣΗ: Εάν χρησιμοποιείτε αυτόν τον απομακρυσμένο κωδικό ελέγχου (test) ή και οποιοδήποτε άλλο κωδικό DTMF των Παραμέτρων (P63E, P175E12E, P175E13E & P175E14E) τότε θα πρέπει να δημιουργήσετε αυτόν τον κωδικό με 4 ψηφία ώστε να διασφαλίσετε ότι το σύστημα αναγνωρίζει ποιά ακριβώς λειτουργία εκτελείται. Εάν δεν υπάρχουν άλλες απομακρυσμένες λειτουργίες ελεγχόμενες μέσω κωδικών DTMF τότε μπορείτε να ορίσετε αυτόν τον κωδικό με ένα μόνο ψηφίο.

19 Τηλεφωνικοί Αριθμοί

19.1 Προγραμματίζοντας Τηλεφωνικούς Αριθμούς

ΤΗΛΕΦΩΝΙΚΟΙ ΑΡΙΘΜΟΙ – P181E 1-8E

(Τιμή 1-16 ψηφία αριθμών)

Οι Τηλεφωνικοί Αριθμοί μπορούν να διαθέτουν έως 16 ψηφία. Επίσης μπορούν να διαθέτουν κάποιες ειδικές λειτουργίες ή χαρακτήρες όπως αναφέρονται στον παρακάτω πίνακα:

ΠΛΗΚΤΡΟ ΠΛΗΚΤΡΟΛΟΓΙΟΥ LCD	ΠΛΗΚΤΡΟΛΟΓΙΟ LCD ΕΝΔΕΙΞΕΙΣ CID & 4+2	ΕΝΔΕΙΞΕΙΣ ΤΗΛΕΦΩΝΟΥ ΣΕ ΠΛΗΚΤΡΟΛΟΓΙΟ LCD	ΕΙΔΙΚΟΙ ΧΑΡΑΚΤΗΡΕΣ CID & 4+2	ΕΙΔΙΚΗ ΛΕΙΤΟΥΡΓΙΑ ΤΗΛΕΦΩΝΙΚΟΥ ΑΡΙΘΜΟΥ
CONTROL & 0	-	DELETE #	DELETE #	DELETE #
CONTROL & 2	B	#	"B"	"#"
CONTROL & 3	C	*	"C"	"*"
CONTROL & 4	D	-	"D"	"Παύση 2.5 δευτερολέπτων"
CONTROL & 5	E	w	"E"	"Αναμονή για 2 ^ο πλάγιο τόνο"
CONTROL & 6	F	=	"F"	"Παύση 5 δευτερολέπτων"

Fig. 24 Πώς να εισάγετε κωδικούς αριθμούς

19.2 Μορφή Αναφορών (Reporting formats)

ΜΟΡΦΗ ΑΝΑΦΟΡΑΣ ΤΗΛΕΦΩΝΙΚΩΝ ΑΡΙΘΜΩΝ – P182E 1E1-10E

Επιλογή	Περιγραφή
1	Contact ID – Εάν οριστεί αυτή η επιλογή για έναν τηλεφωνικό αριθμό, τότε το σύστημα θα αποστέλλει ένα μήνυμα Contact ID στον Κεντρικό Σταθμό.
2	Domestic Dial – Εάν οριστεί αυτή η επιλογή για έναν τηλεφωνικό αριθμό, το σύστημα αναμένει για την κλήση ενός τοπικού τηλεφωνικού αριθμού όταν εμφανιστεί ένα γεγονός συναγερμού. Το αποσπελλόμενο μήνυμα περιέχει τόνο σειρήνας ώστε να υποδηλώσει στο καλούμενο πρόσωπο ότι βρίσκεται σε εξέλιξη ένα γεγονός συναγερμού. Ο συναγερμός μπορεί να ακυρωθεί από τον καλούμενο πιέζοντας το πλήκτρο "#" σε ένα ψηφιακό τηλέφωνο κατά την διάρκεια της σιωπηλής λειτουργίας. Εφόσον κωδικός έχει προγραμματιστεί στην παράμετρο P175E14E ο συναγερμός μπορεί να ακυρωθεί εισάγοντας τον κωδικό αυτό ακολουθούμενο από το πλήκτρο "#". Εάν ο συναγερμός ακυρωθεί από έναν έγκυρο κωδικό χρήσης, τότε ο τηλεφωνητής σταματά κάθε άλλη κλήση. Εάν η Επιλογή 1 στην Παράμετρο P46E έχει ενεργοποιηθεί (on) (χρήση κοντινής και επιβεβαιωμένης αναφοράς συναγερμού) το σύστημα δεν θα αποστείλει κανένα γεγονός συναγερμού σε αυτή την μορφή.
3	Pager – Αναφορά γεγονότος συναγερμού με την χρήση μορφής "Pager". Αυτή η μορφή αξιοποιεί δίκτυα τύπου "Telecom's 026 pager" ή άλλα δημόσια συνδρομητικά δίκτυα κλπ, για να αποστείλουν αριθμητικά μηνύματα σε συμβατούς δέκτες pager. Το σύστημα αποστέλλει ένα 12ψήφιο αριθμό στον δέκτη pager που αποτελείται από έναν συνδρομητικό κωδικό (P62E) και 3 ψηφία κωδικό γεγονότος CID για το γεγονός συναγερμού και 3 ψηφία αριθμού ζώνης για την αναγνώριση της Ζώνης σε συναγερμού.
4	Voice Dialer – Εφόσον η προαιρετική μονάδα φωνής έχει εγκατασταθεί στο σύστημα τότε επιλέγοντας αυτή την επιλογή για τον τηλεφωνικό αριθμό επιτρέπει την αποστολή προγραμματισμένων ηχητικών μηνυμάτων μέσω τηλεφώνου σε συναγερμού. Η μέθοδος επιβεβαίωσης του συναγερμού είναι ίδια με αυτή που ακολουθείται στην επιλογή Domestic. Εάν η Επιλογή 1 στην Παράμετρο P46E έχει ενεργοποιηθεί (on) (χρήση κοντινής και επιβεβαιωμένης αναφοράς συναγερμού) το σύστημα δεν θα αποστείλει κανένα γεγονός συναγερμού σε αυτή την μορφή.

Επιλογή	Περιγραφή
5	4 + 2 (10 pps) – Αυτή η επιλογή αποστέλλει έναν κωδικό συνδρομής 4 ψηφίων ακολουθούμενο από 2 ψηφία κωδικού γεγονότος σε έναν Κεντρικό Σταθμό. Ο τόνος επιβεβαίωσης λήψης από τον Κεντρικό σταθμό θα πρέπει να είναι 1400 Hz και ο τόνος εκπομπής από το σύστημα θα πρέπει να είναι 1900Hz με 10 παλμούς / δευτερόλεπτο.
6	4 + 2 (10 pps) – Αυτή η επιλογή αποστέλλει έναν κωδικό συνδρομής 4 ψηφίων ακολουθούμενο από 2 ψηφία κωδικού γεγονότος σε έναν Κεντρικό Σταθμό. Ο τόνος επιβεβαίωσης λήψης από τον Κεντρικό σταθμό θα πρέπει να είναι 2300 Hz και ο τόνος εκπομπής από το σύστημα θα πρέπει να είναι 1800Hz με 10 παλμούς / δευτερόλεπτο.
7	4 + 2 (20 pps) – Αυτή η επιλογή αποστέλλει έναν κωδικό συνδρομής 4 ψηφίων ακολουθούμενο από 2 ψηφία κωδικού γεγονότος σε έναν Κεντρικό Σταθμό. Ο τόνος επιβεβαίωσης λήψης από τον Κεντρικό σταθμό θα πρέπει να είναι 1400 Hz και ο τόνος εκπομπής από το σύστημα θα πρέπει να είναι 1900Hz με 20 παλμούς / δευτερόλεπτο.
8	4 + 2 (20 pps) – Αυτή η επιλογή αποστέλλει έναν κωδικό συνδρομής 4 ψηφίων ακολουθούμενο από 2 ψηφία κωδικού γεγονότος σε έναν Κεντρικό Σταθμό. Ο τόνος επιβεβαίωσης λήψης από τον Κεντρικό σταθμό θα πρέπει να είναι 2300 Hz και ο τόνος εκπομπής από το σύστημα θα πρέπει να είναι 1800Hz με 20 παλμούς / δευτερόλεπτο.
9	4 + 2 (DTMF) – Αυτή η επιλογή αποστέλλει έναν κωδικό συνδρομής 4 ψηφίων ακολουθούμενο από 2 ψηφία κωδικού γεγονότος συν συνολικό άθροισμα (checksum) με την χρήση DTMF σε έναν Κεντρικό Σταθμό. Ο τόνος επιβεβαίωσης λήψης από τον Κεντρικό σταθμό θα πρέπει να είναι 1400 Hz / 2300 Hz.
10	SIA Format III - Αυτή η επιλογή αποστέλλει έναν κωδικό συνδρομής 2 ψηφίων ακολουθούμενο από σήματα επιβεβαίωσης από τον Κεντρικό σταθμό. Η λεπτομερής περιγραφή των σημάτων αυτών μπορεί να αναζητηθεί στον εσωκλειόμενο πίνακα στο κεφάλαιο “Κωδικοί Αναφοράς τύπου SIA”. (Οι κωδικοί SIA αποτελούν πρότυπο ψηφιακής επικοινωνίας συστημάτων Ασφάλειας καθορισμένοι από την ANSI)
11	SIA Format III-Slow - Εάν ένας Κεντρικός Σταθμός δεν αναγνωρίζει το πρωτόκολλο SIA όπως αναφέρεται στην επιλογή 10, ίσως να είναι χρήσιμο να επιλέξετε αυτή την λειτουργία για την αντιμετώπιση τυχόν επικοινωνιακών προβλημάτων. Τα εκπεμπόμενα σήματα είναι ακριβώς ίδια αλλά αποστέλλονται με πιο αργούς ρυθμούς.

19.3 Επιλογές Αναφορών Τηλεφωνικών Αριθμών

ΕΠΙΛΟΓΕΣ ΑΝΑΦΟΡΩΝ ΤΗΛΕΦΩΝΙΚΩΝ ΑΡΙΘΜΩΝ - P183E 1-8E1-8E

Επιλογή	Περιγραφή
1	Stop if Kissed Off – Εάν αυτή η επιλογή ενεργοποιηθεί (on) για ένα Τηλεφωνικό Αριθμό, ο Τηλεφωνητής σταματά να αποστέλλει σήματα συναγερμού εφόσον επιβεβαιωθεί (kissed off) και επίσης δεν προχωρά στον επόμενο προγραμματισμένο αριθμό κλήσης. Εάν το γεγονός δεν επιβεβαιωθεί ο τηλεφωνητής προχωρά στους επόμενους τηλεφωνικούς αριθμούς. Εάν το γεγονός δεν επιβεβαιωθεί από καμία τηλεφωνική κλήση και ο τηλεφωνητής ολοκληρώσει όλους τους κύκλους κλήσης χωρίς επιβεβαίωση τότε το γεγονός καταγράφεται ως μη απεσταλμένο και συμπεριλαμβάνεται στο επόμενο γεγονός συναγερμού που θα προκαλέσει ξανά την λειτουργία του τηλεφωνητή και την κλήση των Τηλεφωνικών Αριθμών. Εάν η επιλογή αυτή απενεργοποιηθεί (off), ο τηλεφωνητής θα προσπαθήσει να αποστείλει το γεγονός εξαντλώντας τις προσπάθειες ή έως ότου λάβει επιβεβαίωση (kissed off) αλλά μετά θα προχωρήσει στην αποστολή του ίδιου γεγονότος και στους υπόλοιπους προγραμματισμένους τηλεφωνικούς αριθμούς.
2	Monitor Call Progress - Monitor call progress σημαίνει ότι ο τηλεφωνητής επιτηρεί την κατάσταση των καλούντων τόνων ώστε να καθορίσει εάν η κλήση είναι έγκυρη ή όχι. Εάν η κλήση δεν είναι έγκυρη π.χ. κατελημμένη, το σύστημα το αναγνωρίζει, κλείνει την σύνδεση και προσπαθεί ξανά.

Επιλογή	Περιγραφή
3	Blind Dial – Όταν το σύστημα πραγματοποιεί κλήση αναζητά πρωτίστως τον πλάγιο τηλεφωνικό τόνο πριν εκτελέσει την κλήση. Εάν ο πλάγιος τόνος δεν ανιχνευτεί τότε το σύστημα κλείνει και επιχειρεί άλλη κλήση. Το σύστημα επιχειρεί αυτή την ενέργεια 3 φορές και εφόσον ο πλάγιος τόνος δεν ανιχνευτεί τότε πραγματοποιεί την κλήση έτσι και αλλιώς. Εάν αυτή εδώ η επιλογή είναι ενεργοποιημένη (blind dial is on), το σύστημα παρακάμπτει την ανίχνευση του πλάγιου τηλεφωνικού τόνου και μετά από 4 δευτερόλεπτα πραγματοποιεί την κλήση (συνήθως χρησιμοποιείται όταν η γραμμή χρησιμοποιεί μη τυποποιημένους ή χαμηλού επιπέδου τηλεφωνικούς τόνους).
4	Use Group Numbers for Contact ID Reporting – Όταν αποστέλλει γεγονότα συναγερού με την χρήση πρωτοκόλλου Contact ID, το σύστημα μπορεί να διαχωρίσει Συνδρομητικούς Κωδικούς για την αναφορά των δύο Περιοχών ή να χρησιμοποιήσει ένα Συνδρομητικό Κωδικό (P62E1E Περιοχή Α) και με την χρήση γκρουπ αριθμών να αναγνωρίσει / διαχωρίσει τις δύο Περιοχές. Ενεργοποιώντας αυτή εδώ την επιλογή το σύστημα αποστέλλει ένα Συνδρομητικό Κωδικό με γκρουπ αριθμών.
5	Μελλοντική Χρήση
6	Auto Kiss-off for Voice/Domestic reporting – Εφόσον η τοπική ή φωνητική κλήση χρησιμοποιείται και αυτή εδώ η επιλογή ενεργοποιηθεί (On), τότε το γεγονός συναγερού θα αποσταλεί και θα επιβεβαιωθεί με την εισαγωγή του κωδικού επιβεβαίωσης (kiss-off code (P175E14E)) μέσω τηλεφώνου. Εάν το γεγονός δεν επιβεβαιωθεί τότε αυτόματα το γεγονός διαγράφεται από την μνήμη του συστήματος αμέσως μόλις ο Τηλεφωνητής πραγματοποιήσει όλους του οριζόμενους κύκλους κλήσης. Ένα νέο γεγονός πρέπει να δημιουργηθεί πριν ο Τηλεφωνητής καλέσει ξανά.
7	Use the Dial Pre-fix Number – Εάν ο Τηλεφωνικός αριθμός δεν παρέχει επαρκή ψηφία για σκοπούς κλήσης τότε είναι δυνατό να προγραμματίσετε ένα Πρόθεμα (pre-fix) κλήσης (P175E8E). Το Πρόθεμα θα μπορεί να καλείται πριν τον Τηλεφωνικό Αριθμό. Ενεργοποιώντας αυτή εδώ την επιλογή τότε το Πρόθεμα θα καλείται πριν τον Τηλεφωνικό Αριθμό.
8	Used as the Call-back Number – Ο κάθε ένας από τους 8 Τηλεφωνικούς Αριθμούς μπορεί να οριστεί ως αριθμός επανάκλησης (Call-back number). Ο αριθμός Επανάκλησης χρησιμοποιείται φυσιολογικά ώστε να επιτρέπει στο σύστημα να καλεί έναν προ-προγραμματισμένο αριθμό και να συνδέει το modem για λόγους σύνδεσης upload/download.

19.4 Μέγιστος Αριθμός Επαναλήψεων κλήσης ανά Τηλεφωνικό Αριθμό

ΜΕΓΙΣΤΟΣ ΑΡΙΘΜΟΣ ΕΠΑΝΑΛΗΨΕΩΝ ΚΛΗΣΗΣ ΑΝΑ ΤΗΛΕΦΩΝΙΚΟ ΑΡΙΘΜΟ - P184E 1-8E0-99E

(Τιμή 0-99)

Σε αυτή την Παράμετρο ορίζεται ο μέγιστος αριθμός επαναλήψεων μιας κλήσης σε έναν Τηλεφωνικό Αριθμό στην προσπάθεια να παραλάβει σήμα επιβεβαίωση της λήψης (kissed-off).

19.5 Επιλογές Προόδου Επικοινωνίας

ΕΠΙΛΟΓΕΣ ΑΝΑΦΟΡΩΝ ΤΗΛΕΦΩΝΗΤΗ “Α” - P186E 1-8E 1-8E

Επιλογή	Περιγραφή
1	Αναφορά Διακοπής Τάσεως Δικτύου – Εάν αυτή εδώ η επιλογή ενεργοποιηθεί (on) το σύστημα αναφέρει την διακοπή Τάσεως Δικτύου μετά την λήξη του προγραμματισμένου χρόνου καθυστέρησης αναφοράς (P25E6E).
2	Αναφορά Χαμηλής Μπαταρίας – Εάν αυτή εδώ η επιλογή είναι ενεργοποιημένη (on) το σύστημα αναφέρει το γεγονός Χαμηλής Μπαταρίας.
3	Αναφορά Χαμηλής Μπαταρίας Ασύρματου Στοιχείου - Εάν αυτή εδώ η επιλογή είναι ενεργοποιημένη (on) το σύστημα αναφέρει το γεγονός Χαμηλής Μπαταρίας των Ασύρματων στοιχείων στα οποία έχει ενεργοποιηθεί η επιτήρηση της μπαταρίας.
4	Αναφορά Σφάλματος Τηλεφωνικής Γραμμής – Εάν αυτή εδώ η επιλογή είναι ενεργοποιημένη (on) το σύστημα αναφέρει το γεγονός σφάλματος Τηλεφωνικής Γραμμής. Το σύστημα θα αποστείλει το Σφάλμα της Τηλεφωνικής Γραμμής και την επαναφορά την ίδια στιγμή.
5	Αναφορά Διακόπτη Αυτοπροστασίας (Tamper) - Εάν αυτή εδώ η επιλογή είναι ενεργοποιημένη (on) το σύστημα αναφέρει το γεγονός παραβίασης του διακόπτη Αυτοπροστασίας (Tamper).
6	Αναφορά Διακόπτη Αυτοπροστασίας (Tamper) Πληκτρολογίου- Εάν αυτή εδώ η επιλογή είναι ενεργοποιημένη (on) το σύστημα αναφέρει το γεγονός παραβίασης του διακόπτη Αυτοπροστασίας (Tamper) του Πληκτρολογίου ή την εισαγωγή λανθασμένου κωδικού στο Πληκτρολόγιο.
7	Αναφορά Διακόπτη Αυτοπροστασίας (Tamper) Ζώνης - Εάν αυτή εδώ η επιλογή είναι ενεργοποιημένη (on) το σύστημα αναφέρει το γεγονός παραβίασης του διακόπτη Αυτοπροστασίας (Tamper) της Αντίστοιχης Ζώνης.
8	Αναφορά Διακόπτη Αυτοπροστασίας (Tamper) Ασύρματης Ζώνης - Εάν αυτή εδώ η επιλογή είναι ενεργοποιημένη (on) το σύστημα αναφέρει το γεγονός παραβίασης του διακόπτη Αυτοπροστασίας (Tamper) της Αντίστοιχης Ασύρματης Ζώνης..

ΕΠΙΛΟΓΕΣ ΑΝΑΦΟΡΩΝ ΤΗΛΕΦΩΝΗΤΗ “Β” - P187E 1-8E 1-8E

Επιλογή	Περιγραφή
1	Αναφορά Συναγερμού Επιτήρησης Ασύρματου Στοιχείου – Εάν αυτή εδώ η επιλογή είναι ενεργοποιημένη (on) το σύστημα αναφέρει το γεγονός συναγερμού επιτήρησης Ασύρματου στοιχείου (δείτε παράμετρο P25E4E).
2	Αναφορά Συναγερμού Επιτήρησης Ασύρματου Στοιχείου – Εάν αυτή εδώ η επιλογή είναι ενεργοποιημένη (on) το σύστημα αναφέρει το γεγονός συναγερμού επιτήρησης Ασύρματου στοιχείου (δείτε παράμετρο P25E4E).
3	Αναφορά Συναγερμού Αδράνειας Ζώνης - Εάν αυτή εδώ η επιλογή είναι ενεργοποιημένη (on) το σύστημα αναφέρει το γεγονός συναγερμού Αδράνειας Ζώνης (Sensor-watch) (δείτε Παράμετρο P163E).
4	Αναφορά Χειροκίνητου Συναγερμού Πανικού – Εάν αυτή εδώ η επιλογή είναι ενεργοποιημένη (on) το σύστημα αναφέρει το γεγονός Χειροκίνητου Συναγερμού Πανικού από Πληκτρολόγιο.
5	Αναφορά Χειροκίνητου Συναγερμού Πανικού – Εάν αυτή εδώ η επιλογή είναι ενεργοποιημένη (on) το σύστημα αναφέρει το γεγονός Χειροκίνητου Συναγερμού Πυρκαγιάς από Πληκτρολόγιο.
6	Αναφορά Χειροκίνητου Συναγερμού Ιατρικής Βοήθειας – Εάν αυτή εδώ η επιλογή είναι ενεργοποιημένη (on) το σύστημα αναφέρει το γεγονός Χειροκίνητου Συναγερμού Ιατρικής Βοήθειας από Πληκτρολόγιο.
7	Αναφορά Χειροκίνητου Συναγερμού Πανικού από Τηλεχειριστήριο– Εάν αυτή εδώ η επιλογή είναι ενεργοποιημένη (on) το σύστημα αναφέρει το γεγονός Χειροκίνητου Συναγερμού Πανικού από Τηλεχειριστήριο (pendant).
8	Αναφορά Ζωνών σε Παράκαμψη (Bypass) - Εάν αυτή εδώ η επιλογή είναι ενεργοποιημένη (on) το σύστημα αναφέρει το γεγονός Χειροκίνητης ή Αυτόματης Παράκαμψης Ζώνης (Bypass).

ΕΠΙΛΟΓΕΣ ΑΝΑΦΟΡΩΝ ΤΗΛΕΦΩΝΗΤΗ "C" - P188E 1-8E 1-8E

Επιλογή	Περιγραφή
1	Αναφορά Ενεργοποίησης / Απενεργοποίησης (Arm/Disarm) – Εάν αυτή εδώ η επιλογή είναι ενεργοποιημένη (on) το σύστημα αναφέρει το γεγονός Ενεργοποίησης / Απενεργοποίησης (Arm/Disarm) εφόσον το επιλεγόμενο πρωτόκολλο Αναφοράς έχει τεθεί σε Contact ID ή 4+ 2
2	Αναφορά Περιμετρικής Ενεργοποίησης / Απενεργοποίησης (Arm/Disarm) – Εάν αυτή εδώ η επιλογή είναι ενεργοποιημένη (on) το σύστημα αναφέρει το γεγονός Περιμετρικής Ενεργοποίησης / Απενεργοποίησης εφόσον το επιλεγόμενο πρωτόκολλο Αναφοράς έχει τεθεί σε Contact ID ή 4 + 2.
3	Αναφορά Απενεργοποίησης (αφόπλισης) μόνο μετά από Συναγερμό - Εάν αυτή εδώ η επιλογή είναι ενεργοποιημένη (on) το σύστημα φυσιολογικά δεν αναφέρει το γεγονός ενεργοποίησης/ απενεργοποίησης στον Κεντρικό Σταθμό, πάραυτα εάν μια Ζώνη προκαλέσει συναγερμό τότε το σύστημα αποστέλλει το γεγονός Συναγερμού και το γεγονός Απενεργοποίησης (αφόπλισης) ώστε να υποδηλώσει ότι ο συναγερμός σταμάτησε από κάποιον έγκυρο Χρήστη.
4	Αναφορά Περιμετρικής Απενεργοποίησης (αφόπλισης) μόνο μετά από Συναγερμό - Εάν αυτή εδώ η επιλογή είναι ενεργοποιημένη (on) το σύστημα φυσιολογικά δεν αναφέρει το γεγονός Περιμετρικής ενεργοποίησης/ απενεργοποίησης στον Κεντρικό Σταθμό, πάραυτα εάν μια Ζώνη προκαλέσει συναγερμό τότε το σύστημα αποστέλλει το γεγονός Συναγερμού και το γεγονός Περιμετρικής Απενεργοποίησης (αφόπλισης) ώστε να υποδηλώσει ότι ο συναγερμός σταμάτησε από κάποιον έγκυρο Χρήστη.
5	Αναφορά Συναγερμών Ζωνών σε Περιμετρική Ενεργοποίηση - Εάν αυτή εδώ η επιλογή είναι ενεργοποιημένη (on) το σύστημα αναφέρει τα γεγονότα συναγερμών Ζωνών σε κατάσταση Περιμετρικής Ενεργοποίησης.
6	Αναφορά Εισόδου σε κατάσταση Προγραμματισμού - Εάν αυτή εδώ η επιλογή είναι ενεργοποιημένη (on) το σύστημα αναφέρει σε μορφή Contact ID το γεγονός εισόδου σε κατάσταση Προγραμματισμού Χρήστη ή Εγκαταστάτη.
7	Αναφορά 24ώρων Συναγερμών μέσω Τοπικών / Φωνητικών κλήσεων – Όταν το σύστημα έχει τεθεί να αποστέλλει συναγερμούς μέσω Τοπικών / Φωνητικών κλήσεων, φυσιολογικά δεν αποστέλλει συναγερμούς που προέρχονται από Ζώνες ορισμένες ως 24ώρες. Εφόσον επιθυμείτε συναγερμοί 24ώρων Ζωνών να αναφέρονται μέσω Τοπικών/ Φωνητικών κλήσεων θα πρέπει να ενεργοποιήσετε αυτή εδώ την επιλογή.
8	Αναφορά Επαναφοράς Ζωνών - Εάν αυτή εδώ η επιλογή είναι ενεργοποιημένη (on) το σύστημα θα αναφέρει όλα τα γεγονότα επαναφοράς Ζωνών σε μορφή Contact ID ή 4 + 2. Εάν αυτή εδώ η επιλογή απενεργοποιηθεί (off) το σύστημα θα αναφέρει μόνο συναγερμούς.

ΕΠΙΛΟΓΕΣ ΑΝΑΦΟΡΩΝ ΤΗΛΕΦΩΝΗΤΗ “D” - P189E 1-8E 1-8E

Επιλογή	Περιγραφή
1	Αναφορά Απενεργοποίησης μέσω Κατάστασης Latchkey - Εάν το σύστημα έχει ενεργοποιηθεί σε κατάσταση Latchkey με την χρήση κωδικού, κλειδοδιακόπτη, ή των πλήκτρων <ARM>, <STAY>, <A> ή , κάθε κωδικός ή Κλειδοδιακόπτης χωρίς την επιλογή Latchkey (P4E ή P122E Επιλογή 6 off) που χρησιμοποιείται για την απενεργοποίηση του συστήματος θα προκαλέσει αποστολή σήματος αναφοράς απενεργοποίησης (αφόπλισης). Φυσιολογικά η μορφή αναφοράς για τον Τηλεφωνικό αριθμό θα πρέπει να θέτεται σε Τοπική / Φωνητική αναφορά.
2	Αναφορά Συναγερμού Εγκληματικότητας – Εάν το σύστημα έχει προγραμματιστεί για επιτήρηση Εγκληματικότητας (P67E) και μια περιοχή δεν ενεργοποιηθεί στο χρονικό διάστημα που έχει τεθεί στην Παράμετρο P67E, τότε το σύστημα θα αποστείλει Συναγερμό Εγκληματικότητας στον Κεντρικό Σταθμό εφόσον το πρωτόκολλο επικοινωνίας αναφοράς έχει οριστεί σε Contact ID ή 4 + 2.
3	Αποστολή Κλήσεων Ελέγχου (Test Calls) – Εφόσον πρωτόκολλο Contact ID ή 4 + 2 έχει επιλεγεί για την αναφορά συναγερμών, τότε το σύστημα μπορεί επίσης να αποστέλλει Αυτόματες Κλήσεις Ελέγχου (test calls). Εάν αυτή εδώ η επιλογή ενεργοποιηθεί τότε οι Κλήσεις Ελέγχου θα αποστέλλονται στον Κεντρικό Σταθμό.
4	Αναφορά Σφάλματος Ασφάλειας –Το σύστημα διαθέτει στην κεντρική πλακέτα 2 θερμικές ασφάλειες σχεδιασμένες να προστατεύουν τις Εξόδους 12v DC από βραχυκυκλώματα. Εάν αυτή εδώ η επιλογή ενεργοποιηθεί και οποιαδήποτε από τις 2 ασφάλειες καταστραφεί, τότε σήμα αναφοράς Σφάλματος Ασφάλειας θα αποσταλεί στον Κεντρικό Σταθμό εφόσον το πρωτόκολλο επικοινωνίας αναφοράς έχει οριστεί σε Contact ID.
5	Αναφορά σφάλματος Εξόδου 1 ή 2 – Το σύστημα διαθέτει δύο Εξόδους υψηλού ρεύματος (O/P 1 & 2). Αυτές οι Έξοδοι συνήθως χρησιμοποιούνται ώστε να οδηγούν Σειρήνες ή Φάρους για τοπική σήμανση συναγερμού. Εάν η επιλογή 8 στην Παράμετρο P37E έχει ενεργοποιηθεί (on) για καθεμία εκ των Εξόδων 1 ή 2 τότε η κατάσταση των Εξόδων θα επιτηρείται (π.χ. το καλώδιο της σειρήνας έχει διακοπεί). Εάν αυτή εδώ η Παράμετρος έχει ενεργοποιηθεί (on) και κάποιο σφάλμα ανιχνευτεί σε μια έξοδο, τότε σήμα αναφοράς Σφάλματος Ασφάλειας θα αποσταλεί στον Κεντρικό Σταθμό εφόσον το πρωτόκολλο επικοινωνίας αναφοράς έχει οριστεί σε Contact ID.
6	Αναφορά Αλλαγής Ωρας – Εάν αυτή εδώ η επιλογή ενεργοποιηθεί (on) όλες οι αλλαγές στο Ρολόι Πραγματικού Χρόνου (RTC – real time clock) θα αναφέρονται στον Κεντρικό Σταθμό.
7	Αναφορά Χαμένου Πληκτρολογίου – Εάν αυτή εδώ η επιλογή ενεργοποιηθεί (on) και κάποιο πληκτρολόγιο αποσυνδεθεί από το σύστημα, τότε θα προκαλέσει την άμεση αποστολή αναφοράς.
8	Αναφορά προσπάθειας Ασύρματης Παρεμβολής (RF interference (Jamming)) – Εάν το σύστημα ανιχνεύσει ένα Ασύρματο σήμα (RF signal) το οποίο δεν είναι συμβατό με το πρότυπο εκπομπής κατά EN 5013, τότε σήμα αναφοράς προσπάθειας Ασύρματης Παρεμβολής θα αποσταλεί, εφόσον βέβαια αυτή εδώ η επιλογή ενεργοποιηθεί.

19.6 Κλήση Αριθμών Εκτροπής και Επιλογές (η λειτουργία δεν είναι ενεργοποιημένη σε όλες τις Χώρες)

ΑΡΙΘΜΟΣ ΕΚΤΡΟΠΗΣ - P194E 1-2E & Τηλεφωνικός Αριθμός E

(1 = Αριθμός Ενεργοποίησης Εκτροπής, 2 = Αριθμός Απενεργοποίησης Εκτροπής)
(Τιμή 1-16 ψηφία)

Οι αριθμοί κλήσεων εκτροπής προγραμματίζονται σε αυτή εδώ την Παράμετρο. Αυτοί οι αριθμοί θα πρέπει να καλούνται ώστε να ενεργοποιούν / απενεργοποιούν την λειτουργία εκτροπής. Η Επιλογή 1 ενεργοποιεί την εκτροπή και η Επιλογή 2 απενεργοποιεί την εκτροπή.

ΓΕΓΟΝΟΤΑ ΣΚΑΝΔΑΛΙΣΜΟΥ ΕΚΤΡΟΠΗΣ ΚΛΗΣΕΩΝ - P192E 1-2E 1-8E

(1 = Γεγονότα Σκανδαλισμού Περιοχής Α, 2 = Γεγονότα Σκανδαλισμού Περιοχής Β)

Επιλογή	Περιγραφή
1	Εκτροπή σε Ενεργοποίηση (όπλιση) – Εάν αυτή η επιλογή ενεργοποιηθεί (on) τότε ο αριθμός ενεργοποίησης εκτροπής κλήσης (P194E1E) θα καλεστεί όταν το σύστημα ενεργοποιηθεί (οπλιστεί). Ο Κωδικός Χρήσης θα πρέπει να έχει την λειτουργία εκτροπής κλήσης εκχωρημένη στην Παράμετρο P4E επιλογή 7 για να συμβεί αυτό. Εάν ένας Κωδικός Χρήσης δεν έχει ενεργοποιημένη την επιλογή 7 στην Παράμετρο P4E, ο αριθμός εκτροπής δεν θα καλείται, (χρησιμοποιείται για κωδικούς που δεν είναι σε θέση να αφαιρέσουν την λειτουργία εκτροπής κλήσης).
2	Εκτροπή σε Απενεργοποίηση (αφόπλιση) – Εάν αυτή η επιλογή ενεργοποιηθεί (on) τότε ο αριθμός ενεργοποίησης εκτροπής κλήσης (P194E1E) θα καλεστεί όταν το σύστημα απενεργοποιηθεί (αφοπλιστεί). Ο Κωδικός Χρήσης θα πρέπει να έχει την λειτουργία εκτροπής κλήσης εκχωρημένη στην Παράμετρο P4E επιλογή 7 για να συμβεί αυτό. Εάν ένας Κωδικός Χρήσης δεν έχει ενεργοποιημένη την επιλογή 7 στην Παράμετρο P4E, ο αριθμός εκτροπής δεν θα καλείται, (χρησιμοποιείται για κωδικούς που δεν είναι σε θέση να αφαιρέσουν την λειτουργία εκτροπής κλήσης).
3	Εκτροπή σε Περιμετρική Ενεργοποίηση (όπλιση) – Εάν αυτή η επιλογή ενεργοποιηθεί (on) τότε ο αριθμός ενεργοποίησης εκτροπής κλήσης (P194E1E) θα καλεστεί όταν το σύστημα ενεργοποιηθεί Περιμετρικά (οπλιστεί). Ο Κωδικός Χρήσης θα πρέπει να έχει την λειτουργία εκτροπής κλήσης εκχωρημένη στην Παράμετρο P4E επιλογή 7 για να συμβεί αυτό. Εάν ένας Κωδικός Χρήσης δεν έχει ενεργοποιημένη την επιλογή 7 στην Παράμετρο P4E, ο αριθμός εκτροπής δεν θα καλείται, (χρησιμοποιείται για κωδικούς που δεν είναι σε θέση να αφαιρέσουν την λειτουργία εκτροπής κλήσης).
4	Εκτροπή σε Περιμετρική Απενεργοποίηση (αφόπλιση) – Εάν αυτή η επιλογή ενεργοποιηθεί (on) τότε ο αριθμός ενεργοποίησης εκτροπής κλήσης (P194E1E) θα καλεστεί όταν το σύστημα απενεργοποιηθεί Περιμετρικά (αφοπλιστεί). Ο Κωδικός Χρήσης θα πρέπει να έχει την λειτουργία εκτροπής κλήσης εκχωρημένη στην Παράμετρο P4E επιλογή 7 για να συμβεί αυτό. Εάν ένας Κωδικός Χρήσης δεν έχει ενεργοποιημένη την επιλογή 7 στην Παράμετρο P4E, ο αριθμός εκτροπής δεν θα καλείται, (χρησιμοποιείται για κωδικούς που δεν είναι σε θέση να αφαιρέσουν την λειτουργία εκτροπής κλήσης).
5	Εκτροπή σε Ενεργοποίηση/απενεργοποίηση (όπλιση/ αφόπλιση) με Κλειδοδιακόπτη – Εάν αυτή η επιλογή ενεργοποιηθεί (on) τότε οι αριθμοί ενεργοποίησης/ απενεργοποίησης εκτροπής κλήσης (P194E1E & 2E) θα κληθούν όταν το σύστημα ενεργοποιηθεί/απενεργοποιηθεί με την χρήση Κλειδοδιακόπτη.
6	Εκτροπή σε Ενεργοποίηση/απενεργοποίηση (όπλιση/ αφόπλιση) μέσω Χρονικής Ζώνης – Εάν αυτή η επιλογή ενεργοποιηθεί (on) τότε οι αριθμοί ενεργοποίησης/ απενεργοποίησης εκτροπής κλήσης (P194E1E & 2E) θα κληθούν όταν το σύστημα ενεργοποιηθεί/απενεργοποιηθεί από μια προγραμματισμένη Χρονική Ζώνη.
7	Εκτροπή σε Ενεργοποίηση/απενεργοποίηση (όπλιση/ αφόπλιση) μέσω DTMF ή PC – Εάν αυτή η επιλογή ενεργοποιηθεί (on) τότε οι αριθμοί ενεργοποίησης/ απενεργοποίησης εκτροπής κλήσης (P194E1E & 2E) θα κληθούν όταν το σύστημα ενεργοποιηθεί/απενεργοποιηθεί μέσω ενός Κωδικού DTMF ή από μια σύνδεση PC.
8	Εκτροπή με χρήση ενός Πλήκτρου μέσω πλήκτρων <ARM> ή <STAY> – Εάν αυτή η επιλογή ενεργοποιηθεί (on) τότε ο αριθμός ενεργοποίησης εκτροπής κλήσης (P194E1E) θα κληθεί εφόσον το σύστημα βρίσκεται σε ενεργοποίηση (όπλιση) με τα πλήκτρα <ARM> ή <STAY>. Αυτή η επιλογή πρέπει να επιλέγεται όταν η λειτουργία εκτροπής κλήσης απαιτείται και χρησιμοποιείται η λειτουργία ενεργοποίησης (όπλισης) μέσω ενός πλήκτρου.

ΕΠΙΛΟΓΕΣ ΚΛΗΣΗΣ ΑΡΙΘΜΩΝ ΕΚΤΡΟΠΗΣ - P193E 1-2E 3;7E

(1 = Αριθμός Ενεργοποίησης Εκτροπής, 2 = Αριθμός Απενεργοποίησης Εκτροπής)

Επιλογή	Περιγραφή
1	Μελλοντική Χρήση
2	Μελλοντική Χρήση
3	Blind dial - Όταν το σύστημα πραγματοποιεί κλήση αναζητά πρωτίστως τον πλάγιο τηλεφωνικό τόνο πριν εκτελέσει την κλήση. Εάν ο πλάγιος τόνος δεν ανιχνευτεί τότε το σύστημα κλείνει και επιχειρεί άλλη κλήση. Το σύστημα επιχειρεί αυτή την ενέργεια 3 φορές και εφόσον ο πλάγιος τόνος δεν ανιχνευτεί τότε πραγματοποιεί την κλήση έτσι και αλλιώς. Εάν αυτή εδώ η επιλογή είναι ενεργοποιημένη (blind dial is on), το σύστημα παρακάμπτει την ανίχνευση του πλάγιου τηλεφωνικού τόνου και μετά από 4 δευτερόλεπτα πραγματοποιεί την κλήση (συνήθως χρησιμοποιείται όταν η γραμμή χρησιμοποιεί μη τυποποιημένους ή χαμηλού επιπέδου τηλεφωνικούς τόνους).
4	Μελλοντική Χρήση
5	Μελλοντική Χρήση
6	Μελλοντική Χρήση
7	Pre-fix Number - Εάν ο Τηλεφωνικός αριθμός δεν παρέχει επαρκή ψηφία για σκοπούς κλήσης τότε είναι δυνατό να προγραμματίσετε ένα Πρόθεμα (pre-fix) κλήσης (P175E8E). Το Πρόθεμα θα μπορεί να καλείται πριν τον Τηλεφωνικό Αριθμό. Ενεργοποιώντας αυτή εδώ την επιλογή τότε το Πρόθεμα θα καλείται πριν τον Τηλεφωνικό Αριθμό.
8	Μελλοντική Χρήση

20 Επιλογές Προγραμματισμού Κωδικών 4 + 2

20.1 Χρησιμοποιώντας τους κωδικούς 4 συν 2

Όταν χρησιμοποιείται την μορφή αναφοράς 4+2 τα δύο ψηφία αναφοράς μπορούν να αλλαχθούν όπως επιθυμείτε στις παρακάτω παραμέτρους. Επίσης τα δύο ψηφία μπορούν να περιέχουν αριθμούς 0-9 όπως και τους ειδικούς χαρακτήρες B,C,D,E & F. Ο πίνακας παρακάτω υποδηλώνει πως θα προγραμματίσετε τους ειδικούς χαρακτήρες 4+2.

Χρησιμοποιώντας τους κωδικούς 4+2

Περιγραφή	Παράμετρος	Αρ. Χρήστη: Τιμή
Ενεργοποίηση από Χρήστη 4+2 Κωδικός	P16E 1-100E	00-FF
Απενεργοποίηση από Χρήστη 4+2 Κωδικός	P17E 1-100E	00-FF
Συναγερμός Ζώνης 4+2 Κωδικός	P147E 1-16E	00-FF
Επαναφορά συναγερμού Ζώνης 4+2 Κωδικός	P148E 1-16E	00-FF
Ζώνη σε Σχεδόν Συναγερμό 4+2 Κωδικός	P149E 1-16E	00-FF
Επαναφορά Ζώνης σχεδόν σε συναγερμό 4+2 Κωδικός	P150E 1-16E	00-FF
Ζώνη σε επιβεβαιωμένο Συναγερμό 4+2 Κωδικός	P151E 1-16E	00-FF
Επαναφορά Ζώνης σε επιβεβαιωμένο συναγερμό 4+2 Κωδικός	P152E 1-16E	00-FF
Ζώνη σε Παράκαμψη (Bypass) 4+2 Κωδικός	P155E 1-16E	00-FF
Επαναφορά Ζώνης σε Παράκαμψη 4+2 Κωδικός	P156E 1-16E	00-FF

20.2 Κωδικόί 4 συν 2 για Τροφοδοσία- Μπαταρία-Tamper-Κωδικό Απειλής και Ενεργοποίηση

Περιγραφή	Παράμετρος	Αρ. Χρήστη: Τιμή
Σφάλμα Τάσης Δικτύου - 4+2 Κωδικός	P195E 1E	00-FF
Επαναφορά Σφάλματος Τάσης Δικτύου - 4+2 Κωδικός	P195E 2E	00-FF
Χαμηλή Μπαταρία - 4+2 Κωδικός	P195E 3E	00-FF
Επαναφορά Χαμηλής Μπαταρίας - 4+2 Κωδικός	P195E 4E	00-FF
Διακόπτης Αυτοπροστασίας (Tamper) - 4+2 Κωδικός	P195E 5E	00-FF
Επαναφορά Διακόπτη Αυτοπροστασίας - 4+2 Κωδικός	P195E 6E	00-FF
Ενεργοποίηση μέσω DTMF ή PC Arm - 4+2 Κωδικός	P195E 7E	00-FF
Απενεργοποίηση μέσω DTMF ή PC Disarm - 4+2 Κωδικός	P195E 8E	00-FF
Συναγερμός Απειλής - 4+2 Κωδικός	P195E 9E	00-FF
Αυτόματη κλήση ελέγχου (Test) - 4+2 Κωδικός	P195E 10E	00-FF
Ενεργοποίηση μέσω πλήκτρου <Arm> - 4+2 Κωδικός	P195E 11E	00-FF
Περιμετρική Ενεργοποίηση - 4+2 Κωδικός	P195E 12E	00-FF
Απενεργοποίηση μέσω πλήκτρων <Arm> ή <Stay> - 4+2 Κωδικός	P195E 13E	00-FF
Ενεργοποίηση μέσω Κλειδοδιακόπτη - 4+2 Κωδικός	P195E 14E	00-FF
Απενεργοποίηση μέσω Κλειδοδιακόπτη - 4+2 Κωδικός	P195E 15E	00-FF
Σφάλμα ενεργοποίησης από Χρονική Ζώνη - 4+2 Κωδικός	P195E 16E	00-FF
Συναγερμός Πανικού - 4+2 Κωδικός	P195E 17E	00-FF
Επαναφορά Συναγερμού Πανικού - 4+2 Κωδικός	P195E 18E	00-FF
Συναγερμός Πυρκαγιάς - 4+2 Κωδικός	P195E 19E	00-FF
Επαναφορά Συναγερμού Πυρκαγιάς - 4+2 Κωδικός	P195E 20E	00-FF
Συναγερμός Ιατρικής Βοήθειας - 4+2 Κωδικός	P195E 21E	00-FF
Επαναφορά Συναγερμού Ιατρικής Βοήθειας - 4+2 Κωδικός	P195E 22E	00-FF

21 Κωδικοί Αναφοράς SIA σε μορφή SIA III

Οι περισσότεροι κωδικοί Αναφοράς τύπου SIA είναι προκαθορισμένοι εργοστασιακά στο σύστημα αλλά υπάρχουν και κάποια γεγονότα όπως τα γεγονότα Ζωνών στις Παραμέτρους P196E (1-16E) και τα γεγονότα Πανικού/Πυρκαγιάς/Ιατρικής Βοήθειας στις Παραμέτρους P197E (1-3E) μπορούν να οριστούν από τον Χρήστη με την βοήθεια του παρακάτω πίνακα. Για να ενεργοποιήσετε την αποστολή των συγκεκριμένων δεδομένων ανατρέξτε στο Κεφάλαιο Μορφή Αναφοράς Τηλεφωνικών Αριθμών (P182E1E10E).

21.1 Κωδικοί Αναφοράς SIA – προκαθορισμένες ρυθμίσεις

Οι ακόλουθοι κωδικοί είναι οι εργοστασιακά προκαθορισμένοι κωδικοί Αναφοράς SIA.

• Τύπος Γεγονότος	• SIA Κωδικός Συναγερμού	• SIA Κωδικός Επαναφοράς
• Ζώνες: Ενεργοποιημένες, 24ώρες και Κοντά σε συναγερμό (προγραμματιζόμενη λειτουργία στην Παράμετρο P196E)	• BA	• BH
• Ενεργοποίηση Επιβεβαίωση Συναγερμού Ζώνης	• BV	• BH
• Παράκαμψη Ζώνης	• BB	• BU
• Ενεργοποίηση διακόπτη Tamper Ζώνης	• BT	• BJ
• Αποτυχία επιτήρησης Ανιχνευτή	• NA	• NS
• Αποτυχία επιτήρησης Ασύρματης Ζώνης	• BZ	• BR
• Χαμηλή Μπαταρία Τηλεχειριστήριου ή Ασύρματης Ζώνης	• XT	• XR
• Συναγερμός Πανικού από Πληκτρολόγιο ή Τηλεχειριστήριο (η λειτουργία προγραμματίζεται στην Παράμετρο P197E1E)	• PA	• PH
• Συναγερμός Πυρκαγιάς από Πληκτρολόγιο (η λειτουργία προγραμματίζεται στην Παράμετρο P197E2E)	• FA	• FH
• Συναγερμός Ιατρικής Βοήθειας από Πληκτρολόγιο (η λειτουργία προγραμματίζεται στην Παράμετρο P197E3E)	• MA	• MH
• Συναγερμός "Υπό απειλή"	• HA	• HH
• Ενεργοποίηση διακόπτη Tamper Πληκτρολογίου ή Πίνακα	• TA	• TR
• Χαμηλή Μπαταρία Συστήματος	• YT	• YR
• Διακοπή Παροχής AC Συστήματος	• AT	• AR
• Συναγερμός διακόπτη Tamper Εξόδου (O/P 1 & 2 μόνο)	• YA	• YH
• Σφάλμα Εξόδου 12V	• YP	• YQ
• Σφάλμα Τηλεφωνικής Γραμμής	• LT	• LR
• Αυτόματο μήνυμα Αναφοράς καλής λειτουργίας	• RP	•
• Χειροκίνητη κλήση δοκιμής Τηλεφωνικής Σύνδεσης	• RX	•
• Συναγερμός Εγκληματικότητας Περιοχής	• CD	• CT
• Συναγερμός Υπερβολικής προσπάθειας εισαγωγής Κωδικών	• JA	•
• Ενεργοποίηση από Χρήστη, Τηλεχειριστήριο, Πλήκτρο ARM, DTMF ή PC	• CL	• OP
• Ενεργοποίηση Περιοχής από Κλειδοδιακόπτη	• CS	• OS
• Ενεργοποίηση Περιοχής από Χρονική Ζώνη	• CA	• OA
• Περιμετρική Ενεργοποίηση από Χρήστη, Τηλεχειριστήριο, KS, ή Πλήκτρο STAY	• CG	• OG
• Σφάλμα Ενεργοποίησης από Χρονική Ζώνη	• CI	•
• Κατάσταση Προγραμματισμού Είσοδος/Εξοδος	• LB	• LX
• Σφάλμα Μνήμης (Corrupt EEPROM Data)	• YF	•

Fig. 25 Κωδικοί Αναφοράς γεγονότων συναγερμού για αποστολή μέσω πρωτοκόλλου αποστολής SIA

21.2 Εξατομικευμένοι Κωδικοί Αναφοράς SIA

Μπορείτε επίσης να επιλέξετε και να θέσετε για κάθε είσοδο Ζώνης και γεγονός Συναγερμού ένα εξατομικευμένο προγραμματισμό για κάθε τύπο Κωδικού Αναφοράς.

ΖΩΝΗ A1 SIA κωδικός P196E1-16E 1-14E

Κάθε Είσοδος Ζώνης μπορεί να χαρτογραφείται σε ειδικό τύπο αναφοράς. Π.χ. εάν στη Ζώνη 5 έχει εγκατασταθεί ανιχνευτής καπνού και η Ζώνη θα πρέπει να λειτουργήσει ως 24ώρη αντί της κανονικής λειτουργίας συναγερμού, τότε ο κωδικός αναφοράς της Ζώνης θα πρέπει να αλλάξει σε P196E 5E 4E. Αυτή η ενέργεια θα αντικαταστήσει την αναφορά σύμφωνα με τον αναφερόμενο πίνακα.

ΑΝΑΜΕΙΚΤΟΙ ΚΩΔΙΚΟΙ SIA P197E 1-3E 1-14E

Οι γενικοί κωδικοί Αναφοράς SIA του συστήματος αναφορικά με τις τρεις λειτουργίες: Πανικού, Πυρκαγιάς, Ιατρικής Βοήθειας μπορούν επίσης να αλλάξουν ώστε να δεχθούν εξατομικευμένους κωδικούς αναφοράς σύμφωνα με τον παρακάτω αναφερόμενο πίνακα.

Περιγραφή Γεγονότος	Type Program Number	Συναγερμός	Επαναφορά	Παράκαμψη	Επαναφορά Παράκαμψης	Σφάλμα	Επαναφορά Σφάλματος	Κοντινός Συναγερμός	Επιβεβαιωμένος Συναγερμός
Συναγερμός	1	BA	BH	BB	BU	BT	BJ	BA	BV
Συναγερμός Χωρίς Χαρακτηρισμό	2	UA	UH	UB	UU	UT	UJ	-	-
Απειλή	3	HA	HH	HB	HU	HT	HJ	-	-
Πυρκαγιά	4	FA	FH	FB	FU	FT	FJ	FA	FM
Ιατρική Βοήθεια	5	MA	MH	MB	MU	MT	MJ	-	-
Πανικός	6	PA	PH	PB	PU	PT	PJ	-	-
Ανάγκης	7	QA	QH	QB	QU	QT	QJ	-	-
Gas	8	GA	GH	GB	GU	GT	GJ	-	-
Sprinkler	9	SA	SH	SB	SU	ST	SJ	-	-
Νερό	10	WA	WH	WB	WU	WT	WJ	-	-
Θερμοκρασία	11	KA	KH	KB	KU	KT	KJ	-	-
Ψύξη	12	ZA	ZH	ZB	ZU	ZT	ZJ	-	-
Συσκευή	13	IA	IR	-	-	-	-	-	-
Διακόπτης Tamper Συσκευής	14	TA	TH	TB	TU	TT	TJ	-	-

Fig. 26 Λίστα εξατομικευμένων προγραμματιζόμενων κωδικών αναφορών τύπου SIA

22 Σύνοψη Κωδικών Αναφοράς Contact ID

Φυσιολογικά τα σήματα Contact ID είναι προκαθορισμένοι κωδικοί αναγνώρισης που χρησιμοποιούνται από τον Κεντρικό Σταθμό για τον χαρακτηρισμό εισερχομένων σημάτων. Το σύστημα, προκαθορισμένα εργοστασιακά, είναι προγραμματισμένο με ισοδύναμα σήματα (3ψήφιοι κωδικοί αναφοράς). Πάραυτα εάν το σύστημα πρέπει να αποστέλλει αναφορές σε διαφορετική μορφή περιγράφεται αναλυτικά πώς να μορφοποιήσετε αντίστοιχα.

22.1 Κωδικοί Αναφοράς για αλλαγή Κωδικού Αναγνώρισης Ζώνης (CID)

ΚΩΔΙΚΟΣ ΑΝΑΦΟΡΑΣ ΓΙΑ ΑΝΑΓΝΩΡΙΣΗ ΣΥΝΑΓΕΡΜΟΥ ΑΠΟ ΖΩΝΗ - P157E 1-16E XXXE (3ψήφιος κωδικός αναφοράς)

Φυσιολογικά ένας συναγερμός Ζώνης αποστέλλει προκαθορισμένο σήμα αναφοράς “Burglar Alarm” με κωδικό “130” όταν η Ζώνη αυτή ενεργοποιηθεί. Εάν η Ζώνη δεν χρησιμοποιείται ως Συναγερμού και χρειάζεται να την προσδιορίσετε με τον σωστό τύπο γεγονότος συναγερμού, μπορείτε να αλλάξετε τότε τον κωδικό αναφοράς σε αυτή εδώ την Παράμετρο (π.χ. εάν η Ζώνη 5 χρησιμοποιηθεί ως Πυρκαγιάς τότε πρέπει να ορίσετε την τιμή “110” στην Παράμετρο P157E5E).

ΚΩΔΙΚΟΣ ΑΝΑΦΟΡΑΣ ΓΙΑ ΑΝΑΓΝΩΡΙΣΗ ΚΟΝΤΙΝΟΥ ΣΥΝΑΓΕΡΜΟΥ ΑΠΟ ΖΩΝΗ - P158E 1-16E XXXE (3ψήφιος κωδικός αναφοράς)

Εάν η επιλογή αναφοράς γεγονότος “Κοντινού” ή “Επιβεβαιωμένου” συναγερμού ήταν ενεργοποιημένη τότε ο προκαθορισμένος κωδικός Αναφοράς για γεγονός “Κοντινού Συναγερμού” είναι “138” όταν η Ζώνη ενεργοποιηθεί για πρώτη φορά. Δεν υπάρχει λόγος να αλλάξετε αυτόν τον κωδικό, πάραυτα εφόσον για κάποιο ειδικό λόγο επιθυμείτε αλλαγή του κωδικού μπορείτε να το πραγματοποιήσετε σε αυτή εδώ την Παράμετρο.

ΚΩΔΙΚΟΣ ΑΝΑΦΟΡΑΣ ΓΙΑ ΑΝΑΓΝΩΡΙΣΗ ΕΠΙΒΕΒΑΙΩΜΕΝΟΥ ΣΥΝΑΓΕΡΜΟΥ ΑΠΟ ΖΩΝΗ - P159E 1-16E XXXE (3ψήφιος κωδικός αναφοράς)

Εάν η επιλογή αναφοράς γεγονότος “Κοντινού” ή “Επιβεβαιωμένου” συναγερμού ήταν ενεργοποιημένη τότε ο προκαθορισμένος κωδικός Αναφοράς για γεγονός “Επιβεβαιωμένου Συναγερμού” είναι “139” όταν η Ζώνη ενεργοποιηθεί ξανά εντός χρονικού διαστήματος 60 λεπτών από την πρώτη ενεργοποίηση. Δεν υπάρχει λόγος να αλλάξετε αυτόν τον κωδικό, πάραυτα εφόσον για κάποιο ειδικό λόγο επιθυμείτε αλλαγή του κωδικού μπορείτε να το πραγματοποιήσετε σε αυτή εδώ την Παράμετρο.

22.2 Κωδικοί Αναφοράς για την αλλαγή του Κωδικού Αναγνώρισης Συναγερμών: Πανικού, Πυρκαγιάς και Ιατρικής Βοήθειας

ΚΩΔΙΚΟΣ ΑΝΑΦΟΡΑΣ ΓΙΑ ΑΝΑΓΝΩΡΙΣΗ ΣΥΝΑΓΕΡΜΟΥ “ΠΑΝΙΚΟΥ” - P175E 9E XXXE (3ψήφιος κωδικός αναφοράς)

Φυσιολογικά όταν ένα πληκτρολόγιο διεγείρει συναγερμό Πανικού τότε ο προκαθορισμένος κωδικός αναφοράς “Συναγερμού Πανικού” είναι “120”. Εάν ο συναγερμός Πανικού χρησιμοποιείται για κάποιο άλλο λόγο και επιθυμείτε την αναγνώριση του σωστού τύπου γεγονότος συναγερμού, μπορείτε να το πραγματοποιήσετε σε αυτή εδώ την Παράμετρο.

ΚΩΔΙΚΟΣ ΑΝΑΦΟΡΑΣ ΓΙΑ ΑΝΑΓΝΩΡΙΣΗ ΣΥΝΑΓΕΡΜΟΥ “ΠΥΡΚΑΓΙΑΣ” - P175E 10E XXXE (3ψήφιος κωδικός αναφοράς)

Φυσιολογικά όταν ένα πληκτρολόγιο διεγείρει συναγερμό Πυρκαγιάς τότε ο προκαθορισμένος κωδικός αναφοράς “Συναγερμού Πυρκαγιάς” είναι “110”. Εάν ο συναγερμός Πυρκαγιάς χρησιμοποιείται για κάποιο άλλο λόγο και επιθυμείτε την αναγνώριση του σωστού τύπου γεγονότος συναγερμού, μπορείτε να το πραγματοποιήσετε σε αυτή εδώ την Παράμετρο.

ΚΩΔΙΚΟΣ ΑΝΑΦΟΡΑΣ ΓΙΑ ΑΝΑΓΝΩΡΙΣΗ ΣΥΝΑΓΕΡΜΟΥ “ΙΑΤΡΙΚΗΣ ΒΟΗΘΕΙΑΣ” - P175E 11E XXXE

(3ψήφιος κωδικός αναφοράς)

Φυσιολογικά όταν ένα πληκτρολόγιο διεγείρει συναγερμό Ιατρικής Βοήθειας τότε ο προκαθορισμένος κωδικός αναφοράς “Συναγερμού Ιατρικής Βοήθειας” είναι “100”. Εάν ο συναγερμός Ιατρικής Βοήθειας χρησιμοποιείται για κάποιον άλλο λόγο και επιθυμείτε την αναγνώριση του σωστού τύπου γεγονότος συναγερμού, μπορείτε να το πραγματοποιήσετε σε αυτή εδώ την Παράμετρο.

22.3 Σύνοψη Κωδικών Αναφοράς Contact ID

Επιπλέον των προγραμματιζόμενων Κωδικών γεγονότων όπως καθορίζονται στις Παραμέτρους: P157E, P158E, P159E, P175E (10E-11E), υπάρχει ένας αριθμός σταθερών κωδικών γεγονότων. Οι προγραμματιζόμενοι και σταθεροί κωδικοί γεγονότων καταγράφονται στον πίνακα παρακάτω. Σε συνεργασία με τους σταθερούς και προγραμματιζόμενους κωδικούς υπάρχει ένας αριθμός κωδικών επέκτασης που επίσης καταγράφονται παρακάτω. Η λίστα των Κωδικών Επέκτασης δεν μπορεί να τροποποιηθεί κατά τον προγραμματισμό και η αναφορά τους γίνεται μόνο για ενημέρωσή σας.

Τύπος Γεγονότος	Κωδικός Γεγονότος	Κωδικός Επέκτασης	Σχόλια
Tamper Συστήματος (πίνακας)	137	000	Tamper από Πίνακα
Συναγερμός Ζώνης (ενσύρματης ή ασύρματης)	130	001 to 016	Συναγερμός από Ζώνη 1-16
Συναγερμός Ζώνης Tamper - Low (βραχυκύκλωμα)	383	001 to 008	Βραχυκύκλωμα σε Ζώνη 1 - 8
Συναγερμός Ζώνης Tamper - High (ανοιχτό κύκλωμα)	383	009 to 016	Ανοιχτό κύκλωμα σε Ζώνη 1 – 8
Tamper Ζώνης – Ασύρματη Ζώνη	383	001 to 016	Ασύρματη Ζώνη 1-16
Κοντινός Συναγερμός Ζώνης	138	001 to 016	Είσοδος Ζώνης 1-16
Επιβεβαιωμένος Συναγερμός Ζώνης	139	001 to 016	Είσοδος Ζώνης 1-16
Χαμηλή Μπαταρίας Ασύρματου Ανιχνευτή / Μαγνητικής Επαφής	384	001 to 016	Ασύρματη Ζώνη 1-16
Συναγερμός επιτήρησης Ασύρματου Ανιχνευτή	381	001 to 016	Επιτηρούμενη Ασύρματη Ζώνη 1-16
Συναγερμός Sensor-watch	391	001 to 016	Ζώνη 1-16
Αποκλεισμός Ζώνης	570	001 to 016	Αποκλεισμός Ζώνης 1-16
Πανικός από Πληκτρολόγιο (ή 1 & 3)	120	001 to 008	Πανικός σε πληκτρολόγιο #1-8
Πανικός από Τηλεχειριστήριο	120	021 to 100	Πανικός από Ασύρματο Χρήστη # 21-100
Πυρκαγιά από Πληκτρολόγιο (4 & 6)	110	001 to 008	Πυρκαγιά από πληκτρολόγιο #1-8
Ιατρική Βοήθεια από Πληκτρολόγιο (7 & 9)	100	001 to 008	Ιατρική Βοήθεια από πληκτρολόγιο #1-8
Συναγερμός Tamper Πληκτρολογίου	137	101 to 108	Ενεργοποίηση διακοπής Tamper πληκτρολογίου 1-8
Εσφαλμένος Κωδικός Συναγερμού	461	001 to 008	4 εσφαλμένες εισαγωγές κωδικού σε πληκτρολόγιο # 1-8
Ενεργοποίηση/ Απενεργοποίηση μέσω πλήκτρου "ARM (Γρήγορη ενεργοποίηση)	408	000	Ενεργοποίηση/απενεργοποίηση μέσω 1 πλήκτρου
Ενεργοποίηση/απενεργοποίηση μέσω κωδικού Χρήσης	401	001 to 100	Ενεργοποίηση/ απενεργοποίηση από χρήστη #1-100
Ενεργοποίηση/απενεργοποίηση μέσω Τηλεχειριστηρίου	400	021 to 100	Ενεργοποίηση/ απενεργοποίηση από χρήστη #1-100
Ενεργοποίηση/απενεργοποίηση μέσω Κλειδοδιακόπτη	409	000	Ενεργοποίηση/απενεργοποίηση από Κλειδοδιακόπτη # 1
	409	001	Ενεργοποίηση/απενεργοποίηση από Κλειδοδιακόπτη # 2
Ενεργοποίηση/απενεργοποίηση μέσω DTMF ή Up/Download	407	000	Ενεργοποίηση/απενεργοποίηση εξ αποστάσεως
Ενεργοποίηση/απενεργοποίηση μέσω Χρονικής Ζώνης	403	000	Ενεργοποίηση/απενεργοποίηση από Χρονική Ζώνη
Απενεργοποίηση τύπου Latchkey	642	001 to 100	Απενεργοποίηση Χρήστη Latchkey
Σφάλμα Ενεργοποίησης κατά την Χρονική Ζώνη	455	000	Σφάλμα Αυτόματης Ενεργοποίησης!
Συναγερμός Εγκληματικότητας	454	000	Το σύστημα δεν ενεργοποιήθηκε σε διάστημα # ημερών
Περιμετρική Ενεργοποίηση/απενεργοποίηση	441	000	Ενεργοποίηση μέσω πλήκτρου "Stay"
Περιμετρική Ενεργοποίηση/απενεργοποίηση	441	001 to 100	Περιμετρική ενεργοποίηση από τον Χρήστη # 1-100
Περιμετρική Ενεργοποίηση/απενεργοποίηση μέσω Κλειδοδιακόπτη	442	000	Περιμετρική ενεργοποίηση μέσω Κλειδοδιακόπτη # 1
Περιμετρική Ενεργοποίηση/απενεργοποίηση μέσω Κλειδοδιακόπτη	442	001	Περιμετρική ενεργοποίηση μέσω Κλειδοδιακόπτη # 2
Χαμηλή Μπαταρία Συστήματος	302	000	Χαμηλή Μπαταρία Συστήματος
Σφάλμα Τάσης Δικτύου	301	000	Σφάλμα Τάσης Δικτύου
Σφάλμα Ασφάλειας	312	000	Σφάλμα Ασφάλειας
Χαμηλή Μπαταρία Τηλεχειριστηρίου	384	021 to 100	Χαμηλή μπαταρία Τηλεχειριστηρίου #21-100
Χαμηλή Μπαταρία Ασύρματου Ανιχνευτή/ μαγνητικής επαφής	384	001 to 016	Ασύρματη Ζώνη 1-16
Αυτόματη τηλεφωνική κλήση TEST	602	000	24ώρο αυτόματο τηλεφωνικό test
Χειροκίνητη τηλεφωνική κλήση TEST	601	000	Χειροκίνητη ενεργοποίηση κλήσης Test από Χρήστη
Σφάλμα Τηλεφωνικής Σύνδεσης	351	000	Η Αναφορά αποστέλλεται όταν η σύνδεση αποκατασταθεί
Συναγερμός Απειλής	121	001 to 008	Συναγερμός Απειλής σε πληκτρολόγιο #1-8
Πρόσβαση σε επίπεδο Προγραμματισμού	628	001 to 008	Είσοδος σε Προγραμματισμό από πληκτρολόγιο # 1-8
Συναγερμός διακοπής Tamper Εξόδων 1 ή 2	323	001 or 002	O/P 1 ή διακοπή καλωδίωσης 2 άκρων (2 wires cut).

23 Διαγνωστικά και Προκαθορισμένες Επιλογές

Αυτό το επίπεδο χρησιμοποιείται κυρίως μετά την εγκατάσταση για τον έλεγχο όλων των λειτουργιών.



ΣΗΜΕΙΩΣΗ. Σε αυτή την κατάσταση το σύστημα παρουσιάζει μόνο τις έγκυρες ρυθμίσεις προγραμματισμού. Δεν είναι δυνατό να τροποποιήσετε καμία παράμετρο και η κατάσταση αυτή χρησιμοποιείται μόνο για έλεγχο των λειτουργιών.



ΣΗΜΕΙΩΣΗ. Η είσοδος σε κατάσταση διάγνωσης είναι δυνατή μόνο μέσω των τοπικών πληκτρολογίων και όχι μέσω του Λογισμικού ελέγχου: SIEMENS "Sylcom 60".

23.1 Εμφάνιση έκδοσης λογισμικού – αριθμού Πληκτρολογίων και Περιοχών Πληκτρολογίου

ΕΚΔΟΣΗ ΛΟΓΙΣΜΙΚΟΥ ΣΥΣΤΗΜΑΤΟΣ - P200E 1E

Αυτή η Παράμετρος παρουσιάζει την έκδοση Λογισμικού του συστήματος.

ΑΡΙΘΜΟΣ ΔΙΕΥΘΥΝΣΗΣ ΠΛΗΚΤΡΟΛΟΓΙΟΥ - P200E 2E

Αυτή η Παράμετρος παρουσιάζει το αριθμό του πληκτρολογίου που την συγκεκριμένη χρονική στιγμή βρίσκεται σε κατάσταση προγραμματισμού.

ΠΕΡΙΟΧΕΣ ΕΚΧΩΡΗΜΕΝΕΣ ΣΕ ΠΛΗΚΤΡΟΛΟΓΙΟ - P200E 3E

Αυτή η Παράμετρος παρουσιάζει τις Περιοχές που είναι εκχωρημένες στο πληκτρολόγιο που την συγκεκριμένη στιγμή βρίσκεται σε κατάσταση προγραμματισμού.

23.2 Εμφάνιση ενεργών Ζωνών και τάσης Μπαταρίας

ΕΜΦΑΝΙΣΗ ΕΝΕΡΓΩΝ ΧΡΟΝΙΚΩΝ ΖΩΝΩΝ - P200E 4E

Αυτή η Παράμετρος παρουσιάζει ποια από τις 8 Χρονικές Ζώνες είναι ενεργή.

ΕΜΦΑΝΙΣΗ ΤΑΣΗΣ ΜΠΑΤΑΡΙΑΣ - P200E 5E

Αυτή η Παράμετρος παρουσιάζει την τάση της μπαταρίας του συστήματος.

23.3 Δοκιμή Walk – δοκιμή εκπομπής – βοηθός εγκατάστασης

Αυτή η λειτουργία χρησιμοποιείται για την υποστήριξη της εγκατάστασης. Βοηθά στον έλεγχο της καλής λειτουργίας των ανιχνευτών χωρίς ταυτόχρονα να αποστέλλει κανένα σήμα συναγερμού.

ΚΑΤΑΣΤΑΣΗ ΔΟΚΙΜΗΣ WALK-TEST - P200E 6E (πιέστε enter για εκκίνηση) E

Αυτή η παράμετρος χρησιμοποιείται για την εκκίνηση της δοκιμής "walk-test" όταν βρίσκεστε σε κατάσταση Προγραμματισμού ή Χρήσης. Πιέζοντας P200E6E στο πληκτρολόγιο, ο Βομβητής εκπέμπει ένα βραχύ ήχο σε κοντά διαστήματα υποδηλώνοντας ότι η κατάσταση δοκιμής "walk-test" έχει εκκινήσει.

Περνώντας μπροστά από τους συνδεδεμένους στο σύστημα ανιχνευτές, η αντίστοιχη Ζώνη ενεργοποιείται στο πληκτρολόγιο επιβεβαιώνοντας ότι όλες οι Ζώνες λειτουργούν σωστά. Κάθε φορά που κάποιος ανιχνευτής ενεργοποιείται η οθόνη εμφανίζει τον αριθμό της Ζώνης και ο βομβητής παρέχει ένα βραχύ διπλό ήχο ως επιβεβαίωση (εάν η σειρά είναι συνδεδεμένη σε μια Έξοδο και αυτή η Έξοδος έχει την επιλογή 1 ενεργοποιημένη στην Παράμετρο P36E, η σειρά θα παρέχει επίσης τον ήχο επιβεβαίωσης).

Παραίτηση από την κατάσταση δοκιμής “Walk test” – Εμφάνιση Αποτελεσμάτων

Πιέζοντας το πλήκτρο <Program> ή <Enter>, η κατάσταση δοκιμής “walk-test” τερματίζεται και το σύστημα εξέρχεται από την κατάσταση προγραμματισμού. Τα αποτελέσματα της δοκιμής “walk-test” αποθηκεύονται στην μνήμη γεγονότων και μπορούν να απεικονιστούν μετά από είσοδο στην μνήμη του συστήματος επιβεβαιώνοντας ποιοι ανιχνευτές διεγέρθηκαν κατά την διάρκεια της δοκιμής. Εάν οι Έξοδοι 1 ή 2 χρησιμοποιούνται για την υποδήλωση Ηχητικής δοκιμής “walk-test” και ένα μεγάφωνο τύπου Κόρνας έχει συνδεθεί στην Έξοδο (δείτε P37E1 ή 2E επιλογή 1), η σειρήνα θα αποδώσει ένα μονό ηχητικό τόνο σε αντίθεση με τον κανονικό τόνο που χρησιμοποιείται για συναγερμούς.

Δοκιμή Εκπομπής

Μερικοί ανιχνευτές διαθέτουν λειτουργία δοκιμής εκπομπής (ανατρέξτε στο εγχειρίδιο του ανιχνευτή). Με αυτή την λειτουργία μπορεί να ελεγχθεί εάν όλα τα δοκιμαστικά σήματα εκπομπής που εκπέμπονται από τον ανιχνευτή λαμβάνονται σωστά από το σύστημα. Επίσης υποδηλώνει την ποιότητα και την εμβέλεια εγκατάστασης του ανιχνευτή από το σύστημα. Εάν δεν λαμβάνονται σωστά όλα τα σήματα τότε ή θα πρέπει να χρησιμοποιήσετε έναν δεύτερο Δέκτη IRFW6-10 ή να αλλάξετε την θέση εγκατάστασης του ανιχνευτή.



ΣΗΜΕΙΩΣΗ: Κατά την διάρκεια του “Walk test” ο Δέκτης του συστήματος εξασθενεί τα εισερχόμενα σήματα περίπου 6 dB που αποτελεί και απαίτηση κατά πρότυπο EN50131. Η σημασία πίσω από αυτό είναι το γεγονός ότι ίσως να υπάρχουν αλλαγές στο παθητικό περιβάλλον μετά την εγκατάσταση, και το σύστημα να λαμβάνει χαμηλότερο Ασύρματο σήμα (RF). Αυτό επίσης μπορεί να οδηγήσει σε διαφορετικές ασύρματες εμβέλειες από όταν ο ανιχνευτής λειτουργεί σωστά ή άσχημα σύμφωνα με την κανονική ή την δοκιμαστική λειτουργία.

23.4 Ανάγνωση ή Εγγραφή σε Φορητή Μνήμη (EEPROM)

ΕΓΓΡΑΦΗ στην EEPROM - P200E 7E

Αυτή η Παράμετρος χρησιμοποιείται για την αντιγραφή του προγραμματισμού του συστήματος σε μία Εξωτερική Φορητή Μνήμη (IMM6-10) η οποία μπορεί να συνδεθεί σε θύρα προγραμματισμού του συστήματος. Ο διακόπτης προστασίας εγγραφής της Φορητής Μνήμης πρέπει να είναι στην θέση ON ώστε να μπορούν να μεταφερθούν τα δεδομένα.

ΑΝΑΓΝΩΣΗ από την EEPROM - P200E 8E

Αυτή η Παράμετρος χρησιμοποιείται για την επιστροφή ενός προγραμματικού σεναρίου από την Φορητή Μνήμη στο Σύστημα.

23.5 Επαναφορά Προκαθορισμένων Εργοστασιακών δεδομένων

ΠΡΟΚΑΘΟΡΙΣΜΕΝΟΙ ΚΩΔΙΚΟΙ & ΤΗΛΕΦΩΝΙΚΟΙ ΑΡΙΘΜΟΙ - P200E 9E

Αυτή η Παράμετρος χρησιμοποιείται για την επιστροφή των κωδικών Χρήσης και εγκατάστασης καθώς και των Τηλεφωνικών Αριθμών και των Κωδικών Συνδρομής του συστήματος στους εργοστασιακά προκαθορισμένους.

ΕΠΑΝΑΦΟΡΑ ΟΛΩΝ ΤΩΝ ΡΥΘΜΙΣΕΩΝ ΣΤΙΣ ΕΡΓΟΣΤΑΣΙΑΚΑ ΠΡΟΚΑΘΟΡΙΣΜΕΝΕΣ ΡΥΘΜΙΣΕΙΣ - P200E 10E

Αυτή η Παράμετρος χρησιμοποιείται για την επιστροφή όλων των ρυθμίσεων στις εργοστασιακά προκαθορισμένες ρυθμίσεις.

23.6 Εκκαθάριση της Μνήμης

ΕΚΚΑΘΑΡΙΣΗ ΜΝΗΜΗΣ - P200E 11E

Αυτή η Παράμετρος χρησιμοποιείται για την εκκαθάριση όλων των ΓΕΓΟΝΟΤΩΝ που βρίσκονται αποθηκευμένα στην μνήμη. Συναγερμοί ή μηνύματα συστήματος δεν μπορούν να εκκαθαριστούν από την μνήμη.

23.7 Εκκίνηση λειτουργίας Επανάκλησης (call-back call)

ΕΚΚΙΝΗΣΗ ΛΕΙΤΟΥΡΓΙΑΣ ΕΠΑΝΑΚΛΗΣΗΣ - P200E 12E

Αυτή η Παράμετρος χρησιμοποιείται για τον εξαναγκασμό του συστήματος σε λειτουργία Επανάκλησης και κλήσης του προγραμματισμένου αριθμού.

24 Διάγραμμα Προνομίων/ Δικαιωμάτων Χρήστη

Αυτή η γραφική παράσταση είναι μια περιληπτική σύνοψη των προνομίων (P1-P200E) που είναι συνδεδεμένα στα διάφορα επίπεδα προνομίων χρήστη (Επιλογές 1-8). Π.χ. εάν ένας Κωδικός Χρήστη λάβει το δικαίωμα της εκμάθησης ενός νέου Ασύρματου Τηλεχειριστηρίου στο σύστημα, όπως περιγράφεται στην Επιλογή 7- εκμάθηση νέας ασύρματης συσκευής, αυτό επιτρέπει επίσης των προγραμματισμό των παραμέτρων P18-23E & P164-P166 και P200.



ΣΗΜΕΙΩΣΗ: Συνιστάται να παρέχετε στους Χρήστες τα ελάχιστα δικαιώματα/ προνόμια προγραμματισμού. Προγραμματισμός του συστήματος από μη εκπαιδευμένο/ εξουσιοδοτημένο τεχνικό μπορεί να οδηγήσει σε βλάβες ή ψευδείς συναγερούς!

Παράμετρος Προγραμματισμού	P5E Επιλογές:								
	Επιλογή 8: Μπορεί να υποχρεώσει λειτουργία download								
	Επιλογή 7: Εκμάθηση Νέας Ασύρματης Συσκευής								
	Επιλογή 6: Αλλαγή εντολών DTMF								
	Επιλογή 5: Αλλαγή Ώρας								
	Επιλογή 4: Αλλαγή τηλεφωνικών αριθμών								
	Επιλογή 3: Πλήρης Πρόσβαση								
	Επιλογή 2: Αλλαγή άλλων Κωδικών								
	Επιλογή 1: Αλλαγή Ίδιου Κωδικού	1	2	3	4	5	6	7	8
P1E	Κωδικός Χρήστη	X	X	X					
P2E	Τύπος Χρήστη			X					
P3E	Περιοχές Χρήστη			X					
P4E	Πρόσβαση Χρήστη			X					
P5E	Προνόμια Χρήστη			X					
P7E	Τύπος Ασύρματου Χρήστη			X					
P8E	Προνόμια Ασύρματου Χρήστη			X					
P9E	Χρονικές Ζώνες Χρήστη			X					
P18E	Εκμάθηση Ασύρματου Χρήστη							X	
P19E	Διαγραφή Ασύρματου Χρήστη							X	
P20E	Εύρεση Ασύρματου Χρήστη							X	
P21E	Εκμάθηση Ασύρματου Χρήστη							X	
P22E	Διαγραφή Ασύρματου Χρήστη							X	
P23E	Εύρεση Ασύρματου Χρήστη							X	
P25E12E	Επιλογές Χρήστη (απόκρυψη κωδικών χρήσης στον εγκαταστάτη)		X						
P26E (all)	Ώρα/Ημέρα και Θερινή Ώρα					X			
P170E	Αλλαγή Περιόδου Διακοπών					X			
P63E	Κωδικός Εντολής Περιοχής A & B						X		
P164E	Εκμάθηση Ασύρματης Ζώνης							X	
P165E	Διαγραφή Ασύρματης Ζώνης							X	
P166E	Εύρεση Ασύρματης Ζώνης							X	
P175E3E	Κωδωνισμοί Αυτόματης Απάντησης				X				
P175E4E	Χρόνος για την πρώτη κλήση δοκιμής				X				
P175E5E	Περίοδος Κλήσης Δοκιμής				X				
P175E8E	Πρόθεμα Κλήσης				X				
P175E12E	Κωδικός Ελέγχου Εξόδου μέσω DTMF						X		
P175E13E	Κωδικός Ελέγχου Μικροφώνου μέσω DTMF						X		
P175E14E	Κωδικός επιβεβαίωσης Φωνής/τοπικής κλήσης μέσω DTMF						X		
P175E15E	Απομακρυσμένο test εκκινεί κωδικό DTMF						X		
P181E	Τηλεφωνικοί Αριθμοί				X				
P194E	Εκτροπή Τηλεφωνικών Αριθμών				X				
P200E1E	Εμφάνιση έκδοσης(version#) του συστήματος		X	X					
P200E2E	Εμφάνιση διεύθυνσης Πληκτρολογίου		X	X					
P200E3E	Περιοχές εκχωρημένες σε αυτό το πληκτρολόγιο		X	X					
P200E4E	Εμφάνιση τρέχουσας Χρονικής Ζώνης		X	X					
P200E5E	Εμφάνιση τάσης Μπαταρίας		X	X					
P200E6E	Εισαγωγή σε κατάσταση walk test							X	
P200E12E	Εκκίνηση Επανάκλησης			X					X

25 Τηλεπικοινωνιακή Διασύνδεση

Όλες οι συσκευές που διασυνδέονται σε δημόσια τηλεφωνική γραμμή πρέπει να ακολουθούν τις οδηγίες του εκάστοτε παρόχου.

Ο Τηλεφωνητής/κωδικοποιητής του συστήματος έχει σχεδιαστεί να παρέχει την μέγιστη ευελιξία σχετικά με τον τρόπο αποστολής των αναφορών συναγερμού. Αυτή η ευελιξία περιλαμβάνει: επιλογές αναφοράς σε Κεντρικό Σταθμό με την Χρήση πρωτοκόλλων Contact ID, 4+2 και SIA, αναφορά Οικιακού τύπου με την χρήση εναλλακτικών τόνων σειρήνας, αναφορά συναγερμών σε αλφαριθμητικό Βομβητή (pager) και ηχητική αναφορά μέσω παντοδύναμου Τηλεφωνητή φωνής. Σύμφωνα με τις νομοθετημένες οδηγίες αναφορικά με τις διασυνδέσεις σε δημόσια τηλεφωνικά δίκτυα θα πρέπει να φέρουμε σε προσοχή σας τα ακόλουθα σημεία:

Προβλήματα με την Τηλεφωνική Γραμμή

Σε περίπτωση κάθε προβλήματος του συστήματος, θα πρέπει να χρησιμοποιείται την λειτουργία Παράκαμψης (by-pass) για ενεργοποίηση. Ο Χρήστης δεν επιτρέπεται να πραγματοποιεί επισκευές στην τηλεφωνική γραμμή και χρειάζεται την βοήθεια εξουσιοδοτημένου τεχνικού για την επίλυση του προβλήματος. Σε περίπτωση βλάβης του καλωδίου σύνδεσης θα πρέπει να ενημερώνεται η Τηλεφωνική εταιρία. Μετά την επίλυση του προβλήματος το σύστημα πραγματοποιεί την κλήση αναφοράς και αποκαθιστά κάθε ένδειξη προβλήματος.

Τροφοδότηση του Συστήματος πριν την διασύνδεση της Τηλεφωνικής Γραμμής

Σε περίπτωση μετακίνησης του συστήματος η τηλεφωνική διασύνδεση πρέπει να αποκοπεί πριν διακόψετε την τροφοδοσία του συστήματος. Παρομοίως, η τηλεφωνική διασύνδεση θα πρέπει να αποκατασταθεί μετά την τροφοδότηση του συστήματος.

Η διασύνδεση πρέπει να πραγματοποιηθεί με συνδετήρα (connector)

Η διασύνδεση στο Τηλεφωνικό δίκτυο πρέπει να πραγματοποιηθεί σύμφωνα με τους τοπικούς κανονισμούς. Αυτή η διασύνδεση πρέπει να είναι εύκολα προσβάσιμη ώστε να επιτρέπει γρήγορη αποσύνδεση σε περίπτωση τεχνικού προβλήματος.

110/230Volt Παρεμβολή – προσοχή στην καλωδίωση



Η Τηλεφωνική γραμμή δεν θα πρέπει να εισέρχεται στο σύστημα από την ίδια εισαγωγή από την οποία διέρχεται οποιοδήποτε καλώδιο τροφοδοσίας 110/230 volt. Μια ξεχωριστή εισαγωγή του συστήματος θα πρέπει να χρησιμοποιείται για την είσοδο του καλωδίου παροχής τάσης 110/230 volt.

Όταν χρησιμοποιείτε τις κλειστές εισαγωγές στα πλάγια του μεταλλικού κυτίου θα πρέπει να κάνετε πρόβλεψη για την αποφυγή τραυματισμού του καλωδίου.

Το επίπεδο εκπομπής του συστήματος έχει οριστεί σε προκαθορισμένο επίπεδο και λόγω αυτού ίσως να υπάρξουν περιπτώσεις που το σύστημα να αδυνατεί να παρέχει την μέγιστη απόδοση, όταν τα Τηλεφωνικά καλώδια εγκατασταθούν κοντά με καλώδια παροχής. Πριν μπειτε στην διαδικασία αναφοράς τέτοιων προβλημάτων ως βλάβες, παρακαλούμε ελέγξτε την διασύνδεση με μια απλή τηλεφωνική συσκευή, και μη αναφέρετε το πρόβλημα έως ότου διαπιστώσετε ότι η κατάσταση της Τηλεφωνική σύνδεσης χειροτερεύει.



ΠΡΟΣΟΧΗ

Ελέγξτε την τοπική νομοθεσία για απευθείας σύνδεση σε Αστυνομικές, Ιατρικές ή Πυροσβεστικές αρχές. Σε μερικές Χώρες ίσως να μην επιτρέπεται η απευθείας διασύνδεση αυτόματων τηλεφωνικών συσκευών σε τέτοιες υπηρεσίες.

26 Διάγραμμα Ροής μενού Προγραμματισμού

Για όλα τα μενού Προγραμματισμού ξεχωριστά Διαγράμματα Ροής είναι διαθέσιμα. Για περισσότερες πληροφορίες ανατρέξτε στα διαθέσιμα Διαγράμματα Ροής Προγραμματισμού που παρατίθενται παρακάτω. Για παράδειγμα σας παραθέτουμε το Διάγραμμα Ροής για το μενού Εγκαταστάτη: Χρήστες.

26.1 Μενού Εγκαταστάτη

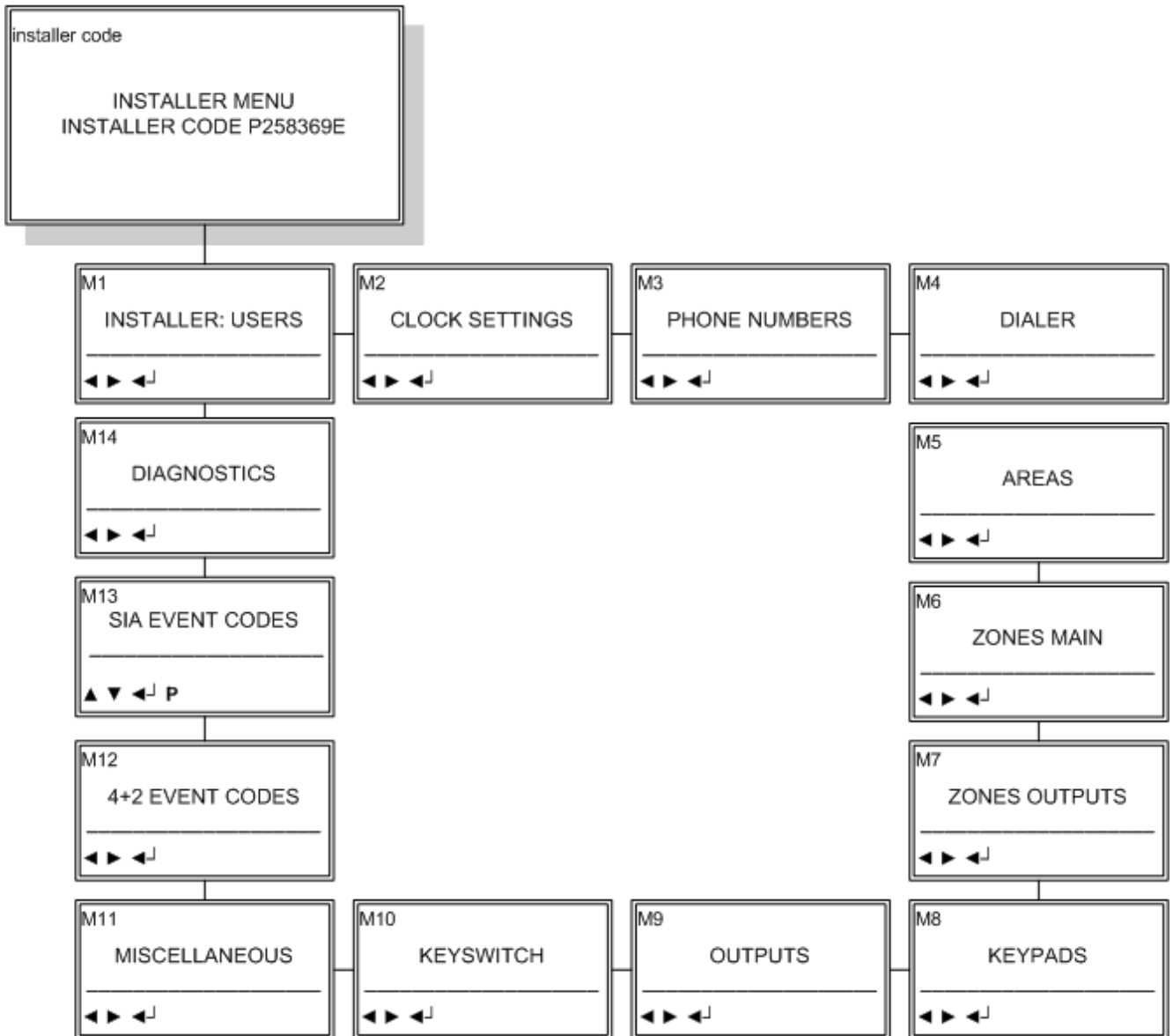

26.2 Μενού Εγκαταστάτη: Χρήστες

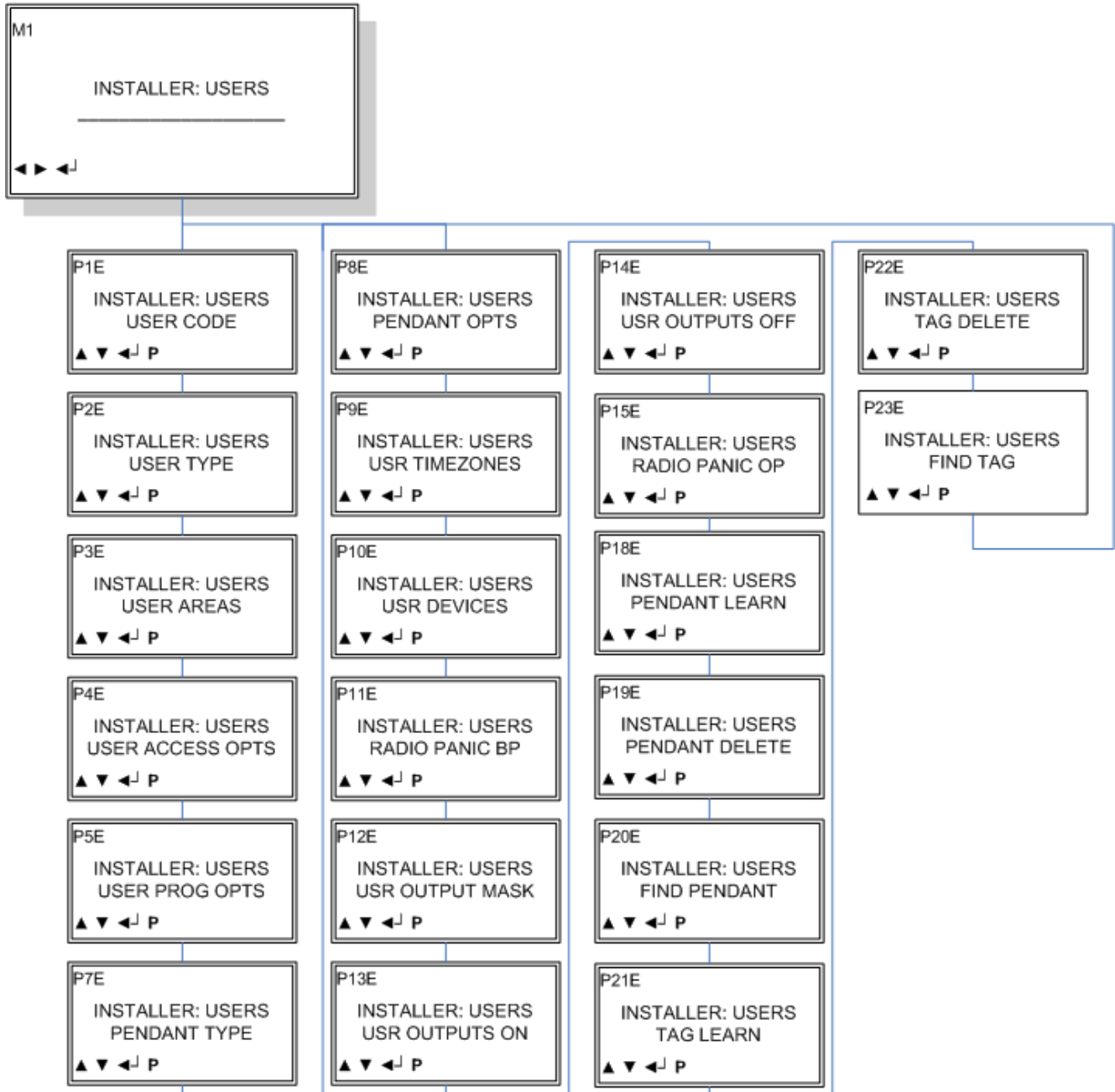

26.3 Ρυθμίσεις Ρολογιού

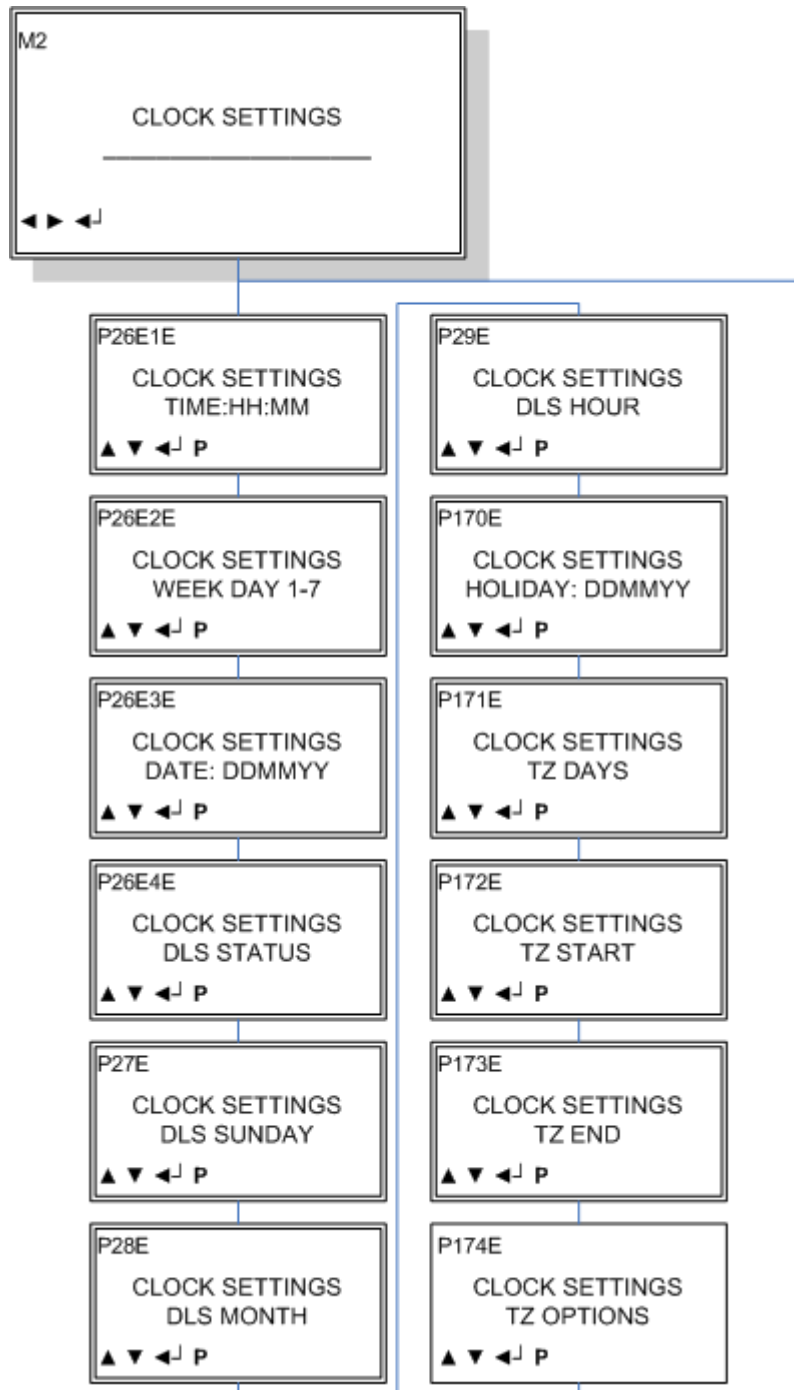

26.4 Τηλεφωνικοί Αριθμοί

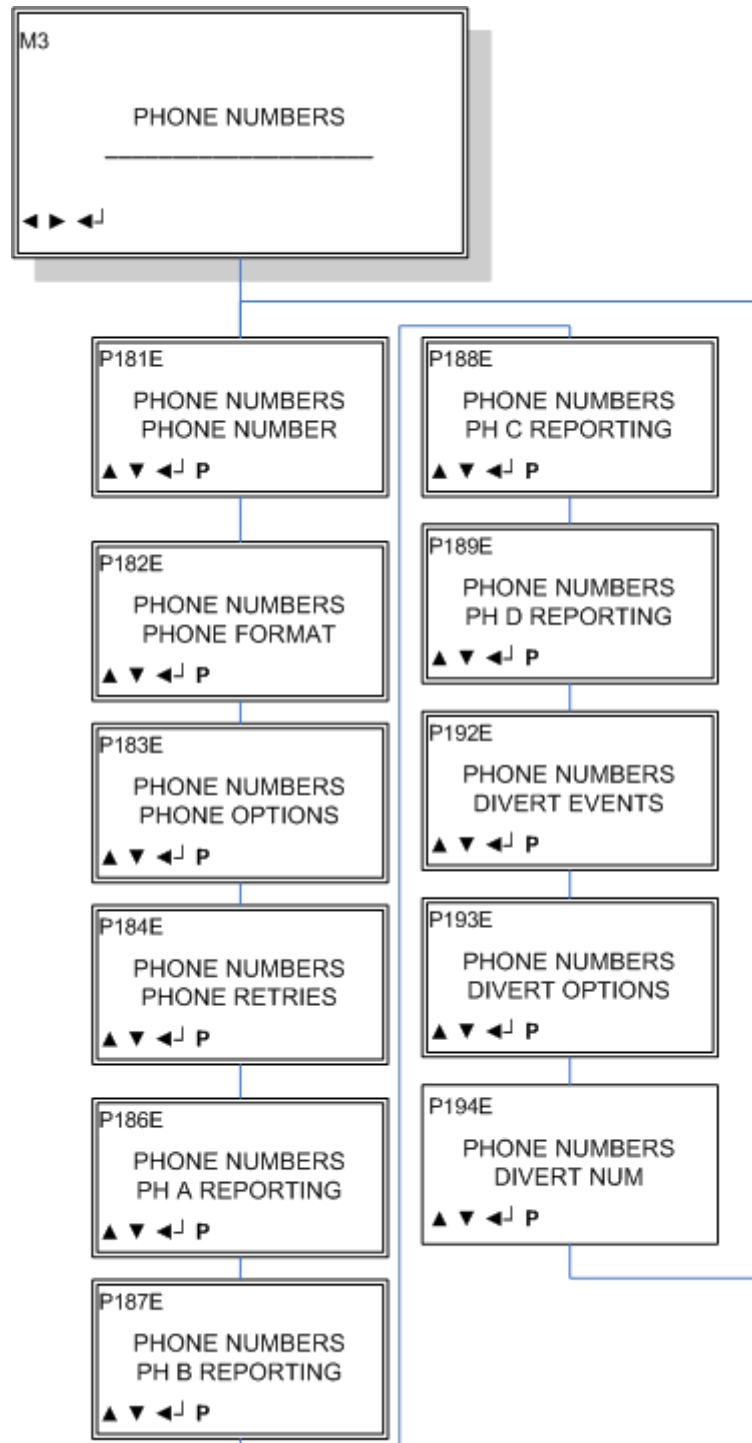

26.5 Τηλεφωνητής/ Κωδικοποιητής

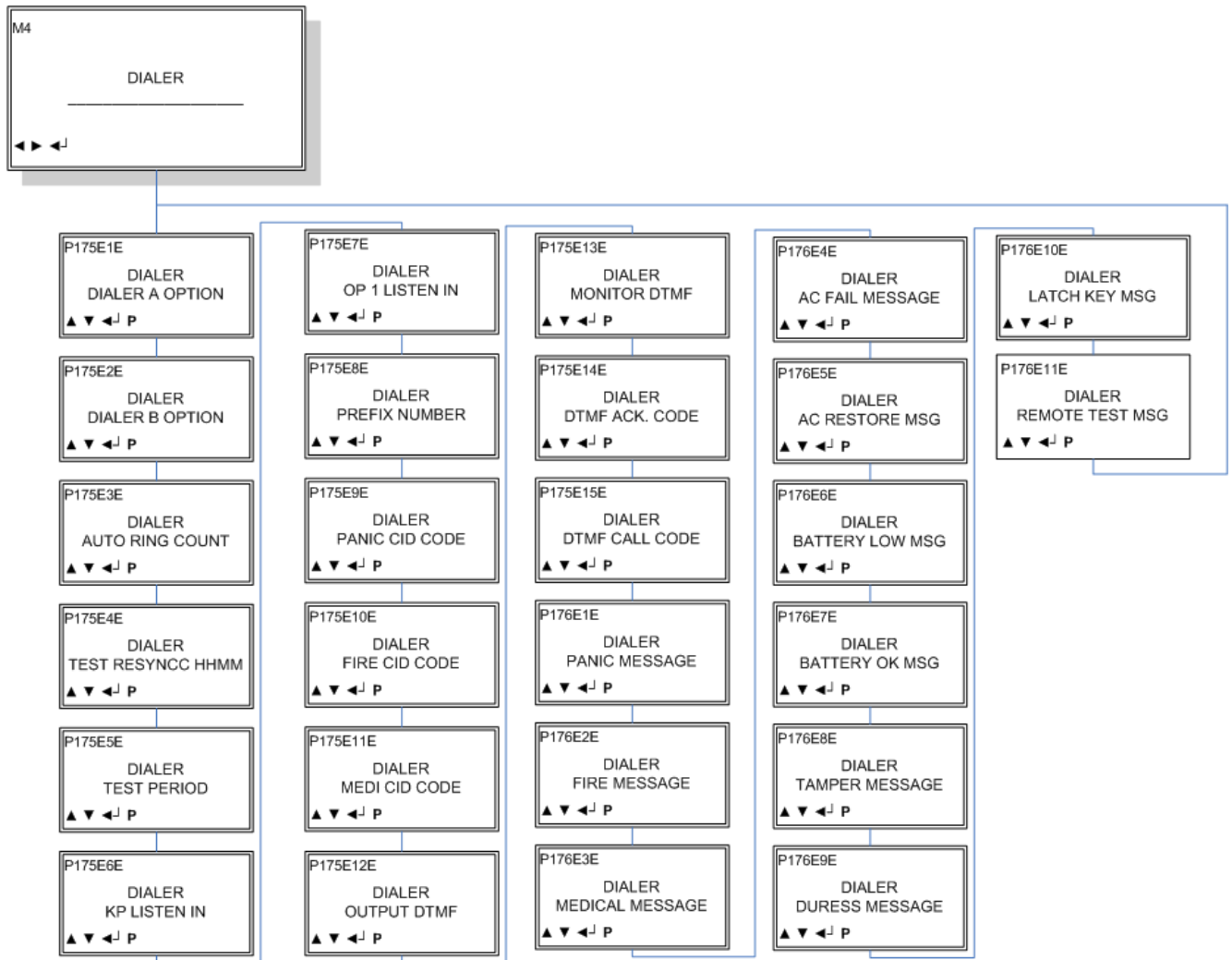

26.6 Περιοχές

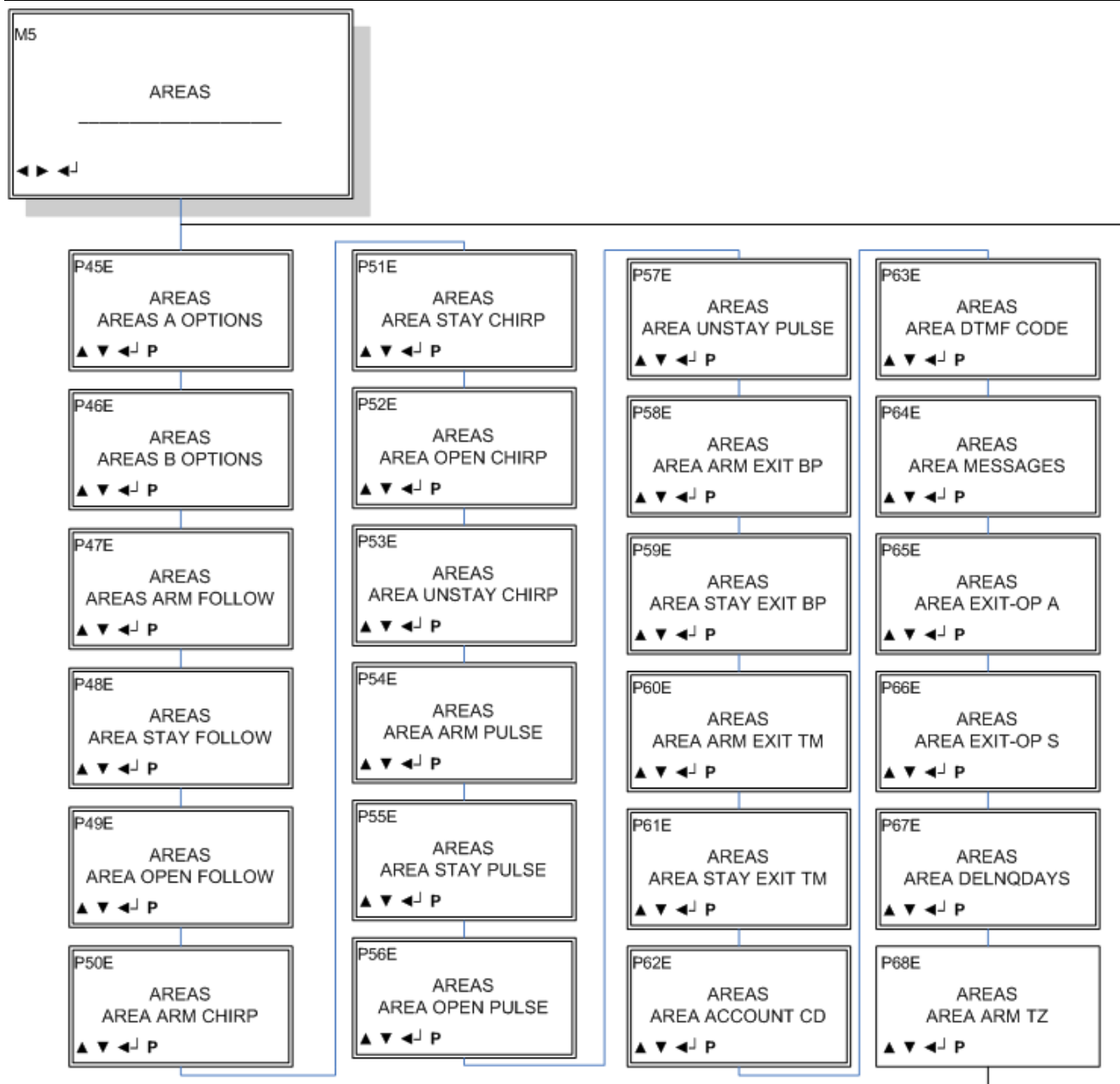

26.7 Ζώνες, Κυρίως μενού

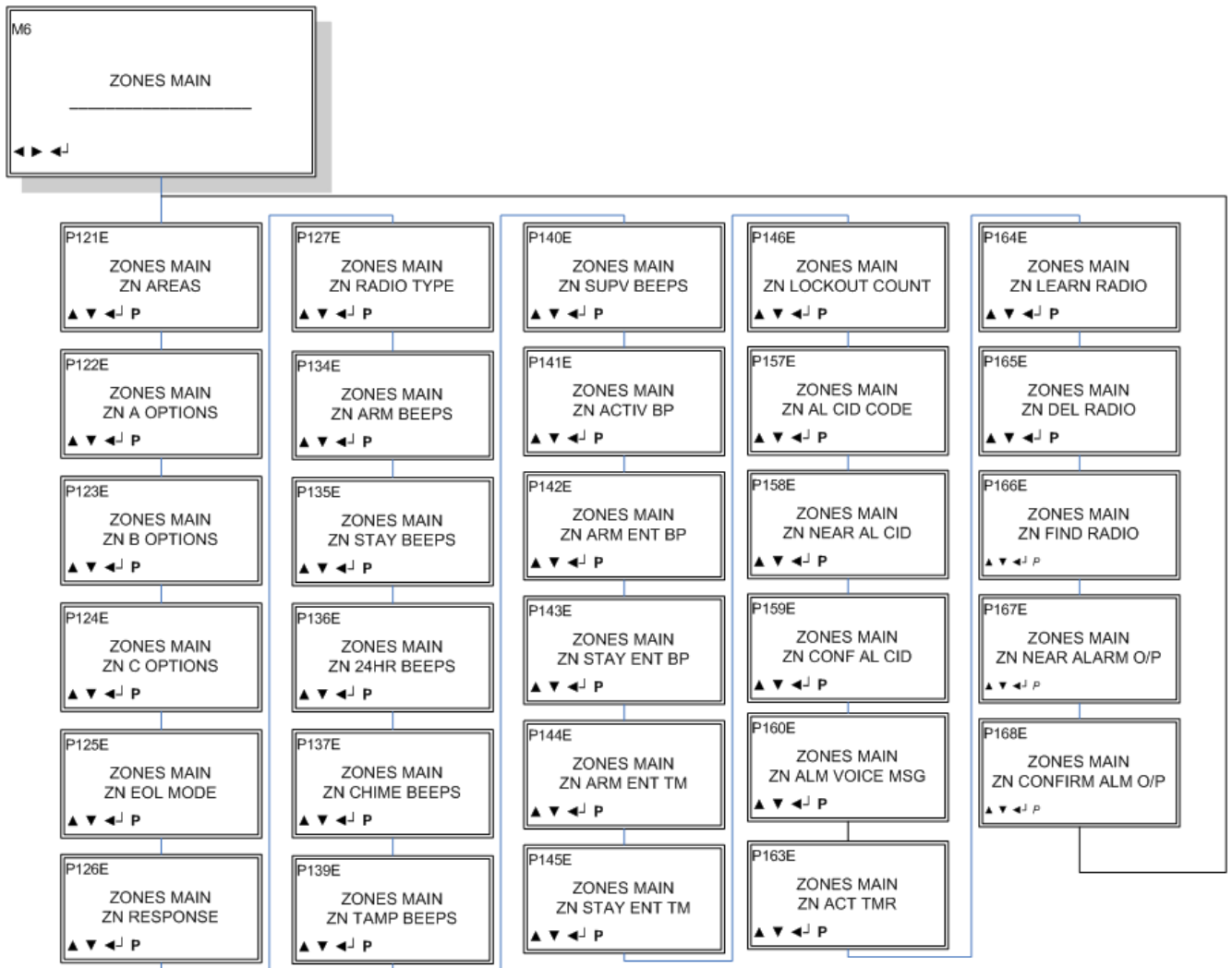

26.8 Ζώνες σε Εξόδους

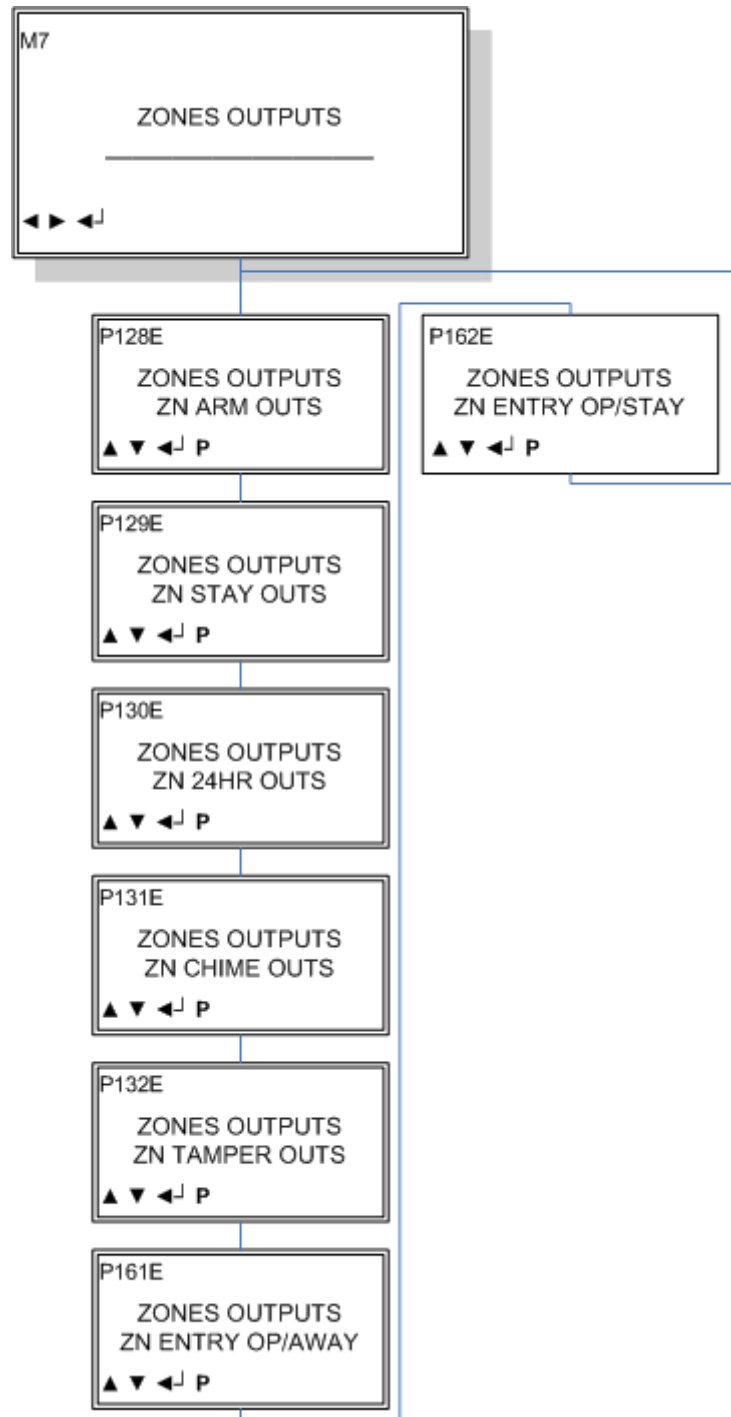

26.9 Πληκτρολόγια

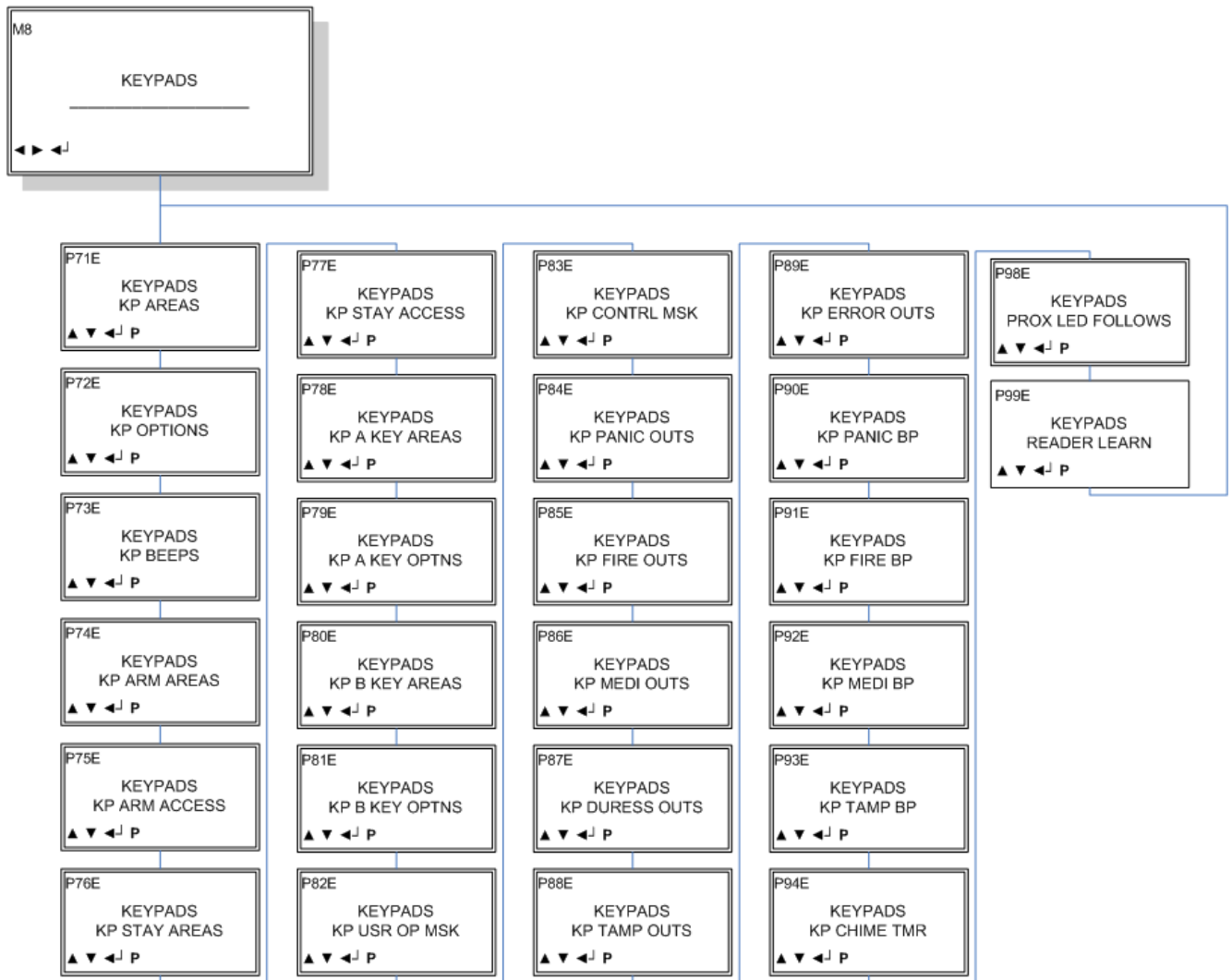

26.10 Έξοδοι

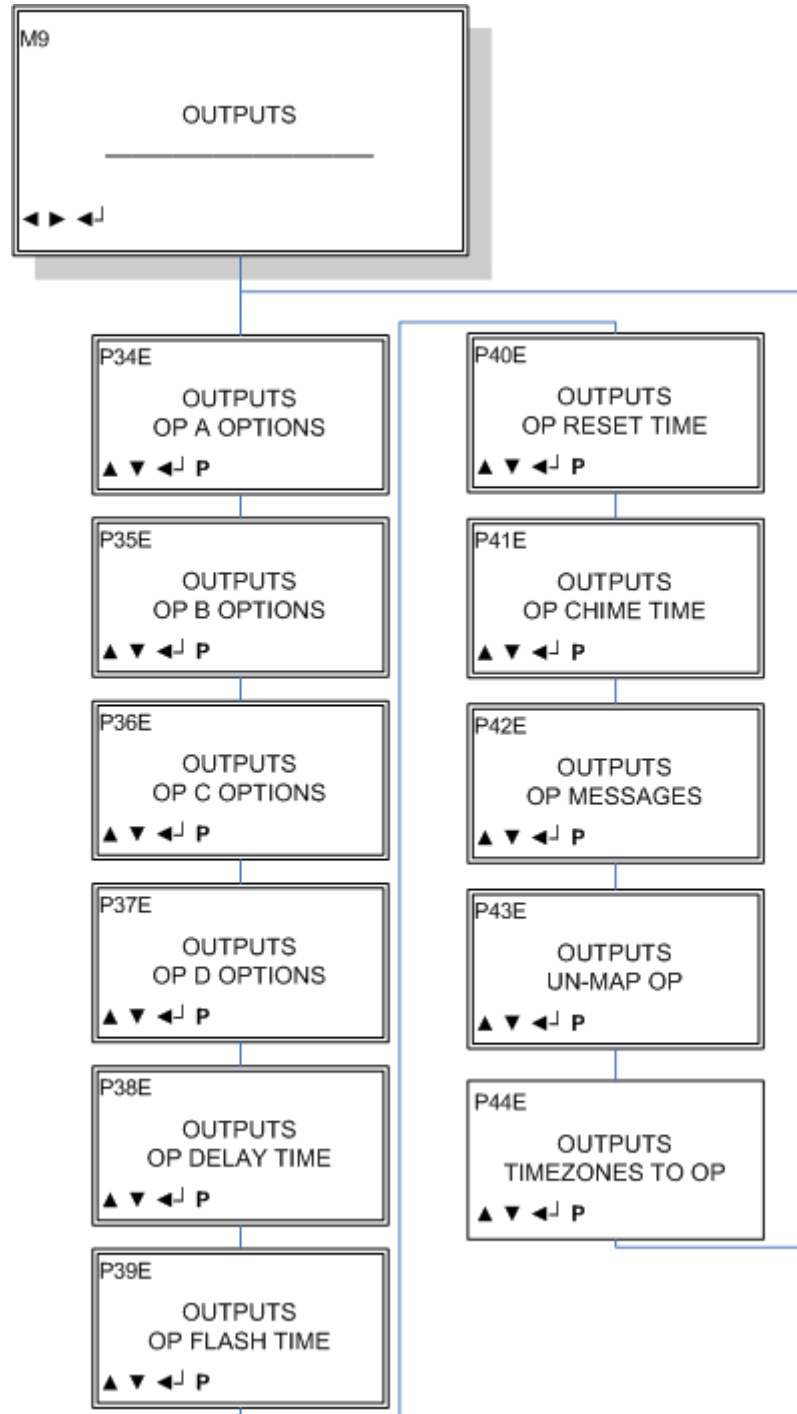

26.11 Κλειδοδιακόπτης

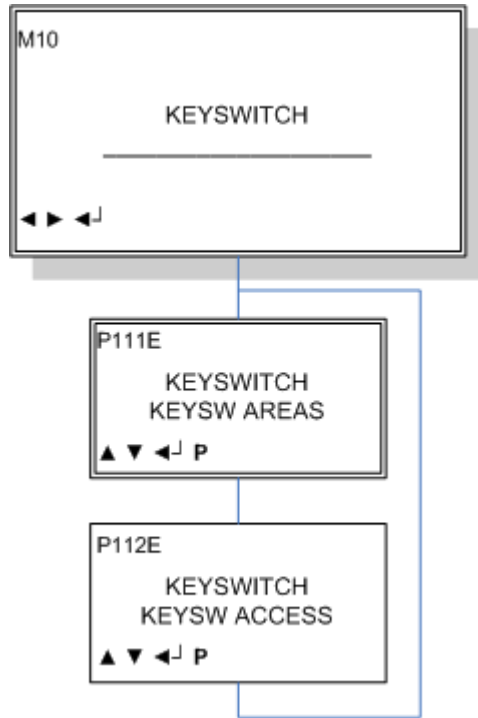

26.12 Διάφορα

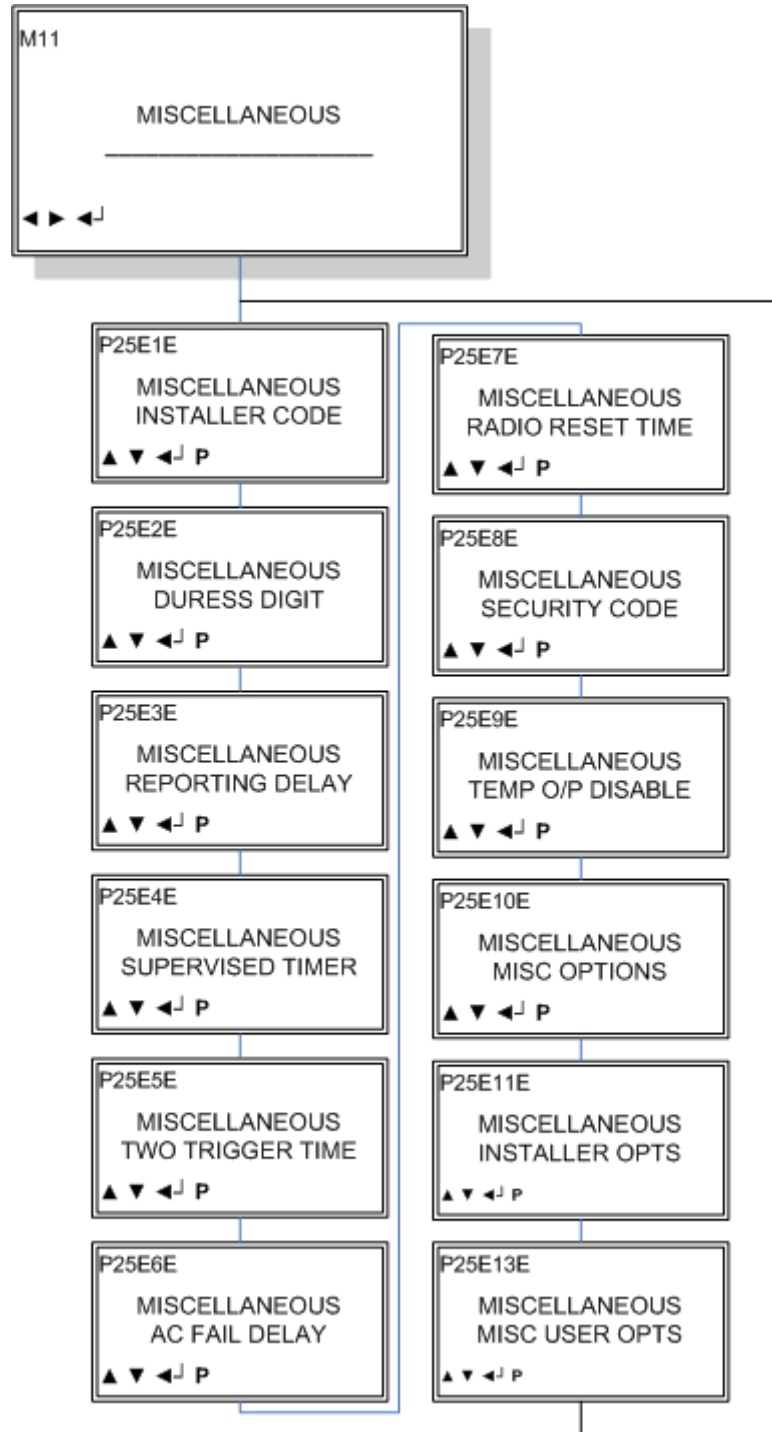

26.13 Κωδικοί Αναφοράς Γεγονότων 4+2



26.14 Κωδικοί Αναφοράς μέσω πρωτοκόλλου Sia

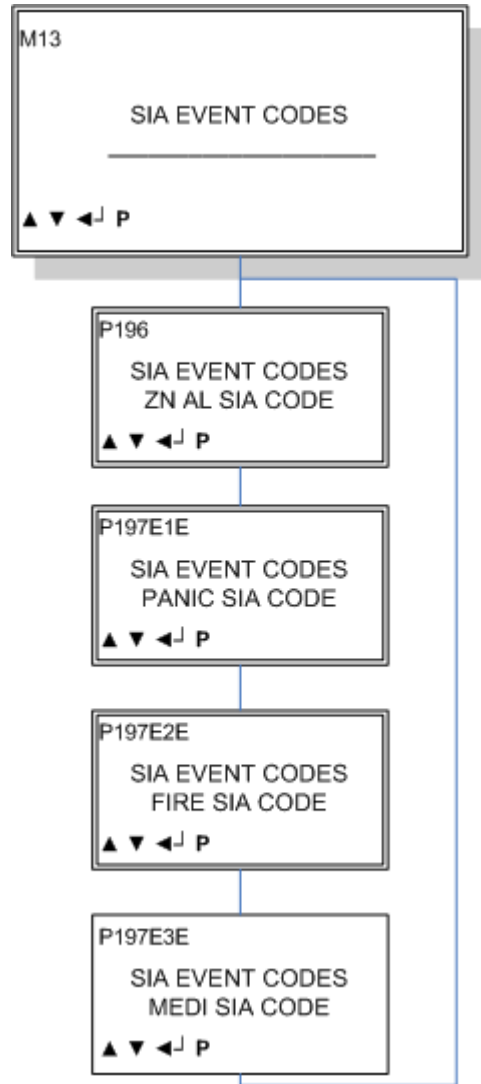

26.15 Διαγνωστικά

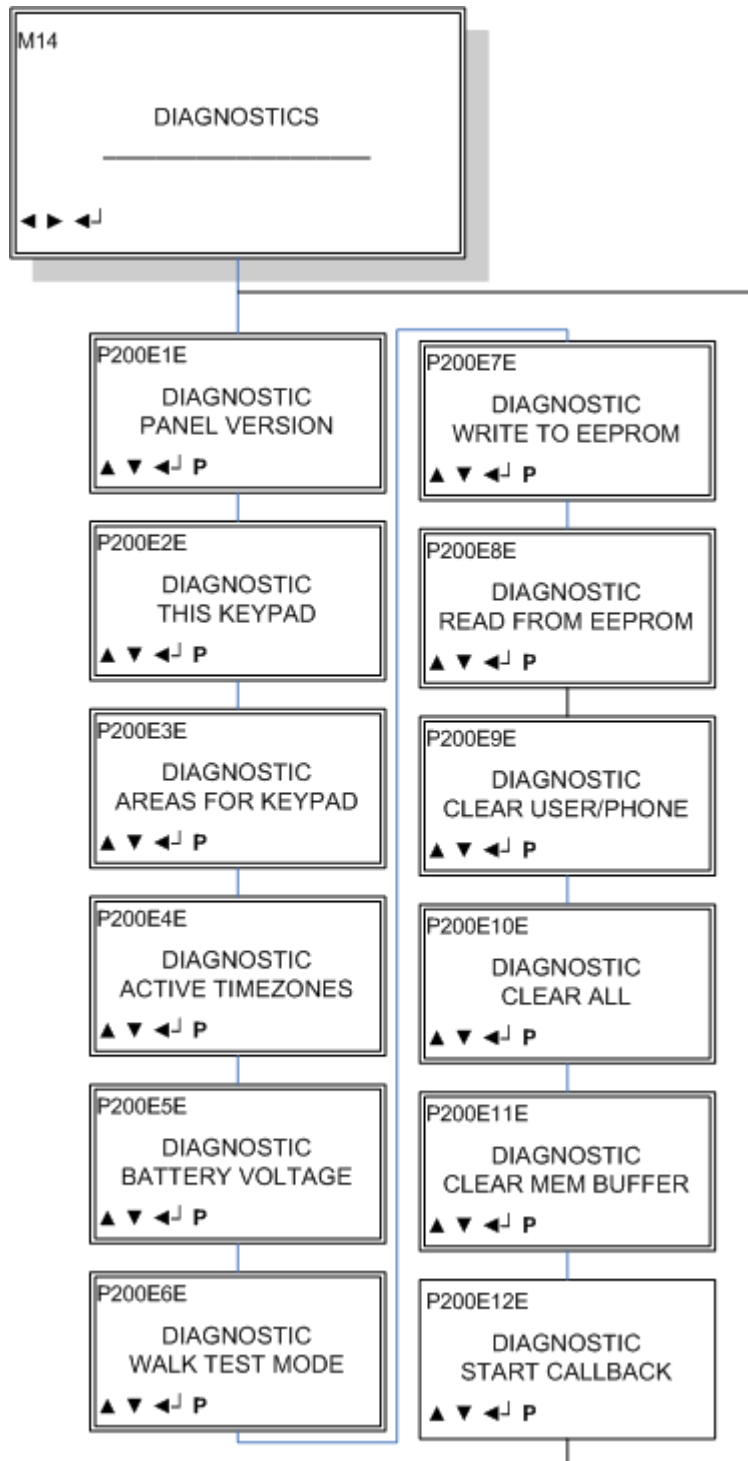

Siemens Schweiz AG
Building Technologies Group
International Headquarters
Gubelstrasse 22
CH-6301 Zug

© 2006 Copyright by
Siemens Building Technologies AG

www.sbt.siemens.com

Document no. **A6V10062967**
Edition 03.2007